

Лев Николаевич

ТОЛСТОЙ

Полное собрание сочинений. Том 46.
Дневник 1847—1854

Государственное издательство
«Художественная литература», 1937

Электронное издание осуществлено
в рамках краудсорсингового проекта
[«Весь Толстой в один клик»](#)

Организаторы:
[Государственный музей Л. Н. Толстого](#)
[Музей-усадьба «Ясная Поляна»](#)
[Компания АБВУУ](#)

Подготовлено на основе электронной копии 46-го тома
Полного собрания сочинений Л. Н. Толстого, предоставленной
[Российской государственной библиотекой](#)

Электронное издание
90-томного собрания сочинений Л. Н. Толстого
доступно на портале
www.tolstoy.ru

Если Вы нашли ошибку, пожалуйста, сообщите нам на
report.tolstoy.ru

Предисловие к электронному изданию

Настоящее издание представляет собой электронную версию 90-томного собрания сочинений Льва Николаевича Толстого, вышедшего в свет в 1928–1958 гг. Это уникальное академическое издание, самое полное собрание наследия Л. Н. Толстого, давно стало библиографической редкостью. В 2006 году музей-усадьба «Ясная Поляна» в сотрудничестве с Российской государственной библиотекой и при поддержке фонда Э. Меллона и *координации* Британского совета осуществили сканирование всех 90 томов издания. Однако для того чтобы пользоваться всеми преимуществами электронной версии (чтение на современных устройствах, возможность работы с текстом), предстояло еще распознать более 46 000 страниц. Для этого Государственный музей Л. Н. Толстого, музей-усадьба «Ясная Поляна» вместе с главным партнером – компанией АBBYY, открыли проект «Весь Толстой в один клик». На сайте readingtolstoy.ru к проекту присоединились более трех тысяч волонтеров, которые с помощью программы АBBYY FineReader распознавали текст и исправляли ошибки. Буквально за десять дней прошел первый этап сверки, еще за два месяца – второй. После третьего этапа корректуры *тома и отдельные произведения* публикуются в электронном виде на сайте tolstoy.ru. В издании сохраняется орфография и пунктуация печатной версии 90-томного собрания сочинений Л. Н. Толстого.

Руководитель проекта «Весь Толстой в один клик»
Фекла Толстая

LÉON TOLSTOÏ

OEUVRES COMPLÈTES

SOUS LA RÉDACTION GÉNÉRALE

de **V. TCHERTKOFF**

AVEC LA COLLABORATION DU COMITÉ DE RÉDACTION:

K. CHOKHOB-TROTSKY, N. GOUDZY, N. GOUSSEFF, A. GROUSINSKY,
N. PIKSANOFF, N. BODIONOFF. P. SAKOULINE, V. SEMSENEVSKY,
A. TOLSTAÏA et M. TSLAVLOVSKY

SANCTIONNÉE PAR LA COMMISSION DE RÉDACTION D'ÉTAT:
V. BONTCH-BROUËVITCH, I. LOUPPOL et M. SAVELIEFF

DEUXIÈME SÉRIE
JOURNAL

TOME
46

ÉDITION D'ÉTAT
MOSCOU—1937

Л. Н. ТОЛСТОЙ

ПОЛНОЕ СОБРАНИЕ СОЧИНЕНИЙ

И 224
67

ПОД ОБЩЕЙ РЕДАКЦИЕЙ

В. Г. ЧЕРТКОВА

ПРИ УЧАСТИИ РЕДАКТОРСКОГО КОМИТЕТА В СОСТАВЕ:

А. Е. ГРУЗИНСКОГО, Н. Е. ГУДЗИЯ, Н. Н. ГУСЕВА, Н. К. ПИКСАНОВА,

Н. С. РОДНОНОВА, **П. Н. САКЛАНИНА** и **В. И. СРЕЗНЕВСКОГО**,

А. Л. ТОЛСТОЙ, М. А. ЦВЕТОВСКОГО и **К. С. ШОХОР-ТРОЦКОГО**

ИЗДАНИЕ ОСУЩЕСТВЛЯЕТСЯ ПОД НАБЛЮДЕНИЕМ
ГОСУДАРСТВЕННОЙ РЕДАКЦИОННОЙ КОМИССИИ В СОСТАВЕ:

В. Д. ВОИЧ-БРУЕВИЧА, И. В. ЛУШКОЛА и М. А. САВЕЛЬЕВА

СЕРИЯ ВТОРАЯ

ДНЕВНИКИ

ТОМ

46

ГОСУДАРСТВЕННОЕ ИЗДАТЕЛЬСТВО

«ХУДОЖЕСТВЕННАЯ ЛИТЕРАТУРА»

МОСКВА—1987

Перепечатка разрешается безвозмездно.

Reproduction libre pour tous les pays.



38-12675

ДНЕВНИК
1847 — 1854

РЕДАКТОР
А. С. ПЕТРОВСКИЙ

ОТ ГЛАВНОГО РЕДАКТОРА.

При чтении дневников Льва Николаевича Толстого, для того чтобы получить верное представление о постепенном просветлении его сознания, важно с самого начала знать, какие периоды душевного развития и застоя в своей прошлой жизни он сам различал, и как их оценивал в последние годы, оглядываясь назад на пройденный им путь.

По поводу просьбы своего друга, П. И. Бирюкова, чтобы Толстой сообщил о себе некоторые биографические сведения для готовившегося издания первой биографии, он написал следующее: ¹

«Мне очень хотелось исполнить его желание, и я стал в воображении составлять свою биографию. Сначала я, незаметно для себя, самым естественным образом стал вспоминать только одно хорошее моей жизни, только как тени на картине присоединяя к этому хорошему мрачные, дурные стороны, поступки моей жизни. Но, вдумываясь более серьезно в события моей жизни, я увидел, что такая биография была бы, хотя и не прямая ложь, но ложь, вследствие неверного освещения и выставления хорошего и умолчания или сглаживания всего дурного. Когда же я подумал о том, чтобы написать всю истинную правду, не скрывая ничего дурного моей жизни, я ужаснулся перед тем впечатлением, которое должна была произвести такая биография.

«В это время я заболел, и во время невольной правды болезни мысль моя все время обращалась к воспоминаниям, и

¹ «Воспоминания детства», см. том 33 настоящего издания.

В цитатах из писаний Толстого в настоящей статье пунктуация и абзацы — редактора. В. Ч.

эти воспоминания были ужасны. Я с величайшей силой испытал то, что говорит Пушкин в своем стихотворении «Воспоминание»:

«Когда для смертного умолкнет шумный день,
И на немые стогны града
Полупрозрачная наляжет ночи тень
И сон, дневных трудов награда,
В то время для меня влачатся в тишине
Часы томительного бденья,
В бездействии ночном живей горят во мне
Змеи сердечной угрызенья;
Мечты кипят: в уме, подавленном тоской,
Теснится тяжких дум избыток,
Воспоминание безмолвно предо мной
Свой длинный развивает свиток.
И с отвращением читая жизнь мою,
Я трепещу и проклиная,
И горько жалуюсь и горько слезы лью,
Но строк печальных не смываю».

«В последней строке я только изменил бы так, вместо «строк печальных»... поставил бы: «строк *постыдных* не смываю».

«Под этим впечатлением я написал у себя в дневнике следующее:

«6 Янв. 1903 г. Я теперь испытываю муки ада. Вспоминаю всю мерзость своей прежней жизни, и воспоминания эти не оставляют меня и отравляют жизнь».

«Правда, что не вся моя жизнь была так ужасно дурна, таким был только один 20-летний период ее, правда и то, что и в этот период жизнь моя не была сплошным злом, каким она представлялась мне во время болезни, и что и в этот период во мне пробуждались порывы к добру, хотя и недолго продолжавшиеся и скоро заглушаемые ничем не сдерживаемыми страстями. Но все-таки эта моя работа мысли, особенно во время болезни, ясно показала мне, что моя биография, как пишут обыкновенно биографии, с умолчанием о всей гадости и преступности моей жизни, была бы ложь, и что если писать биографию, то надо писать всю настоящую правду. Только такая биография, как ни стыдно мне будет писать ее, может иметь настоящий и плодотворный интерес для читателей. Вспоминая так

свою жизнь, т. е. рассматривая ее с точки зрения добра и зла, которые я делал, я увидал, что моя жизнь распадается на 4 периода:

«Тот чудный, в особенности в сравнении с последующим, невинный, радостный, поэтический период детства до 14 лет.

«Потом второй — ужасные 20 лет или период грубой распущенности, служения честолюбию, тщеславию и, главное, похоти.

«Потом третий, 18-летний период от женитьбы и до моего духовного рождения, который с мирской точки зрения можно бы назвать нравственным, т. е. в эти 18 лет я жил правильной, честной семейной жизнью, не предаваясь никаким осуждаемым общественным мнениям порокам, но все интересы которого ограничивались эгоистическими заботами о семье, об увеличении состояния, о приобретении литературного успеха, и всякого рода удовольствиями.

«И, наконец, четвертый, 20-летний период, в котором я живу теперь и в котором надеюсь умереть, и с точки зрения которого я вижу все значение прошедшей жизни, и которого я ни в чем не желал бы изменить, кроме как в тех привычках зла, которые усвоены мною в прошедшие периоды.

«Такую историю жизни всех этих четырех периодов, совсем, совсем правдивую, я хотел бы написать, если Бог даст мне силы и жизни. Я думаю, что такая написанная мною биография, хотя бы и с большими недостатками, будет полезнее для людей, чем вся та художественная болтовня, которой наполнены мои 12 томов сочинений, и которым люди нашего времени приписывают незаслуженное ими значение. Теперь я и хочу сделать это.

«Расскажу сначала первый радостный период детства, который особенно сильно манит меня. Потом, как мне ни стыдно это будет, расскажу, не утаив ничего, и ужасные 20 лет последующего периода. Потом и третий период, который менее всех может быть интересен, и наконец последний период моего пробуждения к истине, давший мне высшее благо жизни и радостное спокойствие в виду приближающейся смерти».

Биографию свою Толстой не написал, потому что раньше, чем он успел это сделать, жизнь его была оборвана.

Дневника Толстого «радостного периода детства», судя по сохранившемуся материалу, не было. Об этом периоде можно говорить по отрывочным воспоминаниям, написанным Толстым

ва несколько лет до смерти для подготовки своей предполагавшейся автобиографии.

Дневники начинаются с «последующего периода», т. е. с 1847 года, с 19-тилетнего возраста Толстого и тянутся, с некоторыми, порою продолжительными, перерывами, на протяжении всей его жизни, обрываясь лишь 3 ноября 1910 г., т. е. за три дня до смерти.

Приступая к опубликованию дневников, необходимо сразу же обратить внимание читателей на то значение, которое придавал Толстой своим Дневникам. В Предисловии к ранее изданному тому I-му «Дневника молодости Льва Николаевича Толстого»¹ я указывал на те сомнения, которые были у Толстого относительно опубликования их. В 1895 году 27-го марта он записал в своем Дневнике:

«Дневники моей прежней холостой жизни, выбрав из них то, что стоит того, — я прошу уничтожить. Дневники моей холостой жизни я прошу уничтожить не потому, что я хотел бы скрыть от людей свою дурную жизнь, — жизнь моя была обычная дрянная жизнь беспринципных молодых людей, — но потому, что эти дневники, в которых я записывал только то, что мучило меня сознанием греха, производят ложно одностороннее впечатление и представляют...² А впрочем, пускай остаются мои дневники, как они есть, из них видно, по крайней мере, то, что, несмотря на всю пошлость и дрянность моей молодости, я всё-таки не был оставлен Богом и хоть под старость стал хоть немного понимать и любить Его».

Поручая же мне после его смерти приготовить к печати и издать его писания, Толстой сообщил мне свое отношение к этому вопросу в письме от 13/26 мая 1904 г. Привожу отрывок из этого письма:

«Всем этим бумагам, кроме дневников последних годов, я, откровенно говоря, не приписываю никакого значения и считаю какое бы то ни было употребление их совершенно безразличным. Дневники же, если я не успею более точно и ясно выразить то, что я записывал в них, могут иметь некоторое значение, хотя бы в тех отрывочных мыслях, которые изложены там. И потому издание их, если выпустить из них всё случай-

¹ Издание первое, М., 1917, стр. XII — XIII.

² Многозначие Толстого.

ное, неясное и излишнее, может быть полезно людям, и я надеюсь, что вы сделаете это также хорошо, как делали до сих пор извлечения из моих неизданных писаний, и прошу вас об этом».

Уважая свойственную Льву Николаевичу скромность по отношению к своим писаниям, я тем не менее хорошо понимаю, какое значение для читателей имеет каждое слово им записанное. А потому общий принцип, руководивший мною при приготовлении к печати всего материала, оставшегося после Толстого, был тот, что в писаниях Толстого — *все нужно*. Я, следовательно, задался целью, редактируя его Дневники, не выпускать ни одного слова. Но тут возникли некоторые вопросы, разрешение которых представило значительные затруднения

Дело в том, что во время ведения Толстым своего Дневника молодости, он, как и большинство молодых людей его среды, предавался распущенной в половом отношении жизни. О некоторых случаях такой распущенности он упоминает с крайней правдивостью, иногда даже употребляя неудобные в печати слова. Несмотря на то что чтение таких откровенностей на многих читателей, несомненно, произведет отталкивающее впечатление, я все же нашел необходимым удерживать в тексте большинство этих мест для сохранения того непосредственного характера Дневника молодости, который изображает без всякой утайки полную картину жизни молодого Толстого того времени с ее отрицательными сторонами, на ряду с положительными. В таком виде дневник этот дает возможность судить о том, как самые благие стремления и побуждения, несмотря на противодействие отрицательной стороны его жизни, путем непрерывной, напряженной внутренней борьбы, одержали победу, достигли полного расцвета и произвели коренной переворот во всей его жизни внутренней и внешней. Исходя из этих соображений, я выпускаю лишь немногие совершенно непечатные отдельные слова, а также некоторые записи чисто физиологического характера.¹

Выпуски эти и замена некоторых слов точками в Дневнике молодости Толстого согласованы с желанием его старшего

¹ Слова эти заменяются их первой буквой и точками по числу выпущенных букв.

сына, Сергея Львовича Толстого, при жизни которого считаю это необходимым.

Сказанного, надеюсь, достаточно для того, чтобы стало ясным, что Толстой, хотя и не скрывал всей распущенности своей молодости, но и не выражал категорического желания предать свой дневник того времени всеобщей гласности в том обнаженном виде, в каком он появляется в настоящем издании. Напротив того, даже по отношению к дневникам своей старости, в которых, при всей своей скромности, он признавал, что содержатся «отрывочные мысли», могущие «иметь некоторое значение», он все же предполагал, что следует выпустить «из них все случайное, неясное и излишнее». Следовательно, если напечатание чего-либо в его Дневниках молодости вызовет в ком-либо удивление или негодование, то ответственность за это я принимаю исключительно на себя.

Я постарался сообщить в настоящем предисловии всё, что показалось мне необходимым для предотвращения недоразумений при чтении ранних Дневников Льва Николаевича Толстого. Закончу словами, которыми он сам в записи от 19 марта 1906 года определяет значение своих Дневников:

«Думал о том, что пишу я в дневнике не для себя, а для людей, преимущественно для тех, которые будут жить, когда меня — телесно — не будет, и что в этом нет ничего дурного. Это — то, что мне думается, что от меня требуется. Ну, а если сгорят эти дневники? Ну что ж. Они нужны, может быть, для других, а для меня наверное не то, что нужны, а они — я. Они доставляют мне благо».

В. Чертков.

ДНЕВНИКИ И ЗАПИСНЫЕ КНИЖКИ ТОЛСТОГО.

В состав серии Дневников входят тексты двоякого рода: 1) дневники и 2) записные книжки. Дневники Л. Н. Толстого в большей их части имеют с внешней стороны вид тетрадей, переплетенных в картонный или клеенчатый переплет. В понятие «записных книжек» редакцией включаются, помимо книжек самого разнообразного внешнего вида, также и записи, сделанные Толстым в разного рода блок-нотах, на листках «настоельных» календарей, а иногда на отдельных листах и даже лоскутках бумаги. По внутреннему содержанию записные книжки иногда, особенно в период до 1888 г., непосредственно примыкают к дневникам, являясь как бы их продолжением и восполняя зачастую, в периоды, когда дневник не велся, его отсутствие. Так, в значительной степени заменяют дневник те записные книжки, в которых многие записи снабжены датой (записи преимущественно относятся к периоду 1865 — 1886 гг.). К другому разряду записных книжек относятся книжки, содержащие либо однородные, систематические записи (напр., к творческим замыслам), — 1878 — 1879 гг., или записи народных выражений, либо разнообразные отрывочные заметки вполне случайного характера. Третья категория записных книжек, преимущественно двух последних десятилетий жизни Толстого, может с большим основанием рассматриваться, в качестве первой редакции того крупнейшего пласта мыслей Толстого, который проходит через дневники этих лет. Толстой ряд лет последовательно придерживался такого приема: садясь за писание дневника, брал карманную книжечку и выписывал из нее многие свои мысли, занесенные в нее, когда он находился в разных местах и положениях, так сказать, на ходу. Большой

частью при этом эмбрион мысли, вложенный в книжку, существенно преобразовывался и обращался в отделанный афоризм, или в более обширное рассуждение. Бывали периоды, когда Л. Н. Толстой *одновременно* заносил разного рода записи в дневник и в две записных книжки (январь — апрель и июль — декабрь 1902 г.).

Дневники Л. Н. Толстого, публикуемые в настоящем издании, охватывают следующие периоды:

«Журнал ежедневных занятий»: январь — июнь 1847 г.

«Правила», «Правила для развития воли», «Правила в жизни»: 1847 г.

«Правила вообще»: июнь — июль 1850 г.

Дневник: март — июнь 1847 г.,

14 июня 1850 г. — 18 февраля 1854 г.

«Наблюдения», «Сведения», «Мысли», «Правила», «Правила и предположения»: октябрь 1853 г. — февраль 1854 г.

Дневник: 14 марта 1854 г. — 10 апреля 1865 г.

Сентябрь — ноябрь 1865 г.,

Ноябрь — декабрь 1875 г.,

Декабрь 1877 г.,

Февраль — декабрь 1878 г.,

Март — апрель 1879 г.,

17 апреля — 5 октября 1881 г.,

«Записки Христианина» 1881 г.,

22 декабря 1882 г.,

1 января 1883 г.,

18 марта — 25 сентября 1884 г.,

5 апреля 1885 г.,

19 июня, 28 августа, сентябрь — октябрь 1886 г.,

3 февраля 1887 г.,

23 ноября 1888 — 3 ноября 1910 г.

Велись ли дневники в промежуточные, неотмеченные выше годы и месяцы, достоверных сведений не имеется.

Записные книжки несомненно сохранились далеко не все.¹

¹ Известны случаи, когда некоторые из лиц, живших в доме Толстых (возможно, что и он сам), дарили листки из записных книжек «на память», в качестве автографа. Не исключена была возможность и приобретения таких автографов коллекционерами. Подобного рода автографы фигурировали на посвященной Толстому выставке в Лондоне (1912). Некоторые

В распоряжении Редакции Юбилейного издания имеются отдельные записные книжки или же отдельные записи следующих периодов:

Путевые записки по Швейцарии 1857 г.

Записные книжки или отдельные записи:

- 1855 — 1863 гг.,
- 1865 — 1870-ые гг.,
- 1877 — 1879 гг.,
- 1896 г.
- 1881 — 1896 гг.,
- 1898 — 1910 гг.

продавались с аукциона (Берлин, 1925), но были своевременно приобретены Толстовским музеем в Москве.

Редакция Юбилейного издания просит всех лиц, обладающих текстами записных книжек Толстого или знающих об их местонахождении, сообщить об этом Редакции.

ПРЕДИСЛОВИЕ К СОРОК ШЕСТОМУ ТОМУ.

Печатаемый в томе материал охватывает период жизни Толстого с 27 января 1847 г. по 18 февраля 1854 г. и состоит из двух частей: дневника и отрывков, условно названных «автобиографическими записями».

Дневник начинается 17 марта 1847 г. и продолжается с большими или меньшими промежутками до 18 февраля 1854 г., дня отъезда Толстого в Дунайскую армию. Кроме записей чисто дневникового характера, он заключает в себе: 1) черновик студенческой работы Толстого над разбором Екатерининского «Наказа» (март 1847 г.) и 2) записи двух чеченских песен, датированные 2 февраля 1852 года.

К «автобиографическим записям» относится прежде всего тетрадка с расписанием по часам ежедневных занятий и отметками об исполнении или неисполнении предположенного, — это тот зачаток, из которого впоследствии развился дневник. Тетрадь эта, названная нами «Журналом ежедневных занятий», охватывает период с 27 января по 7 июня 1847 г. Одновременно с расписанием дня Толстой начал и составление — неоднократно возобновлявшееся им впоследствии — так называемых «Правил жизни». Таких правил (не считая вкрапленных в самый текст Дневника) за указанный период сохранилось пять тетрадок: три, относящиеся к весне 1847 г., и две, — к осени 1853 г. и зиме 1853 — 1854 гг. В октябре 1853 г. Толстой задумал выписывать в отдельную тетрадь накопившиеся у него ежедневно и разбросанные раньше по Дневнику «Наблюдения», «Сведения», «Мысли» и «Правила», но провел это только в течение нескольких дней: с 15 по 22 октября. Заканчивается том тетрадкой «Правил», являю-

щихся, в большинстве своем, рѣписками из Дневника за декабрь 1853 г.—январь 1854 г.

Автобиографические записи печатаются впервые, Дневник за 1847—1852 гг., за исключением извлечений, перечисленных ниже, в «Описании рукописей», по *подлинной* рукописи печатается впервые.

В установлении текстов настоящего тома принимал участие С. Л. Толстой.

А. С. Петровский.

РЕДАКЦИОННЫЕ ПОЯСНЕНИЯ.

При воспроизведении текста дневников и записных книжек Л. Н. Толстого соблюдаются следующие правила.

Текст воспроизводится по старой орфографии с соблюдением всех особенностей правописания, которое не унифицируется, т. е. в случаях различного написания одного и того же слова все эти различия воспроизводятся (напр. «этого» и «этого», «тетенька» и «тетинька»).

Слова, не написанные явно по рассеянности, дополняются в прямых скобках.

В местоимении «что» над «о» ставится знак ударения в тех случаях, когда без этого было бы затруднено понимание. Это «ударение» не оговаривается в сноске.

Неполно написанные конечные буквы (напр., крючок вниз, вместо конечного «ъ» или конечных букв «ся» или «тсЯ» в глагольных формах) воспроизводятся полностью без каких-либо обозначений и оговорок.

Условные сокращения (т. н. «аббревиатуры») типа «к-ый», вместо «который», раскрываются, причем дополняемые буквы ставятся в прямых скобках: «к[отор]ый».

Слова, написанные неполностью, воспроизводятся полностью, причем дополняемые буквы ставятся в прямых скобках: «т. к.» — «т[акъ] к[акъ]»; «б.» — «б[ылъ]».

Не дополняются: а) общепринятые сокращения: «и т. п.», «и пр.», «и др.», «т. е.»; б) любые слова, написанные Толстым (или кем-либо в текстах, цитируемых в комментариях) сокращенно, если «развертывание» их резко искажает характер записи Толстого, ее лаконический, условный стиль.

Слитное написание слов, объясняемое лишь тем, что слова

в процессе беглого письма писались без отрыва пера от бумаги, не воспроизводятся.

Описки (пропуски и перестановки букв, замены одной буквы другой) не воспроизводятся и не оговариваются в сносках кроме тех случаев, когда редактор сомневается, является ли данное написание опиской.

Слова, написанные явно по рассеянности дважды, воспроизводятся один раз, но это оговаривается в сноске.

После слов, в чтении которых редактор сомневается, ставится знак вопроса в прямых скобках: [?]

В случаях колебания между двумя чтениями в сноске дается другое возможное чтение.

На месте не поддающихся прочтению слов ставится: [1 неразобр.] или [2 неразобр.], где цифры обозначают количество неразобранных слов. Кроме того, в тех случаях, когда признает нужным редактор, дается в сноске факсимильное воспроизведение непrouчитeльного слова.

Зачеркнутое — как слова, так и буквы начатого и сейчас же оставленного слова — воспроизводится по усмотрению редактора и помещается в сноске, причем знак сноски ставится при слове, после которого стоит зачеркнутое.

Более или менее значительные по размерам места (абзац, или несколько абзацев), перечеркнутые (одной чертой или двумя чертами крест-на-крест и т. п.), воспроизводятся не в сноске, а в тексте и ставятся в ломаных < > скобках. В отдельных случаях допускается воспроизведение и отдельных зачеркнутых слов в ломаных < > скобках в тексте, а не в сноске.

Не зачеркнутое явно по рассеянности (или зачеркнутое сухим пером) рассматривается как зачеркнутое и не оговаривается.

Зачеркнутое явно по рассеянности воспроизводится как не-зачеркнутое, но с оговоркой в сноске.

Вписанное между строк или на полях воспроизводится без оговорок, если самый факт вставки не представляет, по мнению редактора, интереса, или же самая вставка не вызывает у редактора сомнений, куда относится по смыслу.

Написанное на полях или между строк и являющееся аннотацией, не связанной синтаксически с основным текстом, воспроизводится в сноске.

Написанное в скобках воспроизводится в круглых скобках.

Подчеркнутое воспроизводится курсивом. Дважды подчеркнутое — курсивом с оговоркой в сноске.

В отношении пунктуации: 1) воспроизводятся все точки, знаки восклицательные и вопросительные, тире, двоеточия и многоточия (кроме случаев явно ошибочного употребления); 2) из запятых воспроизводятся лишь поставленные согласно с общепринятой пунктуацией; 3) привносятся лишь необходимые знаки (кроме восклицательного), в тех местах, где они отсутствуют с точки зрения общепринятой пунктуации, причем отсутствующие тире, двоеточия, кавычки и точки ставятся в самых редких случаях. При воспроизведении «многоточий» Толстого ставится столько же точек, сколько стоит их у Толстого.

Воспроизводятся все абзацы. Делаются отсутствующие абзацы: 1) когда новая запись за день у Толстого начата не с красной строки (без оговорки); 2) по усмотрению редактора в тех местах, где начинается текст, разительно отличный по теме и характеру от предыдущего, причем каждый раз делается оговорка в сноске: *Абзац редактора*. Знак сноски ставится перед первым словом сделанного редактором абзаца.

Перед началом отдельной записи за день, по усмотрению редактора, ставится редакторская дата ее — число дня и месяц в прямых скобках курсивом корпусом: *[24 октября. Я. П.]*.

Редакторская дата ставится и в тех случаях, когда из текста ясно видно, или из других источников известно, что должна стоять дата, хотя ее и нет.

В случаях ошибочной даты у Толстого редакторская дата дается в исправленном виде, ошибочная же дата Толстого оставляется.

В случаях, когда запись датирована Толстым несколькими днями, в редакторской дате ставится только последнее число дня.

Обозначение места написания ставится при первой записи по приезде на новое место.

Линии, проведенные Толстым между строк, поперек всей страницы, и отделяющие один комплекс строк от другого (делалось Толстым почти исключительно в записных книжках), так и передаются линиями.

На месте слов, не подлежащих воспроизведению в печати, или ставятся в двойных скобках цифры, означающие число

исключенных слов [4] или первая буква непечатаемого слова, после которой, в двойных скобках, точки по числу невоспроизводимых букв.

Слова, написанные рукой не Толстого, воспроизводятся в сноске. Знак сноски ставится при последнем слове, написанном рукой Толстого.

Переводы иностранных слов и выражений, принадлежащие редактору, печатаются в сноске в прямых [] скобках.

В томе приняты следующие условные сокращения:
АТБ — Архив Толстого во Всесоюзной библиотеке им. В. И. Ленина в Москве.

Б, I — П. И. Бирюков. Биография Льва Николаевича Толстого. Изд. 3, т. I, М. 1923.

ГТМ — Государственный Толстовский музей в Москве.

РБС — Русский биографический словарь. Изд. имп. русского исторического общества, под ред. А. А. Половцева.



Л. Н. ТОЛСТОЙ

Рисунок неизвестного французского художника
второй четверти XIX ст. Карандаш.

Москва, 1846—1847 г.?

Государственный Толстовский музей в Москве.

Размер подлинника

Д Н Е В Н И К

(1847 — 1854)

ТЕТРАДЬ А.

[1847 г.]

[17 марта 1847 года. Казань]. 17 Мар. Вотъ уже шесть дней, какъ я поступилъ въ клинику, и вотъ шесть дней, какъ я почти доволенъ собою. Les petites causes produisent de grands effets.¹ — Я получилъ Гаонарею, понимается, отъ того, отъ чего она обыкновенно получается; и это пустое обстоятельство дало мнѣ толчокъ, отъ котораго я сталъ на ту ступень, на которой я уже давно поставилъ ногу; но никакъ не могъ перевалить туловище (отъ того, должно быть, что не обдумавши поставилъ ¹⁰ лѣвую ногу вмѣсто правой). Здѣсь я совершенно одинъ, мнѣ никто не мѣшаетъ, здѣсь у меня нѣтъ услуги, мнѣ никто не помогаетъ — слѣдовательно на разсудокъ и память ничто постороннее не имѣетъ вліянія, и дѣятельность моя необходимо должна развиваться. Главная же польза состоитъ въ томъ, что я ясно усмотрѣлъ, что беспорядочная жизнь, которую большая часть свѣтскихъ людей принимаютъ за слѣдствіе молодости, есть ничто иное, какъ слѣдствіе ранняго разврата души.² — Уединеніе равно³ полезно для человѣка, живущаго въ⁴ обществѣ, (1) какъ⁵ общественность для человѣка, не живу- ²⁰ щаго въ ономъ. Отдѣлился человѣкъ отъ общества, взойди онъ самъ въ себя, и какъ скоро скинетъ съ него разсудокъ очки,

(1) Сноска Толстого в подлиннике, перечеркнутая крестом: По моему мнѣнію не существуетъ такихъ обществъ, въ которыхъ бы существовало болѣе добра, чѣмъ зла. —

¹ [Малые причины производятъ большіе действия.]

² Зачеркнуто: <Я совершенно согласенъ съ Руссо, что ну> <Какъ полезно бываетъ для человѣка уединеніе!>

³ Зачеркнуто: равно морально по слову: равно потомъ восстановлено.

⁴ Зачеркнуто: порочномъ

⁵ Зачеркнуто: физически полезна. Передъ словом: какъ зачеркнуто: также

которые показывали ему все въ превратномъ видѣ, и какъ уяснится взглядъ его на вѣщи, такъ что даже непонятно¹ будетъ ему, какъ² не видалъ³ онъ всего того прежде. Оставь дѣйствовать разумъ, онъ укажетъ тебѣ на твое назначеніе, онъ дастъ тебѣ правила, съ которыми смѣло иди въ общество. Все, что сообразно съ первенствующею способностью человѣка — разумомъ, будетъ равно сообразно со всѣмъ, что существуетъ; разумъ⁴ отдѣльнаго человѣка есть часть всего существующаго, а часть не можетъ разстроить порядокъ цѣлаго. Цѣлое же можетъ убить часть. — Для этого образуй твой разумъ такъ, что бы онъ былъ сообразенъ съ цѣлымъ, съ источникомъ всего, а не съ частью, съ обществомъ людей; тогда твой разумъ⁵ сольется въ одно съ этимъ цѣлымъ, и тогда общество, какъ часть, не будетъ имѣть вліянія на тебя.⁶ — Легче написать 10 томовъ Философіи, чѣмъ приложить какое нибудь одно начало къ практикѣ. —

18 Марта. Я читалъ наказъ Екатерины и такъ какъ далъ себѣ вообще правило, читая всякое сурьезное сочиненіе, обдумывать его и выписывать изъ него замѣчательныя мысли,²⁰ я пишу здѣсь мое мнѣніе о первыхъ шести главахъ этаго замѣчательнаго произведенія. — Начиная свой наказъ, въ⁷ инструкціи Екатерина говоритъ: *Religio Christiana docet nos, ut alteri tantum boni faciamus, quantum quidem in cujusque nostrum viribus situm est.*⁸ Изъ этаго понятія она выводитъ слѣдующее заключеніе: *unumquemque probum et honestum virum viventem in civitatem vel teneri, vel incensum iri [desiderio], conspiciendi totam, quanta est, patriam suam in summo fastigio felicitatis, gloriae, beatitudinis et tranquillitatis.*⁹ — Эта странная

¹ Зачеркнуто: ему

² Зачеркнуто: же

³ Зачеркнуто: я

⁴ Зачеркнуто: какъ

⁵ Зачеркнуто: будетъ частью всего цѣлаго

⁶ Начиная со словъ: съ первенствующею способностью человѣка — на поляхъ фигурналь скобка, и написано: фразы

⁷ Зачеркнуто: первой главе

⁸ [Религія христіанская научае насъ взаимно дѣлать другъ другу добро, сколько каждый въ силахъ.]

⁹ [Желаніе всякаго честнаго человека въ государствѣ состоитъ или будетъ состоять въ томъ, чтобы видѣть все отечество свое на самой высшей степені благополучія, славы, блаженства и спокойствія.]

несообразность¹ совершенно мнѣ непонятна, ибо² слава³ по понятіямъ Христіанск[ой] Религ[іи], есть предметъ скорѣе достойный порицанія,⁴ чѣмъ желаній человѣка.⁵ — 2-й выводъ:⁶ *желаніе видѣть своего ближняго спокойнымъ подъ покровительствомъ законовъ*, совершенно [с]праведливъ. — I глава заключаетъ въ себѣ доказательство того, что Россія есть держава Европейская. — II глава содержитъ доказательства необходимости единодержавія тѣмъ болѣе убѣдительныя, что она говоритъ о Монархѣ въ идеѣ. — Какъ не великъ бы былъ умъ женщины, но⁷ всегда вы найдете въ проявленіяхъ его ка-¹⁰кую то мелочность, неосновательность, и п[о]тому Екатерина въ числѣ своихъ доказательствъ необходимости верховной власти говоритъ: *Altera haec est ratio: melius obedire legibus sub uno domino, quam obsequi pluribus.*⁸ — Или: *Monarchici regiminis scopus et finis est gloria civium imperii et imperantis.*⁹ III и IV глава: *de tuitione constitutionum imperii*¹⁰ содержитъ мысли самыя обыкновенныя.

Глава V: *De statu omnium regni incolarum*¹¹ начинается философскою мыслью, что счастливы тотъ человѣкъ, воля котораго подъ вліяніемъ внѣшнихъ обстоятельствъ покоряетъ его²⁰ страсти. Читая это, я думалъ, что изъ этаго положенія она выведетъ понятіе о законѣ, который и есть¹² внѣшнее обстоятельство, имѣющее вліяніе на волю и дѣлающее подчиненнаго закону счастливымъ; но она далѣе¹³ переходитъ къ понятію о возможномъ равенствѣ въ Г[осударств]ѣ, т. е. подчиненіи всѣхъ однимъ законамъ. —¹⁴ Понятія о свободѣ подъ правле-

¹ Зачеркнуто: оправдывается только тѣмъ, что Екатерина

² Зачеркнуто: понятіе

³ Переправлено из: славы

⁴ Переправлено из: недостойный желанія

⁵ Зачеркнуты и восстановлены послѣдніе три слова.

⁶ Зачеркнуто: что

⁷ Переправлено из: онъ

⁸ [Другая причина та, что лучше повиноваться законамъ под однимъ господиномъ, нежели угождать многимъ.]

На поляхъ противъ этого места написано: почему?

⁹ [Намереніе и цель самодержавныхъ правленій есть слава гражданъ, государства и государя.]

¹⁰ [о безопасности постановленийъ государственныхъ]

¹¹ [О состояніи всѣхъ въ государствѣ живущихъ]

¹² Зачеркнуто: то

¹³ Зачеркнуто: сейча гово

¹⁴ Зачеркнуто: Вообще я замѣчаю, что этотъ по

ніемъ Монархическимъ суть слѣдующія: свобода, говорить она, есть возможность человѣка дѣлать все то, что онъ долженъ дѣлать, и не быть принужденнымъ дѣлать то, что не должно дѣлать. Я бы желалъ знать, что понимаетъ она подъ ¹ словомъ *должно* и *не должно*; ежели она разумѣетъ подъ ² словомъ, что *должно* дѣлать, Естественное право, то изъ этаго ясно слѣдуетъ, что свобода можетъ только существовать въ томъ Государствѣ, ³ въ законодательствѣ котораго право естественное ни въ чемъ не разнствуетъ съ правомъ положительнымъ — мысль совершенно вѣрная. — Далѣе въ подтвержденіе своего мнѣнія Екатер[ина] приводитъ ⁴ чрезвычайно замысловатое доказательство: Свобода есть право дѣйствовать по законамъ. Ежели же Гражданинъ поступаетъ противузаконно, то этимъ самымъ онъ даетъ другимъ право дѣйствовать также, и этимъ нарушена свобода. ⁵ *Libertas politica in civibus est tranquillitas animi, quae oritur ex opinione unum quemque eorum priva frui securitate.* ⁶ — *Ut autem possideant homines eiusmodi libertatem, leges ita oportet esse comparatas, ne civem civis timeat, sed omnes timeant vim legum* ⁷ — говорить она въ ²⁰ заключеніе.

VI глава содержитъ понятія о законахъ вообще. Сначала она говорить о содержаніи законовъ. Далѣе представляетъ мысль самую возвышенную о характерѣ законодательства. — *Ut immotae semper servantur leges, necesse est eas tam bonas esse, tam que omnibus referas modis ad attingendum summum quod mortalibus habere licet bonum; ut quisque parens illis in ea versetur persuasione, contendendum sibi esse pro viribus suae ipsius utilitatis ergo ne quis leges has loco suo moveat*

¹ Зачеркнуто. назва

² Зачеркнуто: этимъ

³ Зачеркнуто: гдѣ

⁴ Зачеркнуто: софизмъ совершенно ложный имянно

⁵ Зачеркнуто: Развѣ, нарушивши законъ, я не имѣю права дѣйствовать по закону? Но вѣдь за этимъ она представляетъ понятіе свободы, которымъ оправдывается первое предложеніе

⁶ Зачеркнуто: говорить она ипшм quemque eorum

⁷ [Политическая свобода в гражданахъ есть спокойствіе духа, происходящее изъ убѣжденія, что каждый изъ нихъ пользуется своею бевопасностью; и чтобы люди имели эту свободу, законы должны быть таковы, чтобы граждане не боялись друг друга, но чтобы все боялись силы законовъ]

subruat ve.¹ — Далѣе, говоря о вліяніи, которое должны имѣть на законодательство Религія, природа, законы, правила, принятія въ основаніе, нравы, обычаи и исторія, замѣчаетъ при этомъ, что характеры народовъ составлены изъ добродѣтелей и пороковъ. — И соединеніе этихъ качествъ между собою составляетъ счастье или несчастье народа. Потомъ приводитъ примѣры. —² Замѣчательны понятія о обычаяхъ.³ Она говоритъ: законъ есть постановленіе⁴ законодателя, обычай же есть постановленіе цѣлаго народа; и такъ, ежели нужно произвести переворотъ въ законодательствѣ народа, то законъ истъ; облянъ¹⁰ закономъ, а обычай обычаемъ. Потомъ: Средство для искорененія преступленія есть законное наказаніе; средство для искорененія обычая есть примѣръ. Кромѣ то[го], сообщенія съ другими народами имѣютъ вліянія на обычаи. —

Въ заключеніе она говоритъ: Verbo: omnis poena, quae imponitur non urgente necessitate, est tyrannica.⁵ —

19 Марта. Во мнѣ начинаетъ проявляться страсть къ наукамъ; хотя изъ страстей человѣка эта есть благороднѣйшая, но не менѣе того я никогда не предамся ей односторонне, т. е. совершенно убивъ чувство и не занимаясь приложеніемъ, единствен-²⁰но стремясь⁶ къ образованію ума и наполненію памяти. Односторонность есть главная причина несчастій человѣка. — Продолжаю разбирать Наказъ Екатерины. VII глава De legibus particulatim.⁷ Начинается парадоксомъ: Leges, quae intra mensuram boni non consistunt, in causa sunt, ut nascatur malum immensum.⁸ — Далее говоритъ оца, что умѣренность, а⁹ не

¹ [Для нерушимого сохранения законовъ надлежитъ законамъ быть столь хорошими и в такой мере обладать всеми средствами для достиженія возможнаго для людей величайшаго блага, чтобы всякій, оказывая имъ повиновеніе, пребывалъ неизменно в убѣжденіи, что ему для собственной его пользы изъ всехъ силъ следуетъ добиваться того, чтобы этихъ законовъ никто не смелъ колебать и темъ более нарушать.]

² *Зачеркнуто:* Особенно поправило мнѣ ее опредѣленіе

³ *Переправлено из:* обычаевъ.

⁴ *Зачеркнуто:* одного

⁵ [Словомъ сказать: всякое наказаніе, которое не по необходимости налагается, есть тираническое.]

⁶ *Переправлено из:* стремиться

⁷ [О законахъ в частности.]

⁸ [Законы, не сохраняющие меру в добре, бываютъ причиною, что отсюда рождается безмерное зло.]

⁹ *Переправлено из:* не

жесток[ость], управлять можетъ людьми. — (Я бы прибавилъ къ этому: «въ Монархiяхъ».) Потомъ говорить, что наказанiя должны быть выводимы изъ природы самаго преступленiя. Опять прибавлю: «въ Монархiяхъ». Ибо Исторiя намъ показываетъ, что законы Дракона, Ликурга, бывъ самые жестокiе и несообразныя съ природою преступленiя, были терпимы, ибо,¹ такъ какъ справедливо замѣчаетъ Montesquieu:(¹) Въ Республикѣ народъ есть вмѣстѣ подчиненная и верховная власть; слѣдовательно, такъ какъ² так[и]е законы суть выраженiемъ воли народа, то они и³ терпимы имъ, и такъ какъ народъ самъ управляетъ собою, то не нужно, чтобы наказанiя выводимы были изъ природы преступленiя; ибо воля гражданъ въ Республикахъ служить мѣрою наказанiй. — Далѣе Екатерина, раздѣляя преступленiя на⁴ преступленiя противъ Религiи, противъ нравовъ,⁽²⁾ противъ спокойствiя и тишины, и противъ безопасности гражданъ, и показывая, какого рода наказанiя должны быть накладываемы на каждый классъ этихъ преступленiй, доходить до весьма ложнаго заключенiя, выводя каждое наказанiе изъ⁵ существа преступленiя.⁶ Имянно,⁷ о послѣднемъ классѣ преступленiй она говоритъ, что наказанiя за таковыя преступленiя суть изгнанiя, смерть за смерть, денежная пеня за отчужденiе собственности; но, говоритъ, такъ какъ большею частью тѣ, которые покушаются на имущество другаго,⁸ не имѣютъ онаго, то пеня замѣняется казнью. Эта мысль не достойна великой Екатерины. Развѣ вознаграждается обиженный за свое похищенiе смертiю другаго? Развѣ не можетъ⁹ Государство вознаградить потерю обиженнаго и удержать¹⁰ члена общества, который можетъ еще быть ему поле-

(¹) *Esprit des lois*, livre II. [О духе законовъ, книга II.] *Сноска Толстого.*

(²) Этотъ родъ преступленiй не существуетъ. *Сноска Толстого.*

¹ *Зачеркнуто:* они были волею

² *Зачеркнуто:* были

³ *Зачеркнуто:* были

⁴ *Зачеркнуто:* 4 класса

⁵ *Зачеркнуто:* пр

⁶ *Зачеркнуто:* Он

⁷ *Зачеркнуто:* говоря

⁸ *Зачеркнуто:* большею частью

⁹ *Зачеркнуто:* удержать правительство

¹⁰ *Зачеркнуто:* жизнь члена своего

зень. — Слѣдующая глава вся служить опроверженіемъ этой ложной мысли. Здѣсь она доказываетъ весьма вѣрно необходимость умѣренности въ¹ наказаніяхъ, потомъ говоритъ о ошибкахъ, дѣлаемыхъ иногда законодателемъ, говоря, что часто законодат[ель] для уничтоженія извѣстнаго зла употребляетъ жестокость; когда же это главное зло прекращается, остается только порокъ, произведенный этой жестокостью. — Далѣе совершенно противорѣчить себѣ, говоря, что выше несправедливо наказывать убійцъ равно съ грабителями; потомъ говорить, что наказанія, уродующія тѣло человѣка, должны быть 10 отмѣнены. — Какъ же принимать смертную казнь, не принимая уродованія? Главное уродованіе тѣла есть отдѣленіе его отъ души. —

Въ этой же главѣ являются нѣкоторыя понятія о Уголовной полиціи.

Въ IX главѣ содержатся правила о производствѣ суда вообще. — Необходимость правительствъ или учреждений она доказываетъ тѣмъ, что этимъ утверждается безопасность гражданъ и для того-то переносъ дѣлъ, по ея словамъ, къ самому Государю учиненъ столь труднымъ. — Затрудненія въ апелляціи 20 къ самому Г[осудар]ю² учреждены или потому что³ Г[осудар]ъ не⁴ желаетъ безопасности и счастья своихъ гражданъ,⁽¹⁾ или потому что онъ сознаетъ неспособность свою оправдать свои законы. — Далѣе, ⁵ излагая причины разнородности мнѣній судебныхъ, говоритъ, что это происходитъ отъ того, что одни [и] тѣже дѣла бываютъ иногда дурно, иногда хорошо защищаемы, или же еще потому, что во все то, что проходитъ⁶ черезъ руки человѣческія вкрадываются необходимо злоупотребленія. Почему же гражданамъ, страдающимъ отъ этихъ злоупотребленій, не открытъ путь къ Монарху?—

Въ этой главѣ весьма много замѣчательныхъ мыслей, какъ 30 н[а]п[р]имѣръ]: «Разбирая воѣ формальности въ судахъ, встрѣ-

(1) Судьи могутъ рѣшать дѣла неправильно. — — — *Сноска Толстого.*

¹ *Зачеркнуто:* преступленіяхъ

² *Зачеркнуто:* сдѣл

³ *Переправлено из:* для того, чтобы

⁴ *Зачеркнуто:* хочетъ

⁵ *Зачеркнуто:* говоря о

⁶ *Противъ места со слов:* иногда дурно до слова; что проходитъ на поляхъ написано: Отъ чего дѣла иногда защищаются дурно, иногда хорошо.

чающіяся въ¹ отношеніи трудностей, сопряженныхъ² съ всякимъ возстановленіемъ правъ³ для Гражданина, мы найдемъ, что этихъ формальностей слишкомъ много; ежели же мы будемъ разсматривать эти формальности въ отношеніи безопасности Гражданъ, сопряженной съ ними, то мы найдемъ ихъ слишкомъ мало,⁴ и эти трудности суть цѣна безопасности Гражданъ». — Или ея мнѣнія о уничтоженіи пытки. Примѣнять ее только въ томъ случаѣ, когда преступникъ не признаетъ и не отрицаетъ своего преступленія. — Или мнѣніе ее о томъ, почему не должно часто употребляться крестоцѣлованіе, и въ какихъ случаяхъ оно можетъ быть принято. — Мысль о томъ, что важные преступники могутъ избирать⁵ судей по своему дѣлу, показываетъ ее стремленіе оправдать Монархическую власть и доказать, что свобода существуетъ при повиновеніи законамъ, отъ Монарха происшедшимъ, забывая, что свобода при повиновеніи законовъ, не отъ народа происшедшихъ, не есть свобода. — Послѣднія двѣ статьи прямо заимствованы изъ L'esprit des lois de Montesquieu; въ первой она опровергаетъ древнее Римское постановленіе о томъ, что позволялось судьямъ брать подарки съ условіемъ, чтобы сумма полученныхъ денегъ не превышала бы ста ефимковъ, говоря, что тѣ, которымъ ничего не предлагается, ничего и не желаютъ, тѣже, которымъ что нибудь предложено, желаютъ большаго и наконецъ многого. — Вторая статья говоритъ о томъ, что конфискованіе приобрѣтенныхъ имѣній въ пользу Монарха можетъ быть принято⁶ только при оскорбленіи Величества. По моему мнѣнію, конфискованіе въ пользу Г[осуда]ря никогда не можетъ быть оправдано, ибо, уже не говоря о томъ, что несправедливо наказывать⁷ дѣтей за преступленія отца, такъ какъ Монархъ въ Г[осударст]вѣ есть все, но не гражданинъ, то и преступленія противъ Величества суть преступленія противъ Г[осуда]ря, но не противъ частнаго лица, и по раздѣленію Екатерины

¹ Зачеркнуто: томъ² Переправлено из: трудности сопряженной³ Зачеркнуто: каждого⁴ Зачеркнуто: или⁵ Зачеркнуто: свои⁶ Зачеркнуто: въ⁷ Зачеркнуто: семей

преступлений на 4 класса, преступления противъ Величества принадлежатъ къ 4-му, т. е. нарушаютъ спокойствіе гражданъ, то, выводя наказаніе изъ существа преступленія, мы найдемъ, что наказанія за преступления [противъ] Величества должны быть лишеніе правъ, отчужденіе отъ общества и вообще лишеніе всѣхъ тѣхъ преимуществъ, которыми¹ пользовался преступникъ подъ покровительствомъ законовъ, но отнюдь не есть конфискованіе имущества въ пользу Государя. Тѣмъ болѣе, что этаго рода наказанія произведутъ легко въ народѣ ропотъ и побудятъ² его находить въ каждомъ преступленіи³ болѣе любовь къ корысти, чѣмъ къ справедливости.

21 Марта. Въ X главѣ излагаются основныя правила и⁴ опаснѣйшія ошибки, касающіяся до Уголовнаго судопроизводства. —

Въ началѣ этой главы она задаетъ себѣ вопросъ. Откуда происходятъ наказанія, и откуда происходитъ право наказывать? На первый вопросъ она отвѣчаетъ: «наказанія происходятъ отъ необходимости охраненія законовъ». — На второй отвѣчаетъ тоже весьма остроумно. Она говоритъ: «право наказывать принадлежитъ однимъ⁵ законамъ, а дѣлать законы²⁰ можетъ только Монархъ, какъ представитель всего Г[осударств]а». — Во всемъ этомъ наказѣ представляются намъ постоянно два однородные элемента, которые Екатерина постоянно хотѣла согласить: имянно, сознаніе необходимости конституціоннаго правленія и самолюбіе, т. е. желаніе быть⁶ неограниченною властительницей Россіи. Н[а]п[римѣръ], говоря, что въ Монарх[ическомъ] правл[еніи] только Монархъ можетъ имѣть законодательную власть, она принимаетъ существованіе этой власти за акціому, не⁷ упоминая⁸ происхожденія ея. — Низшее правительство не можетъ накладывать наказаній, ибо оно есть часть цѣлаго, а Монархъ имѣетъ это право, ибо онъ есть представитель всѣхъ гражданъ, говоритъ Ека-

¹ Зачеркнуто: онъ

² Зачеркнуто: его искать

³ Описка вместо: наказаніи

⁴ В подлиннике и ошибочно написано дважды.

⁵ Переправлено из: одному и зачеркнуто слово: Монарху

⁶ Зачеркнуто: едиводер

⁷ Зачеркнуто: равсма

⁸ Зачеркнуто: о

терина. Но развѣ представительство¹ Государемъ народа въ неограниченныхъ Монархіяхъ есть выраженіе совокупности частныхъ, свободныхъ волей Гражданъ? Нѣтъ, выраженіе общей воли въ неограниченныхъ Монархіяхъ есть слѣдующее: я терплю зло меньшее, ибо если бы не терпѣлъ его, подвергнулся бы злу большому. —

Второй вопросъ состоитъ въ томъ, какіе нужны способы для содержанія² обвиненнаго подъ стражею и для открытія преступленія? При разрѣшеніи первой части этого вопроса она говоритъ, что содержаніе обвиненнаго подъ стражею есть наказаніе, предшествующее³ осужденію. Екатерина⁴ чувствовала ложность этого понятія и несправедливость этого обычая и старалась оправдать его, говоря, что всякой обвиненный необходимо⁵ долженъ быть виновенъ.⁶ Но за что же тотъ, который⁷ виновнѣе въ стократъ обвиненнаго, но не обвиненный потому, что не имѣетъ враговъ, не терпитъ⁸ равнаго наказанія? По моему мнѣнію, содержаніе подъ стражею обвиненнаго никогда не можетъ быть оправдано; ибо это есть высшая несправедливость: невинныхъ⁹ и преступныхъ подвергать однимъ наказаніямъ, богатыхъ же и бѣдныхъ различать, ибо богатые легко сыщутъ себѣ поруки, бѣдные же рѣдко. — Въ этой же главѣ встрѣчается совершенно Республиканская мысль. Имянно, она говоритъ, что рѣшенія дѣлъ должны быть народны, для того чтобы граждане¹⁰ сознавали свою¹¹ безопасность подъ покровительствомъ законовъ. — Развѣ можетъ существовать безопасность гражданъ подъ покровительствомъ законовъ тамъ, гдѣ нѣтолько рѣшенія судейскія, но и законы перемѣняются по произволу самодержца. —

Потомъ замѣчательно ее предложеніе, чтобы позволено было

¹ Зачеркнуто: Монархомъ

² Зачеркнуто: гражданина, потомъ повержъ написано и снова зачеркнуто: преступника

³ Зачеркнуто: обвин

⁴ Зачеркнуто: Она сама

⁵ Зачеркнуто: имѣетъ какую нибудь

⁶ Переправлено изъ: вину

⁷ Зачеркнуто: ни

⁸ Зачеркнуто: этого

⁹ Переправлено изъ: виновныхъ

¹⁰ Зачеркнуто: видѣли себя

¹¹ Слово: свою в подлиннике ошибочно написано дважды.

уже обвиненнымъ преступникамъ оправдываться. — Это постановленіе,¹ хотя и имѣетъ высокую моральную цѣль² дать всѣ возможные способы преступнику оправдаться, не можетъ быть принято въ положительномъ законодательствѣ, ибо это повело бы къ большимъ злоупотребленіямъ. — Преступникъ, представляя ложныя доказательства, старался бы только отдалить отъ себя срокъ своего приговора. *Fides testis eo minoris est ponderis, quo gravius est maleficium, et res id circumstantes minorem prae se ferunt verisimilitudinem*³ — говоритъ она. Рѣшеніе III Вопроса о томъ, не нарушаетъ ли пытка справедливости и не противна ли она цѣли законовъ, было бы обыкновенно въ нашемъ столѣтіи; но⁴ при тогдашнихъ грубыхъ понятіяхъ оно было дѣломъ великаго ума и возвышенныхъ чувствъ Екатерины. — Пытки вообще употребляли или для вынужденія признанія своего преступленія отъ обвиненнаго, или для узнанія отъ него про его сообщниковъ, или для выштытыванія у него его прежнихъ преступленій, или для объясненія противорѣчій, которыя онъ показалъ при допросѣ. Про первое приложеніе пытки она говоритъ, что пытка, имѣя цѣлью распознать виновнаго отъ невиннаго, напротивъ сглаживаетъ все²⁰ различіе, которое между ними существовало (въ отношеніи судей). Про второе она говоритъ, что тотъ, кто уже обвинилъ себя, безъ труда обвинить и другихъ, и что справедливо не наказывать одного за преступленія другихъ. Про третье она говоритъ, что такого рода пытка будетъ наказаніе за то, что человекъ могъ бы быть еще хуже. — Про четвертый родъ пытки она говоритъ, что при допросѣ мѣшается въ словахъ какъ виновный, такъ и невинный. Всѣ доказательства чрезвычайно остроумныя. — Вопросъ IV состоитъ въ томъ:⁵ Должны ли наказанія б[ыть] сообразны съ преступленіями? Между прочими замѣчательными замѣчаніями на счетъ этаго она говоритъ: *Quamquam leges non possunt punire consilium seu propositum, dici tamen nequit, actionem, per quam crimen incipit existere, quae que*

¹ Зачеркнуто: можетъ

² Зачеркнуто: т. е. употреб

³ [Имоверность свидетеля бываетъ темъ меньше, чемъ преступленіе более глупо и обстоятельства менее вероятны]

⁴ Зачеркнуто: Екатер въ

⁵ Зачеркнуто: что

revelat voluntatem criminis patrandi, non mereri poenam, quamvis minorem constituta ad puniendum crimen iam re ipsa perpetratum.¹ —

22 Марта. По моему мнѣнію, намѣреніе, такъ какъ есть дѣйствіе души, не выразившееся во внѣшности, никогда не можетъ быть противно закону Юридическому, ибо оно не подлежитъ ему. Всѣ дѣйствія души не подлежатъ ничему, кромѣ воли, а воля есть способность неограниченная. Хотя сказано, что подлежатъ наказанію дѣянія, доказывающія преступное ¹⁰ намѣреніе, но и эти дѣянія не должны быть наказываемы, ибо таковыя дѣянія сами по себѣ никакого вреда не приносятъ. — А намѣреніе его, такъ какъ подлежитъ вліянію его воли, то злое намѣреніе передъ осуществленіемъ своимъ [можетъ] перемѣниться въ доброе. Сильнѣйшее проявленіе совѣсти человѣка бываетъ обыкновенно передъ совершеніемъ какого-нибудь зла. — Далѣе Екатерина говоритъ, что когда преступники собираются, то обыкновенно они стремятся къ тому, чтобы уравнивать между собою опасность совершенія преступленія, и для того, чтобы опасность эта не была равна, то исполнителямъ преступленія назначается наказаніе большее, чѣмъ сообщникамъ его. Справедливо. — Но замѣчаніе ея, что ежели совершитель преступленія получаетъ за то какую нибудь извѣстную плату, то наказаніе должно быть всѣмъ равное, не можетъ быть приложено въ ²⁰ положительномъ законодательствѣ, хотя оно морально справедливо. Въ самомъ дѣлѣ, люди, рассматривая съ точки зрѣнія нравственности, которые платою побуждаютъ человѣка къ совершенію преступленія, болѣе преступны, чѣмъ тѣ, которые только составляютъ замыселъ преступленія. И тотъ человѣкъ,⁽¹⁾ который за плату соглашается ³⁰ совершить преступленіе менѣе преступное, чѣмъ тотъ, который изъ одного желанія сдѣлать преступленіе рѣшается на оное.

(1) Ежели мы возьмемъ во вниманіе степень преступности воли и подъ какими обстоятельствами она дѣйствовала. — *Сноска Толстого.*

¹ [Хотя законы и не могутъ наказывать намеренія или предположенія, однако нельзя сказать, чтобъ дѣйствіе, которымъ начинается преступленіе и которое извѣявляетъ волю, стремящуюся произвести самимъ деломъ это преступленіе, не заслуживало наказанія, хотя меньшего, нежели какое установлено за преступленіе уже исполненное.]

² *Переправлено из:* къ

Разсматривая же съ точки зрѣнія положительной, мы найдемъ, что ¹ всякое наказаніе должно быть соразмѣрно съ выгодною, приносимою преступленіемъ. — ² Ея мнѣніе, ³ что ⁴ нужно опредѣлить закономъ, что преступникъ, который доноситъ на своихъ сообщниковъ — не долженъ быть наказываемъ, я не оправдываю, несмотря на всѣ выгоды, каковыя такое постановленіе могло бы принести, ибо во первыхъ потому, что человекъ, измѣнившій своему слову, не добродѣтеленъ, а правительство должно поддерживать добродѣтель, а во вторыхъ потому, что ни въ какомъ случаѣ не должна быть въ законахъ ¹⁰ несправедливость ⁵ (не наказывать преступника ⁶ есть несправедливость), а по моему мнѣнію, законъ положительный, чтобы былъ совершененъ, долженъ быть тождественъ закону нравственному. —

24 Мар. Я много перемѣнился; но все еще ⁷ не достигъ той степени совершенства (въ занятіяхъ), котораго бы мнѣ хотѣлось достигнуть. — Я не исполняю того, что себѣ предписываю; что исполняю, то исполняю не хорошо, не изоцряю памяти. — Для этого пишу здѣсь нѣкоторыя правила, которыя, какъ мнѣ кажется, много мнѣ помогутъ, ежели я буду имъ ²⁰ слѣдовать. 1) Что назначено непремѣнно исполнить, то исполняй, не смотря ни на что. 2) Что исполняешь, ⁸ исполняй хорошо. — 3) Никогда не справляйся въ книгѣ, ежели что нибудь забылъ, а старайся самъ припомнить. 4) Заставь постоянно умъ твой дѣйствовать со всею ему возможною силою. 5) ⁹ Читай и думай всегда громко. 6) Не стыдись говорить людямъ, которые тебѣ мѣшаютъ, что они мѣшаютъ; сначала дай почувствовать, а ежели онъ не понимаетъ, то извинись и скажи ему это. — Сообразно съ вторымъ правиломъ, я хочу непремѣнно кончить коментировать весь наказъ Екатерины. ³⁰

Вопрос V о томъ, какова мѣра наказаній, ¹⁰ рѣшенъ такъ:

¹ Зачеркнуто: выше несправедливо

² Зачеркнуто: зам

³ Зачеркнуто: о томъ

⁴ Зачеркнуто: ежели

⁵ Зачеркнуто: ибо

⁶ Зачеркнуто: за вину

⁷ Зачеркнуто: мнѣ кажется, что я

⁸ Зачеркнуто: непремѣнно

⁹ Зачеркнуто: когда чи

¹⁰ Зачеркнуто: очень вѣрно

зло, которое приносить преступнику наказаніе, должно быть выше добра, которое преступленіе могло бы ему доставить. — Я не согласенъ съ этимъ. Преступленіе должно быть совершенно соразмѣрно наказанію. Можетъ быть скажутъ на это, что ¹ ничто не будетъ удерживать людей отъ совершенія преступленія, ибо тогда сколько преступникъ можетъ, решаясь на преступленіе, выиграть столько же, сколько и проиграть. — Пускай и будетъ такъ. Ежели начало добра преобладаетъ въ людяхъ, то ² они больше будутъ имѣть стремленія не совершать преступленій, чѣмъ совершать ихъ; ежели же преобладаетъ начало зла въ людяхъ, то они всегда будутъ слѣдовать ему; ибо оно будетъ имъ собственное начало. — VI вопросъ. Нужна ли въ Государствѣ смертная казнь? Екатерина говоритъ: «въ благоустроенномъ Государствѣ никакой нѣтъ нужды налагать смерть преступникамъ, въ Анархіяхъ же это необходимо». Почему? Еще необходима смертная казнь, говоритъ она, тогда, когда преступникъ, даже лишенный свободы, можетъ быть опасенъ Г[осударств]у. — Когда бываетъ преступникъ, даже лишенный свободы, опасенъ Г[осударств]у? Безполезность смертной казни она весьма справедливо доказываетъ тѣмъ, что сильныя впечатлѣнія — видъ казни — не продолжительны; но увѣренность въ томъ, что всякому преступленію неизбѣжно слѣдуетъ наказаніе, способна предупредить преступленія. — Вопросъ седьмой состоитъ въ томъ, какія наказанія накладываются на каждый родъ преступленій? —

Въ числѣ ³ нѣкоторыхъ разсужденій она говоритъ о томъ, какія должны быть накладываемы наказанія юродствующимъ — фанатикамъ: ⁴ «надо остерегаться, чтобы тѣлесно не наказывать такого рода преступниковъ, ибо ⁵ эти наказанія были бы для нихъ пищею ихъ гордости и фанатизма». Совершенно справедливо. При этомъ случаѣ мнѣ приходитъ въ голову мысль, что въ Г[осударств]ѣ, которое основано на злоупотребленіяхъ (не только основано, но даже существуетъ одно злоупотребленіе), (¹)

(¹) Отъ этаго то законодательства всѣхъ Г[осударств] въ мы видимъ на-
полненными несправедливостями]. Сноска Толстого.

¹ Зачеркнуто: тогда

² Зачеркнуто: люди не будутъ совершать преступленій

³ Зачеркнуто: нака преступленій

⁴ Зачеркнуто: она говоритъ

⁵ Зачеркнуто: такого рода преступл

не можетъ существовать справедливости. — Справедливость въ отношеніи преступленій есть соразмѣрность преступленій съ наказан[іями], но такъ какъ понятія и чувства людей различны, то тѣ, что есть жесточайшее наказаніе для одного, есть благо для другаго. —

Слѣдовательно, справедливости не существуетъ. Вопросъ: [✓] какія же это злоупотребленія? 1) То, что по многочисленности Гражданъ преступленія должны быть одни и тѣже, не смотря на чувства и понятія гражданъ. 2) То, что въ нынѣшнихъ Г[осударства]хъ болѣе занимаютъ тѣмъ, чтобы ¹ дать гражданамъ ¹⁰ силы, съ которыми бы онѣ могли ² быть полезными Г[осударств]у, не заботясь о томъ направленіи, которое они принимаютъ въ употребленіи этихъ силъ. 3) То, что одинъ властелинъ можетъ ³ ошибиться въ наложеніи каждому преступнику особеннаго наказанія. Народъ же, когда имѣетъ Верховную власть, не ошибется, ибо онъ знаетъ каждаго своего члена. — При разрѣшеніи этого вопроса замѣчательны нѣкоторыя мысли Екатерины, какъ, н[а]п[р]имѣръ, та, «что справедливо и полезно, чтобы судебныя рѣшенія были бы объявляемы какъ можно скорѣе; справедливо ¹⁸ потому, что преступ[ик] не му- ²⁰ чается неизвѣстностью, а полезно потому, что тогда наказаніе кажется ⁴ ближайшимъ слѣд[ствіемъ] преступленія». — Или: «Чѣмъ наказанія будутъ кротче, тѣмъ бесполезнѣе будетъ милосердіе и прощеніе. — Ибо въ самихъ законахъ будетъ духъ милосердія». — Или: «Что ежели законы будутъ наказывать равно, какъ важныя, такъ и легкія преступленія, то произойдетъ то страшное противорѣчіе, что законы будутъ наказывать преступленія, ими самими же произведенныя». ⁵ О Дуэляхъ Екатерина говоритъ совершенно справедливо, что лучший способъ предупредить этаго рода преступленія: ⁶ наказывать обижающаго, а обиженнаго признать невиннымъ. — Совершенно справедливо говоритъ Montesquieu: Le principe du gouvernement monarchique est l'honneur. ⁷ — Справедливо тоже.

¹ Зачеркнуто: сдѣлать

² Переправлено из: могутъ

³ Переправлено из: могъ бы дальше зачеркнуто: ска

⁴ Зачеркнуто: какъ бы

⁵ В подлиннике: произведенными

⁶ Зачеркнуто: есть

⁷ [Принципъ монархическаго правленія есть честь.]

она говорить о наказаніи, которое должно быть налагаемо за ¹ провозъ запрещенныхъ товаровъ. — Я не согласенъ съ нею въ томъ, что она говорить о проторговавшихся, имянно: что ² банкроты, которые могутъ доказать, что ихъ неустойки произошли отъ несчастныхъ обстоятельствъ, а не отъ ихъ вины, не должны быть наказываемы. По моему мнѣнію, всякое преступленіе происходитъ болѣе или менѣе отъ несчастныхъ обстоятельствъ, но не менѣе того справедливость требуетъ, чтобъ они были наказываемы. — VIII вопросъ. Какими способами могутъ быть предупреждены преступления. — Содержитъ отрывочныя мысли, изъ которыхъ нѣкоторыя весьма замѣчательны, какъ в[a]п[римѣръ]: Vultis ne antevenire crimina? Facitote, ut leges non tam variis inter cives ordinibus faveant, quam cuique civi singillatim. — — ³

XI Глава содержитъ нѣкоторыя замѣчанія на счетъ рабства; въ числѣ которыхъ замѣчательны слѣдующія. Во первыхъ, она начинаетъ тѣмъ, что говорить: Г[осударств]о есть общество, благоустроенное; въ немъ необходимо должны существовать повелѣвающія и повинующіяся. — Монархъ же обязанъ облегчать по возможности состоянія повинующихся. — Далѣе говорить, что ⁴ рабство невозможно вдругъ уничтожить; но что нужно издать нѣкоторыя постановленія, касающіяся ⁵ до имущества рабовъ. — Въ XII главѣ говорится о умноженіи народонаселенія, и справедливо говорить Екатерина, что главная причина малаго прибавленія народонаселенія есть бѣдность. — Средствомъ противъ этаго она хочетъ сделать раздѣленіе земель всѣмъ ⁶ неимѣющимъ оныхъ ⁷ и подать имъ способы вспахать и обработать ихъ. — Очень хорошо говорить она въ этой же главѣ объ томъ, что несправедливо давать, какъ то дѣлается въ другихъ странахъ, преміи тѣмъ, у которыхъ десять и 12 дѣтей, т. е. награждать исключенія; но надо заботиться о облег-

¹ Зачеркнуто: ввозъ и вывозъ

² Зачеркнуто: про

³ [Хотите ли предупредить преступления? Сделайте, чтобъ законы благодетельствовали не столько различнымъ разрядамъ граждан, какъ особу всякому гражданину.]

⁴ Зачеркнуто: не

⁵ Зачеркнуто: до ихъ

⁶ Зачеркнуто: жителямъ

⁷ Переправлено и; онымъ

ченіи состоянія гражданъ для удобства имъ воспитывать дѣтей. Ибо, въ самомъ дѣлѣ, за что же награждать отца, ¹ не за то ли что онъ надѣленъ особенной плодородностью отъ природы, или за то, ² что счастливое стеченіе обстоятельствъ оставило въ живыхъ всѣхъ 12 сыновей его, или за то, что онъ исполнялъ долгъ отца — т. е. берегъ дѣтей своихъ. — Въ главѣ XIII говорится о рукодѣльяхъ и торговлѣ. — Справедливо замѣчаетъ Екатерина, что земледѣліе есть начало всякой торговли, и что въ той землѣ, гдѣ люди не имѣютъ своей собственности, земледѣліе процвѣтаетъ не можетъ; ибо ³ люди обыкновенно больше ¹⁰ пекутся о вещахъ, имъ принадлежащихъ, чѣмъ о вещахъ, которыя отъ нихъ могутъ быть всегда отняты. — Вотъ причина, по которой въ нашемъ отечествѣ земледѣліе ⁴ и торговля процвѣтаетъ не могутъ до тѣхъ поръ, покуда будетъ существовать рабство; ибо человѣкъ, подвластный другому, не только не можетъ быть увѣренъ постоянно владѣть своею собствен[ностью], но даже не можетъ быть увѣренъ въ своей собственной участи. — Потомъ: «Искуснымъ земледѣльцамъ и ремесленникамъ должно давать преміи». — По моему мнѣнію, въ Г[осударств]ѣ равно необходимо наказывать зло, какъ вознагра- ²⁰ ждать добро. —

25 Марта. ⁵ Недостаточно отвращать людей отъ зла, нужно еще ихъ поощрять къ добру. — Далѣе она говоритъ, что тѣхъ народовъ, которые по климату лѣнны, надо приучать къ дѣятельности отнятіемъ у нихъ всѣхъ способовъ пропитанія, исключая труда; замѣчаетъ тоже, что эти народы обыкновенно бываютъ склонны къ гордости, и что самая эта гордость можетъ служить орудіемъ къ истребленію лѣни. Народы, по климату лѣнныя, ⁶ всегда бываютъ одарены пылкими чувствами, и ежели бы они были дѣятельны, то Г[осударств]о было бы ⁷ не- ³⁰ счастнѣе. — Лучше бы ⁸ сдѣлала Екатерина, ежели бы сна-

¹ Зачеркнуто: который

² Переправлено изъ: это

³ Зачеркнуто: по

⁴ Зачеркнуто: ■ вслѣдствіе его

⁵ Слова: 25 Марта написаны на полях. Абзац редактора.

⁶ Зачеркнуто: большей

⁷ Зачеркнуто: еще

⁸ Зачеркнуто: сказала

зала: люди, ¹ а не народы. — И въ самомъ дѣлѣ, прикладывая ея замѣчанія къ частнымъ лицамъ, ² мы найдемъ, что они чрезвычайно ³ справедливы. Потому она говоритъ, что въ многонаселенныхъ странахъ машины, замѣняющія руки работниковъ, часто не нужны и пагубны, ⁴ а что для вывозимыхъ рукодѣлій ⁵ чрезвычайно нужно употреблять машины, ⁶ ибо тѣ народы, которымъ мы продаемъ ихъ, могутъ купить такіе же товары у сосѣдственныхъ народовъ. — Я думаю совершенно напротивъ, машины для рукодѣлій, внутри П[осударств]а обращающихся, безконечно полезнѣе машинъ для рукодѣлій вывозимыхъ товаровъ. Ибо машины для рукодѣлій общепользныхъ, ⁷ сдѣлавъ эти рукодѣлія много дешевле, улучшили бы состоянія гражданъ вообще; между тѣмъ какъ вывозимыя товары приносятъ выгоды только однимъ частнымъ лицамъ. Мнѣ кажется, что причина бѣдности низшаго класса въ Англіи есть та, что: во первыхъ, онъ не имѣетъ поземельной собственности, и во вторыхъ по тому, что тамъ все вниманіе исключительно устремлено на торговлю внѣшнюю. Весьма справедливо говоритъ Екатерина, что великое ⁸ зло для торговли суть Монополіи. — По моему мнѣнію, Монополіи есть зло ⁹ и притѣсненіе Торговлѣ, ¹⁰ купечеству и самимъ гражданамъ. Для торговлѣ это есть зло потому, что ежели бы ¹¹ Монополіи не существовало, то вмѣсто одного лица или компаніи, занимающейся этой частью торговли, занимались бы ею большее число торгующихъ. — Для ¹² купечества потому, что оно лишено участія въ этой части торговли. — И для гражданъ потому, что каждый монополь даетъ какъ бы свои законы гражданамъ. — Къ несчастію, это зло въ нашемъ отечествѣ пустило глубокіе

¹ Зачеркнуто: дѣятельные

² Переправлено из: людямъ

³ Переправлено из: черезъ

⁴ Зачеркнуто: Не согласенъ я съ этимъ. — Сама Екатерина говоритъ Справедливо. — Потому

⁵ Зачеркнуто: нельзя довольно

⁶ Зачеркнуто: для облегч

⁷ Зачеркнуто: много и надписано: рукодѣлій

⁸ Переправлено из: величайшее

⁹ Зачеркнуто: какъ д

¹⁰ Зачеркнуто: торгующимъ

¹¹ Зачеркнуто: ее

¹² Зачеркнуто: Торгующихъ

корни. — Далѣ Екатерина говорить о томъ, что весьма бы было полезно устроить банкъ; но чтобы граждане не сомнѣвались въ неприкосновенности этаго банка, нужно, чтобы онъ былъ учрежденъ при какомъ нибудь ¹ благотворительномъ заведеніи. — Черезвычайно странны многія мысли Екатерины; она постоянно хочетъ доказать, что хотя монархъ неограниченъ ни чѣмъ внѣшнимъ, онъ ограниченъ своей совѣстью; ² но ежели монархъ призналъ себя, вопреки всѣмъ естественнымъ законамъ, неограниченнымъ, то уже у него нѣтъ совѣсти, и онъ ограничиваетъ себя тѣмъ, чего у него нѣтъ. Потомъ Екатерина ¹⁰ старается доказать, что ни Монархъ, ни благородные не должны заниматься торговлею. Что, Монархъ не долженъ заниматься торговлею, это ясно, ибо ему не нужно бы было даже торговать, чтобы завладѣть всѣмъ въ своемъ Г[осударств]ѣ, ежели бы онъ этаго хотѣлъ. —

Но почему же благородные въ Россіи не должны торговать? Ежели бы у насъ была Аристократія, которая бы ограничивала Монарха, то въ самомъ дѣлѣ ей бы и безъ торговли было бы много дѣла. — Но у насъ нѣтъ ее. — Наша Аристократія рода исчезаетъ и уже почти исчезла ³ по причинѣ бѣдности; ²⁰ а бѣдность произошла отъ того, что благородные стыдились заниматься торговлею. — Дай Богъ, чтобы въ наше время благородные поняли свое высокое назначеніе, которое состоитъ единственно въ томъ, чтобы усилиться. — Чѣмъ поддерживается деспотизмъ? или недостаткомъ просвѣщенія въ народѣ, или недостаткомъ силъ со стороны угнетенной части народа. — Далѣ въ этой же главѣ замѣчательны ея мысли на счетъ того, что ⁴ законъ, присвоенный Монархамъ въ нѣкоторыхъ Г[осударствах]ѣ, ⁵ завладѣть имуществомъ умершаго ⁶ иностранца или грузомъ разбитаго корабля въ его владѣніяхъ, несправедливъ и безчеловѣченъ. — И на счетъ того, что ⁷ правительство обязано помогать старымъ и больнымъ ⁸ ремесленникамъ ³⁰

¹ Зачеркнуто: Богу

² Зачеркнуто: или добродѣтелю

³ Зачеркнуто: между

⁴ Зачеркнуто: право

⁵ В подлиннике ошибочно: Г—въ.

⁶ Зачеркнуто: въ его чу

⁷ Зачеркнуто: обязанность

⁸ Зачеркнуто: и сиротамъ

и сиротамъ ихъ. — XIV Глава не содержитъ въ себѣ ничего особеннаго. (Замѣчу только, что вездѣ, гдѣ Екат[ерина] говоритъ о Монархической ¹ власти, она приписываетъ ей ² всѣ возможные добродѣтели, какъ необходимые атрибуты оной н[а]п[римѣръ]) Исключая того, что она говоритъ ³ о семействѣ. ⁴ Именно, семейство должно быть управляемо также, какъ большее семейство, котораго оно составляетъ часть. Я бы сказалъ на оборотъ.

Въ XV ⁵ главѣ говорится о дворянствѣ. Здѣсь Екатерина ¹⁰ опредѣляетъ, что есть дворянство и какая обязанность его; именно, обязанностью его она полагаетъ. Защищеніе отечества и чиненія въ ономъ правосудія. — Основными правилами же его она полагаетъ добродѣтель и честь. — Montesquieu признавалъ ⁶ только одну честь основаніемъ (principe) всего Монархическаго правленія, она же прибавляетъ ⁷ къ ней еще добродѣтель; въ самомъ дѣлѣ, ⁸ добродѣтель можетъ быть принята за основаніе Монархическаго правленія. Но исторія доказываетъ намъ, что этаго еще никогда не было. Замѣчательна ея мысль о томъ, что никто ⁹ лишитъ права дворянства не можетъ ²⁰ дворянина, ¹⁰ ежели онъ достоинъ этаго званія. — Въ заключеніи о дворянствѣ она говоритъ, что пользоваться славой и почестями имѣютъ право тѣ, которыхъ ¹¹ предки достойны были славы и почестей. — Послѣ басни Крылова о гусяхъ противъ этой ложной мысли ничего больше сказать нельзя. — Въ XVI главѣ говорится о среднемъ ¹² сословіи. — Къ этому ¹³ сословію принадлежатъ 1) ремесленники, 2) торговцы, 3) ученые, 4) служащіе какъ въ гражданской, такъ и въ военной службѣ, но не имѣющіе дворянства, вообще, всѣ тѣ люди, кото-

¹ *Переправлено из:* Монархѣ

² *Переправлено из:* ему

³ *Переправлено из:* говоря

⁴ *Зачеркнуто:* она говоритъ, что

⁵ *Зачеркнуто:* головѣ

⁶ *Переправлено из:* признаетъ

⁷ *Зачеркнуто:* къ этому еще; къ *зачеркнуто по ошибке и потому должно быть восстановлено.*

⁸ *Зачеркнуто:* (въ идеѣ) это мож

⁹ *Зачеркнуто:* кромѣ дворянъ

¹⁰ *Переправлено из:* дворянства

¹¹ *Переправлено из:* которые, *далее зачеркнуто:* славятся своимъ родомъ

¹² *Зачеркнуто:* родѣ людей

¹³ *Зачеркнуто:* роду людей

рые не суть ни дворяне, ни земледѣльцы. — Въ XVII главѣ говорится о городахъ. — Замѣчательнаго ничего нѣтъ. — XVIII глава содержитъ мысли о наслѣдствѣ, мысли довольно обыкновенныя; между ними, однако, встрѣчаются слѣдующія, которыя стоятъ того, чтобы ихъ запомнить. Н[а]п[римѣръ], она говоритъ, что право наслѣдства должно быть ограничено законами, ибо ежели бы этаго не было, то часть гражданъ дошла бы до такой бѣдности, что даже была бы опасна Г[осударств]у. И что изъ этихъ законовъ лучший есть равное раздѣленіе¹ имущества, ибо, говоритъ она,² земледѣліе придетъ отъ этаго въ лучшее состояніе. — Въ этойъ же главѣ находится замѣчательная мысль о томъ, что то Г[осударств]о, которое печется болѣе о благосостояніи дѣтей, должно поручить опеку надъ малолѣтнимъ матери; то же, которое печется болѣе о имуществѣ малолѣтняго, должно поручить опеку ближайшему наслѣднику. — Мнѣ кажется, что во всякомъ случаѣ опеку всегда выгоднѣе поручить матери, чѣмъ наслѣднику; ибо равно рѣдко можно встрѣтить человѣка некорыстолюбиваго, какъ и женщину, понимающую дѣла и управленіе имуществомъ, между тѣмъ какъ человѣкъ корыстолюбивый всегда будетъ причинять вредъ своему питомцу, а женщина, незнающая дѣлъ, можетъ найти человѣка, помощью котораго³ она можетъ⁴ пользоваться при управленіи имуществомъ малолѣтняго. — Въ XIX главѣ говорится о слогѣ и формѣ свода законовъ. — Екатерина говоритъ, что Кодексъ долженъ содержать 3 части 1) законы, 2) временныя учрежденія, 3) указы, — раздѣленіе,⁵ не имѣющее ни какого смысла. — «Законы должны быть непорочны, ибо они наказываютъ пороки», — есть мысль высокая. — Тоже справедливо, что законы, постановляющіе денежную пеню наказаніемъ за преступленія, должны быть измѣняемы со временемъ,⁶ ибо цѣна деньгамъ тоже перемѣняется. Вообще замѣчу, что съ XII главы⁶ слѣдующія главы больше наполняются словами, чѣмъ мыслями. —

¹ Зачеркнуто: полей

² Зачеркнуто: отъ

³ Переправлено и: которому

⁴ Зачеркнуто: поручить

⁵ Зачеркнуто: которое

⁶ Зачеркнуто: мнѣ кажется достоя

26 Марта. ¹ Въ XX главѣ содержатся разныя статьи, требующія объясненія. — Сначала говорится о преступленіи въ оскорбленіи Величества. — Имянно — это преступленіе ² есть совокупленіе словъ съ дѣйствіемъ, стремящееся ко вреду Монарха или Монархіи. Н[а]п[римѣръ], когда Гражданинъ выходитъ на площадь и возбуждаетъ народъ словами, то онъ наказывается, но не за слова, а за дѣйствіе, котораго началомъ ³ или слѣдствіемъ были эти слова. Рѣчи же противъ правительства клонящіяся, по причинѣ трудности доказать это преступленіе, не должны быть наказываемы смертию, какъ вообще всѣ преступленія противъ Величества, а просто исправительными наказаніями. — Письма же такого рода должны быть наказываемы смертию. — Это постановленіе доказываетъ ясно, что въ Деспотическомъ правленіи Монархъ не можетъ надѣяться на вѣрность гражданъ. Почему? Потому что, такъ какъ въ Деспотіи ⁴ [нѣтъ] договора, посредствомъ котораго ⁵ одно лицо имѣло бы право, а граждане обязанность, и на оборотъ, а властью этой завладѣло одно лицо посредствомъ силы, то и говорю я: ⁶ такъ какъ такого договора въ Деспотіи не существовало, то и обязанности со стороны гражданъ существовать не могутъ. — Ежели же мы хотимъ поддержать власть, происшедшую изъ преобладающей силы ⁷ — злоупотребленія, то лучший способъ ⁸ есть злоупотребленіе и сила, — какъ это и выразила Екатерина, положивъ наказанія ⁹ за выраженіе своихъ мыслей. — Весьма замѣчательна въ этой же главѣ мысль о томъ, что свобода книгопечатанія развиваетъ духъ народа. — Довольно странны мнѣ показались въ этой главѣ двѣ мысли, которыя мнѣ никакъ не хочется приписать Ека[теринѣ], имянно: 1) что она, кажется, признаетъ существованіе колдовства, и

¹ Слова: 26 Марта написаны на полях.

² Зачеркнуто: говорить

³ Зачеркнуто: были

⁴ Зачеркнуто: такъ какъ не граждане избрали себѣ родъ правленія. Слѣдовательно, не имѣя права на такое избраніе, не имѣютъ и обязанности. Надъ этой фразой надписано и тоже зачеркнуто: Деспотъ владѣетъ, захвативъ силою власть, не имѣетъ права властвовать.

⁵ Зачеркнуто: Верх

⁶ Зачеркнуто: чт обязанности со

⁷ Зачеркнуто: надо

⁸ Зачеркнуто: въ самомъ дѣлѣ

⁹ Зачеркнуто: ни

2) что она говорить, что ¹ Православная Религія есть одна истинная, а всѣ другіе хрістіане суть заблудшіяся овцы. — Далѣ встрѣчается мысль, взятая прямо изъ Montesquieu, ² который, ³ разсуждая о томъ, когда разрушается Республика, говорить, что это бываетъ тогда, когда имущества гражданъ перестаютъ быть имуществомъ всего народа, и каждый гражданинъ уже болѣе печется о своей собственности, чѣмъ о собственности всего Г[осударства]. Эту то мысль, говорю я, Екатерина взяла и приложила ее къ Монархіи. — Забывая, что въ Монархіяхъ причины, побуждающія гражданъ быть полезными Г[осударств]у, суть не общія, Г[осударствен]ныя, но частныя. — Ибо, не имѣя участія въ правленіи, граждане не имѣютъ тоже желанія быть ему полезными и еще болѣе жертвовать общему частнымъ. ⁴ — Далѣ встрѣчается чудесное сравненіе управленія Г[осударствен]наго съ машиною. Именно, чѣмъ проще оно, тѣмъ оно лучше. ⁵ —

Потомъ она говорить, что право прощать должно принадлежать Монарху, и что кого имянно прощать, опредѣлить этаго нельзя, а это опредѣляютъ самыя чувства монарха. По моему мнѣнію Jura reservata никогда не могутъ быть оправданы. Во первыхъ по тому, что они подають надежду преступникамъ избѣгнуть наказанія, а во вторыхъ по тому, что ⁶ это есть ничто иное, какъ способъ, ⁷ избрѣтенный Верховною властью, ⁸ весьма остроумный дѣйствовать противъ законовъ по закону. — За симъ слѣдуетъ заключеніе весьма простое, въ которомъ она говорить, что умереть съ горести, ежели сводъ законовъ, который она поручаетъ составить, не будетъ совершененъ, и ежели будетъ существовать народъ счастливѣе и славнѣе Русскаго. — Въ прибавленіи въ XXI главѣ говорится о Полиціи. Въ ней она весьма справедливо дѣлаеть ⁹

¹ Зачеркнуто: наша

² Зачеркнуто: и

³ Зачеркнуто: говорить

⁴ Эта фраза написана на полях.

⁵ Зачеркнуто: Дал

⁶ Зачеркнуто: кромѣ этого

⁷ Зачеркнуто: дѣйствовать самовластно Деспотъ имѣеть еще два: — 1) способъ тотъ, что Монархъ можетъ издать законы, какіе ему угодно (даже противные справедливости, что весьма часто бываетъ), и дѣйствовать сообразно съ ними

⁸ Зачеркнуто: дѣйствовать

различіе между преступленіями и полицейскими проступками.¹ Первые, говоритъ она, подлежатъ силѣ закона, вторые же — власти онаго; главная цѣль наказанія первыхъ есть та, чтобы избавить общество отъ преступника, главная же цѣль наказанія вторыхъ есть исправить преступника и сохранить для общества хорошаго Гражданина. —

XXII и послѣдняя глава Наказа Екатерины есть одно изъ лучшихъ мѣстъ всего наказа. — Въ этой главѣ говорится о доходахъ и расходахъ Государственныхъ. — Она начинается такъ: Каждый человѣкъ долженъ себѣ сказать «есмы человѣкъ и ничего человѣческаго не признаю себѣ чуждымъ», — или такъ 1) человѣкъ никогда, никогда не долженъ забывать другаго человѣка; 2) все, что ни дѣлается на свѣтѣ, дѣлается для человѣка — человѣкомъ же. — Изъ этаго выводитъ Екатерина понятіе о томъ, что, во первыхъ, ежели каждый человѣкъ имѣетъ свои нужды, то какъ велики должны быть нужды Г[осударств]а. И что не только роптать противъ правительства, которое беретъ на себя обязанность исправлять всѣ общія нужды народа, но, напротивъ, благодарить его слѣдуетъ каждому 20 гражданину. Въ числѣ расходовъ Г[осударств]а, Екатерина ставитъ роскошь трона Императорскаго. — Хотя въ самомъ дѣлѣ можно положить обязанностью гражданъ въ Монархическомъ правленіи поддержаніе трона,² но роскошь трона должна только существовать въ Деспотіи, гдѣ Монархъ есть земной Богъ и гдѣ разстояніе между Самодержцемъ и народомъ надо сдѣлать какъ можно больше для того, чтобы могла существовать деспотія. Далѣе Екатерина задаетъ себѣ вопросы,³ касающіеся до доходовъ Го[сударств]а, между которыми замѣчательнѣе слѣдующій: Какимъ образомъ сдѣлать, 30 чтобы гражданамъ⁴ не тяжело было платить подати? Она разрѣшаетъ его такъ: Налоги должны быть разложены равномерно на всѣхъ гражданъ, и должны увеличиваться вмѣстѣ съ роскошью въ Г[осударств]ѣ. Замѣчая при этомъ, что ничего такъ не дѣлаетъ налоги тяжелыми для гражданъ, какъ моно-

¹ *Переправлено из:* полицейскимъ проступкомъ

² *Зачеркнуто:* но понятно не

³ *Зачеркнуто:* о дох

⁴ *Зачеркнуто:* легче

полнѣ. — Имущества Г[осударств]а она раздѣляетъ на мысленныя и дѣйствительныя, на естественныя и пріобрѣтенныя. — Дѣйствительныя раздѣляются еще на движимыя и недвижимыя. — Эти же ¹ еще на имущества Государ[ства] и частныхъ лицъ. — Далѣе она раздѣляетъ все финансовое управленіе на политическое и экономическое. Предметомъ политическаго управленія есть знаніе ² о состояніи, о званіи и о упражненіи всѣхъ людей ³ и пользы Г[осударств]а. Предметомъ же экономическаго управленія есть полученіе доходовъ, распредѣленіе расходовъ и отношенія между ними. — Вообще о Наказѣ ¹⁰ Императрицы Екатерины можно сказать слѣдующее. — Въ немъ, какъ я уже прежде сказалъ, вездѣ мы находимъ два противоположныхъ начала — духъ революціонный, подъ вліяніемъ котораго находилась тогда вся Европа, и духъ деспотизма, отъ котораго тщеславіе ея заставляло ее не отказываться. Хотя она сознавала превосходство перваго, не менѣе того въ ее наказѣ преобладаетъ послѣдній. — Она республиканскія идеи, заимствованныя большей частью отъ *Montesquieu* (какъ справедливо замѣчаетъ Мейеръ), употребляла какъ средство для оправданія деспотизма, но большей частью ²⁰ неудачно. — Отъ этаго-то въ ее наказѣ намъ часто встрѣчаются мысли, нуждающіяся въ доказательствахъ, безъ оныхъ, мысли республиканскія рядомъ съ мыслями самыми деспотическими и наконецъ часто выводы совершенно антилогическія. — При первомъ взглядѣ на этотъ наказъ мы узнаемъ, что это былъ плодъ ⁴ ума женщины, которая, не смотря на свой великій умъ, на свои возвышенные чувства, на свою любовь къ истинѣ, не могла подавить своего мелочнаго тщеславія, которое помрачаетъ ея великія достоинства. — Вообще мы находимъ въ этомъ произведеніи болѣе мелочности, чѣмъ основательности, болѣе ³⁰ остроумія, чѣмъ разума, болѣе тщеславія, чѣмъ любви къ истинѣ, и наконецъ болѣе себялюбія, чѣмъ любви къ народу. — Это послѣднее направленіе проявляется во всемъ наказѣ, ⁵ въ

¹ Зачеркнуто: раздѣляются на

² Зачеркнуто: всѣхъ произведеній, обязанностей

³ Зачеркнуто: и о способахъ изъ и способы, которыми изъ этаго знанія отношеній людей

⁴ Зачеркнуто: пера

⁵ Зачеркнуто: мы

26 МАРТА 1847 г.

ДНЕВНИК

которомъ мы находимъ ¹ только однѣ постановленія, касающіяся Публичнаго права, т. е. отношеній Государства (ея собственныхъ отношеній, какъ представительницы онаго), чѣмъ Гражданскаго, т. е. отношеній частныхъ гражданъ. Въ заключеніе скажу, что Наказъ этотъ принесъ больше славы Екатеринѣ, чѣмъ пользы Россіи. —

¹ Зачеркнуто: болѣе пос

ТЕТРАДЬ Б.

Дневникъ. —

[7 апреля 1847 г.] (Апреля 8 часовъ утра.) Я никогда не имѣлъ дневника, потому что не видалъ никакой пользы отъ него. — Теперь же, когда я занимаюсь развитіемъ своихъ способностей, по дневнику я буду въ состояніи судить о ходѣ этаго развитія. — Въ дневникѣ должна находиться таблица правилъ, и въ дневникѣ должны б[ыть] тоже опредѣлены мои будущія дѣянія. — Черезъ недѣлю ровно я ѣду въ деревню. — Что-же дѣлать эту недѣлю? Заниматься Английскимъ, и Латинскимъ языкомъ, Римскимъ правомъ и правилами. Имянно: прочесть Vicar of Wakefield, ¹ изучивъ всѣ ² незнакомыя слова, и пройти 1-ую часть Грамматики; прочесть ³ какъ съ пользой для языка, такъ и для Римскаго права, первую часть Институцій, и окончить правила внутренняго образованія и отыграть потерянное Лилѣ въ шахматы. —

(8 Апрелья. 6 часовъ утра). Надежда есть зло для счастливаго и добро для несчастнаго. —

Хотя я уже много приобрѣлъ ⁴ съ тѣхъ поръ, какъ началъ заниматься собою, однако еще все я весьма недоволенъ собою. — Чѣмъ далѣе подвигаешься въ усовершенствованіи самаго себя, тѣмъ болѣе видишь въ себѣ недостатковъ, и правду сказалъ Сократъ, что высшая степень совершенства человѣка есть знать то, что онъ ничего не знаетъ. —

9 Апрелья (6 часовъ утра). Я совершенно доволенъ собою вчерашній день. Я начинаю приобретать волю телѣсную; но

¹ [Векфильдский викарий].

² Зачеркнуто: новыя

³ Зачеркнуто: хорошо

⁴ Переправлено из: приобрѣлъ

умственная еще очень слаба. — Терпѣніе и прилежаніе, и я увѣренъ, что я достигну всего, что я хочу. —

17 *Апрѣля*. — Все это время я велъ себя не такъ, какъ я желалъ себя вести. — Причиною тому было, во-первыхъ, мой переходъ изъ клиники домой; а во-вторыхъ, общество, съ которымъ я сталъ имѣть больше сношеній. — Изъ этаго я заключилъ, что при всякой перемѣнѣ положенія надо очень основательно подумать о томъ, какія внѣшнія обстоятельства будутъ имѣть вліяніе на меня при новомъ положеніи и какимъ образомъ можно устранить это вліяніе. — Ежели мой переходъ изъ клиники домой могъ произвести на меня такое вліяніе, какое же вліяніе произведетъ на меня мой переходъ отъ жизни студенческой къ жизни помѣщичьей? — Перемѣна въ образѣ жизни должна произойти. Но нужно, чтобы эта перемѣна не была произведеніемъ внѣшнихъ обстоятельствъ, но произведеніемъ ¹ души. — Здѣсь мнѣ представляется ² вопросъ: Какая цѣль ³ жизни человѣка? Какая бы ни была точка исхода моего разсужденія, что бы я ни принималъ за источникъ онаго, я прихожу всегда къ одному заключенію: цѣль жизни человѣка есть всевозможное способствованіе къ всестороннему развитію ⁴ всего существующаго. — Начну ли я разсуждать, глядя на природу, я вижу, что ⁵ все въ ней постоянно развивается, и что каждая составная часть ⁶ ея способствуетъ безсознательно къ развитію другихъ частей; ⁷ человѣкъ же, такъ [какъ] онъ есть такая же часть природы, но одаренная сознаниемъ, ⁸ долженъ также, какъ и другія части, но сознательно употребляя свои душевныя способности, стремиться къ развитію всего существующаго. — Стану ли я разсуждать, глядя на исторію, я вижу, что весь родъ человѣческой постоянно стремился къ достиженію ⁹ этой цѣли. — Стану ли разсуждать ⁹ рационально, т. е. ¹⁰ раз-

¹ Зачеркнуто: моей

² Переправлено из: приходитъ

³ Зачеркнуто: моей

⁴ Зачеркнуто: человечества

⁵ Зачеркнуто: природа

⁶ Зачеркнуто: природы

⁷ Зачеркнуто: и спо

⁸ Зачеркнуто: и волею и разумомъ вмѣстѣ

⁹ Зачеркнуто: глядя

¹⁰ Зачеркнуто: изъ

сматривая одни душевные способности человѣка, ¹ то въ ² душѣ
каждаго человѣка нахожу ³ это безсознательное стремленіе,
которое составляетъ необходимую потребность его души. —
Стану ли разсуждать, глядя на Исторію Философіи, найду,
что вездѣ и всегда люди приходили къ тому заключенію, что
цѣль жизни человѣка есть всестороннее развитіе человѣче-
ства. Стану ли разсуждать, глядя на Богословію, найду, что
у всѣхъ почти народовъ признается существо совершенное, ⁴
стремиться къ достиженію котораго ⁵ признается цѣлью всѣхъ
людей. ⁶ И такъ я, кажется, безъ ошибки за цѣль моей жизни ¹⁰
могу принять ⁷ сознательное стремленіе къ всестороннему раз-
витію всего существующаго. — Я бы былъ несчастливѣйшій изъ
людей, ежели бы я не нашелъ цѣли для моей жизни — цѣли
общей ⁸ и полезной, полезной потому, что ⁹ бессмертная душа,
развившись, естественно перейдетъ въ существо высшее и со-
отвѣтствующее ей. — Теперь же жизнь моя будетъ вся стремле-
ніемъ дѣятельнымъ и постояннымъ къ этой одной цѣли. —
Теперь я спрашиваю. — Какая будетъ цѣль моей жизни въ де-
ревнѣ въ продолженіи 2 лѣтъ? — 1) Изучить весь курсъ юри-
дическихъ наукъ, нужныхъ для окончательнаго экзамена въ ²⁰
Университетѣ. — 2) Изучить практическую Медицину и часть
теоретической. 3) Изучить языки: Французскій, Русскій, Нѣ-
мецкій, Англійской, Итальянской и Латинской. 4) Изучить
Сельское хозяйство, какъ теоретическое, такъ и практическое.
5) Изучить Исторію, Географію и статистику. 6) Изучить
Математику, Гимназическій курсъ. 7) Написать диссертацию.
8) ¹⁰ Достигнуть средней степени совершенства въ музыкѣ и
живописи. 9) Написать правила. — 10) Получить нѣкоторыя
познанія въ Естественныхъ наукахъ. 11) Составить сочиненія
изъ всѣхъ предметовъ, которые буду изучать. — 30

¹ Зачеркнуто: мы

² Слово: въ переправлено из: во; далее зачеркнуто: всякомъ человѣкѣ

³ Переправлено из: найдемъ

⁴ Зачеркнуто и ошибочно востановлено: достигнуть

⁵ Зачеркнуто: есть

⁶ Зачеркнуто: и вообще

⁷ Зачеркнуто: это

⁸ Зачеркнуто: цѣли выгодной, выгодной

⁹ Зачеркнуто: дыша

¹⁰ Зачеркнуто: Муз зат

18 *Апрѣля*. Я написалъ вдругъ много правилъ и хотѣлъ имъ всѣмъ слѣдовать; но силы мои были слишкомъ слабы для этаго. Теперь же я хочу дать себѣ одно только правило и прибавить къ нему другое тогда только, когда я уже привыкну слѣдовать одному. — Первое правило, которое я назначаю, есть слѣдующее № 1. — *Исполниай все то, что ты опредѣлилъ быть исполнену.* — Не исполнилъ правила. —

19 *Апрѣля*. Всталъ чрезвычайно поздно, и только въ 2 часа опредѣлилъ, что дѣлать въ продолженіи дня. —

¹⁰ [14 *июня*. Я. П.] 14 *Юня*. Почти черезъ два мѣсяца берусь я за перо, чтобы продолжать свой дневникъ. — Ахъ, трудно чело-вѣку развить изъ самаго себя хорошее подъ вліяніемъ одного только дурнаго. Пускай не было бы хорошаго вліянія, но не было бы и дурнаго, и тогда бы въ каждомъ существѣ духъ взялъ бы верхъ надъ матеріей; но духъ развивается различно. Или развитіе его въ каждомъ существѣ отдѣльно составляетъ часть всеобщаго развитія. Или упадокъ его въ отдѣльныхъ существахъ усиливаетъ его развитіе во всеобщемъ.

²⁰ 15 *Юня*. Вчера я былъ въ хорошемъ расположеніи духа и остался бы вѣрно къ вечеру доволенъ собою; ежели бы ¹ приѣздъ Дуничьки съ мужемъ не сдѣлалъ бы на меня таковаго большаго вліянія, что я самъ лишилъ себя счастья быть довольнымъ собою. —

16 *Юня*. Дойду ли я когда нибудь до того, чтобы не зависть ни отъ какихъ постороннихъ обстоятельствъ? По моему мнѣнію, это есть огромное совершенство; ибо въ чело-вѣкѣ, который не зависитъ ни отъ какого посторонняго вліянія, духъ необходимо ² по своей потребности превзойдетъ матерію, и ³⁰ тогда чело-вѣкъ достигнетъ своего назначенія. Я начинаю привыкать къ 1-му правилу, которое я себѣ назначилъ и нынче назначаю себѣ другое, именно слѣдующее: смотри на общество женщинъ, какъ на необходимую непріятность жизни общественной и, сколько можно, удаляйся отъ нихъ. — Въ самомъ дѣлѣ, отъ кого получаемъ мы сластолюбіе, извѣженность, легко-

¹ Зачеркнуто: приѣ

² Зачеркнуто: при в

мыслие во всемъ и множество другихъ пороковъ, какъ не отъ женщины? Кто виноватъ тому, что мы лишаемся врожденныхъ въ насъ чувствъ: смѣлости, твердости, разсудительности, справедливости и др., какъ не женщины? Женщина воспріимчивѣ мужчины, поэтому въ вѣка добродѣтели женщины были лучше насъ, въ теперешній же развратный, порочный вѣкъ они хуже¹ насъ. —

¹ В подлиннике: хуже

ТЕТРАДЬ В.

[1850 г.]

[14 июня 1850 г. Я. П.] 14 Июня 1850. Опять принялся я за дневникъ и опять¹ съ новымъ рвеніемъ и съ новою цѣлью. Который ужъ это разъ? Не помню. — Все равно, можетъ, опять брошу; за то пріятное занятіе, и пріятно будетъ перечестъ, также какъ пріятно было перечестъ старыя. — Мало ли бываетъ въ головѣ мыслей, и которыя кажутся весьма замѣчательными; а какъ размотришь, выдетъ пустошь; иныя же точнѣ дѣльныя — вотъ для этаго то и нуженъ дневникъ. По дневнику весьма удобно судить о са-
10 момъ себѣ. — Потомъ,² такъ какъ я нахожу необходимымъ опредѣлять всѣ занятія впередъ, то для этаго тоже необходимъ дневникъ. — Хотѣлось бы привыкнуть опредѣлять свой образъ жизни впередъ, не на одинъ день, а на годъ, на нѣсколько лѣтъ, на всю жизнь даже; слишкомъ трудно, почти невозможно; однако, попробую, сначала на день, потомъ³ на два дни — сколько дней я буду вѣренъ опредѣленіямъ, на столько дней буду задавать себѣ впередъ. — Подъ опредѣленіями этими я разумѣю не моральныя правила, независящія ни отъ времени, ни отъ мѣста, правила, которыя никогда не измѣняются и кото-
20 рые я составляю особенно, а именнно опредѣленія временныя и мѣстныя: гдѣ и сколько пробыть, когда и чѣмъ заниматься. —

Представляются случаи, въ которыхъ эти опредѣленія могутъ быть измѣняемы; но въ томъ только случаѣ я допускаю такого рода отступленія, когда они опредѣлены *правилами*; поэтому то въ случаѣ отступленій я въ дневникѣ буду *объяснять причины оныхъ*. —

¹ Зачеркнуто: при

² Переправлено из: Еще

³ Зачеркнуто: на мѣсяць



Л. Н. ТОЛСТОЙ и Н. Н. ТОЛСТОЙ
Даггеротип Мазера. Москва, апрель 1851 г.
Публичная библиотека СССР имени В. И. Ленина.

Размер подлинника

На 14¹ Июня. Отъ 9 до 10 купаться и гулять, 10 до 12 музыка, — 6 до 8 письма, 8 до 10 хозяйство и контора. — — —

² Последніе три года, проведенные мною такъ безпутно, иногда кажутся мнѣ очень занимательными, поэтическими и частью полезными; постараюсь пооткровеннѣе и поподробнѣе вспомнить и написать ихъ. Вотъ еще³ третье назначеніе для дневника. —

15 Июня. — Вчера исполнилъ въ точности все назначенное. — На 15 Июня. Отъ 4¹/₂ до 6 въ полѣ, хозяйство, купаться. — Отъ 6 до 8 продолжать дневникъ. Отъ 8 до 10 писать методу музыки. — Отъ 10 до 12 играть на фортепиано. Отъ 12 до 6 завтракъ, отдыхъ и обѣдъ. Отъ 6 до 8 чтеніе и правила, отъ 8 до 10 купаться и хозяйство. —

16 Июня. Вчера я плохо исполнилъ назначенное, а почему — объясню послѣ. На 16 Июня. Отъ 5⁴/₂ до 7 купаться и быть въ полѣ — 7 — 10 — дневникъ — 10 — 12 играть — 12 — 6 завтракъ, отдыхъ и обѣдъ — 6 — 8 писать о музыкѣ. 8 — 10 — хозяйство. — —

17 Июня. Всталъ въ 8-мъ часу, до 10 ничего не дѣлалъ, отъ 10 до 12 читалъ и дневникъ, 12 до 6 завтракъ, отдыхъ, нѣкоторые²⁰ мысли о музыкѣ и обѣдъ, 6 — 8 музыка, 8 — 10 хозяйство. —

Второй день лѣнюсь, неисполняю назначеннаго. Отчего? Не понимаю. Однако, не отчаяваюсь, буду себя принуждать. Вчера, кромѣ неисполненія назначеннаго, еще измѣнилъ своему правилу. — Теперь уже не измѣню тому, чтобы у себя въ деревнѣ не имѣть ни одной женщины, исключая нѣкоторыхъ случаевъ, которые не буду искать, но не буду и упускать. — Когда¹⁴ бываю въ апатическомъ расположеніи, то я замѣтилъ, что очень возбуждаетъ меня къ дѣятельности всякое философическое сочиненіе, — теперь читаю *Montesquieu*: — Мнѣ кажется, что я²⁸ сталъ лѣниться отъ того, что много слишкомъ началъ, по этому впередъ не буду переходить къ другому занятію, покуда не выполню назначеннаго. — Для того, чтобы я не могъ отговари-

¹ Переправлено из: 15

² Зачеркнуто: Три года моей

³ Переправлено из: то

⁴ Переправлено из: 6

ваться тѣмъ, что не успѣлъ составить систему, буду вписывать въ дневникъ, какъ правила общія, такъ и правила по части музыки и хозяйства. — *Изъ правилъ общихъ. То, что предположилъ себѣ дѣлать, не откладывая подѣ предлогомъ разсѣянности или развлеченія; но тотчасъ, хотя наружно, принимайся за дѣло. Мысли придутъ.*¹ Н[а] п[римѣръ], ежели предположилъ писать правила, то вынь тетрадь, сядь за столъ и до тѣхъ поръ не вставай, пока не² начнешь и не кончишь. —

*Правила по части музыки. —*³ *Ежедневно играть: 1) всѣ 24 гаммы, 2) всѣ акорды, арпежіо на двѣ октавы, 3) всѣ обращенія, 4) хроматическую гамму. — Учить одну пьесу и до тѣхъ поръ не идти далѣе, пока не будетъ мѣста, гдѣ будешь останавливаться. Всѣ встрѣчающіяся саденза*⁴ *перекладываютъ во всѣ тоны и учить. Ежедневно, по крайней мѣрѣ, 4 страницы музыки разыгрывать, и не идти, пока не найдешь настоящей доigté.*⁵ *По части хозяйства. Всякое приказаніе обдумать со стороны его пользы и вреда. — Ежедневно лично осмотрѣть всякую часть хозяйства. Приказывать, бранить и наказывать не торопиться, помнить, что въ хозяйствѣ, больше чѣмъ въ чемъ*²⁰ *нибудь, нужно терпѣніе. — Всякое данное приказаніе, хотя бы оно оказалось и вреднымъ, отмѣнять — только по своему усмотрѣнію и въ крайней необходимости. —*

Записки.

Зиму третьяго года я жилъ въ М[осквѣ], жилъ очень безалаберно, безъ службы, безъ занятій, безъ цѣли; и жилъ такъ не потому что, какъ говорятъ и пишутъ многіе, въ Москвѣ всѣ такъ живутъ, а просто потому что такого рода жизнь мнѣ нравилась. — Часть же располагаетъ къ лѣни и положеніе молодого человѣка въ Московскомъ свѣтѣ. — Я говорю: молодого чело-³⁰ *вѣка, соединяющаго въ себѣ нѣкоторыя условія; а именно*⁶ *образованіе, хорошее имя и тысячь 10 или 20 дохода. — Молодого чѣловѣка, соединяющаго эти условія, жизнь самая пріят-*

¹ Зачеркнуто: Тоже и Пе

² Зачеркнуто: кончишь

³ Зачеркнуто: І сѣ гаммы

⁴ Слово cadenza подчеркнуто дважды.

⁵ Слово doigté [расстановка пальцев] подчеркнуто три раза.

⁶ Зачеркнуто: поверхностное

ная и совершенно безопасная, ежели онъ не служить (т. е. серьезно), а просто числится и любить полѣниться. Всѣ гостинныя открыты для него, на каждую невѣсту онъ имѣетъ право имѣть виды; нѣтъ ни одного молодаго человѣка, который бы въ общемъ мнѣнїи свѣта стоялъ выше его. Приѣзжай же тотъ же баринъ въ Петерб[ургъ], его будетъ мучить,¹ отчего С. и Г. Гор[чаковы] были при дворѣ, а я не былъ; какъ бы попасть на вечера къ Баронессѣ З.,² на рауту къ Графинѣ А. и т. д., и не попадетъ, только ежели³ можетъ взойти въ салоны эти, опираясь на какую-нибудь] Гр[афиню]. И⁴ ежели онъ не ¹⁰ выросъ тамъ, или ежели [не] умѣетъ⁵ переносить униженія, кѣльзоваться всякимъ случаемъ, и проползти хотя съ трудомъ, но безъ⁶ чести. —

18 Июня. Всталъ въ 7¹/₂, до 11 ничего, 11—12 музыка, 2—5 хозяйство, —6—8 о музыкѣ, —8—11⁷ нарядъ, музыка и чтеніе.

19 Июня. Вчерашній прошелъ довольно хорошо, исполнилъ почти все; недоволенъ однимъ только: не могу преодолѣть¹¹ сладострастія, тѣмъ болѣе, что эта страсть слилась у меня съ привычкой. — Теперь, исполнивъ два дня, дѣлаю распредѣленіе на два дня: 19 Июня. 5—8 хозяйство и мысли о музыкѣ,²⁰ 8—10 чтеніе, —10—12 писать мысли о музыкѣ, 12—6 отдыхъ —6—8 музыка —8—10 хозяйство. —20 Июня. 5—10⁸ хозяйство и дневникъ, 10—12 музыка, 12—6 отдыхъ, 6—10⁹ хозяйство. —

Изъ правилъ общицъ. Случается, что ¹⁰ вспомнишь что *нибудь* непрїятное и не обдумаешь¹¹ хорошенько этаго непрїятнаго, на долго испортишь юморъ.

*Всякую непрїятную мысль обсудить:*¹² — *во первыхъ, не можетъ ли она имѣть слѣдствій;*¹³ *ежели можетъ имѣть, то*

¹ Зачеркнуто: со зависть

² Зачеркнуто: какъ

³ Зачеркнуто: онъ не

⁴ Зачеркнуто: или

⁵ Зачеркнуто: искусно

⁶ Зачеркнуто: слав

⁷ Переправлено из: 10

⁸ Переправлено из: 8

⁹ Переправлено из: 8

¹⁰ Зачеркнуто: какъ

¹¹ Переправлено из: обдумавъ

¹² Переправлено из: обду

¹³ Зачеркнуто: такое обстоятельство

какъ отъратить ихъ. — Ежели же нельзя отъратить, и обстоятельство такое уже прошло, то, обдумавъ хорошенько, стараться забыть или привыкнуть къ оному.

1850 8 Декабря. [Москва]. — 5 дней писалъ я дневникъ, а 5 мѣсяцовъ въ руки не бралъ. — Постараюсь вспомнить, что я дѣлалъ это время и почему я такъ отсталъ видимо отъ занятій. — Большой переворотъ сдѣлался во мнѣ въ это время; спокойная жизнь въ деревнѣ, прежнія глупости и необходимость заниматься своими дѣлами принесли свой плодъ. — Пересталъ я дѣлать Испанскія замки и планы, для исполненія которыхъ не достанетъ никакихъ силъ человѣческихъ. — Главное-же и самое благопріятное для этой перемѣны убѣжденій то, что я не надѣюсь больше однимъ своимъ разсудкомъ дойти до чего либо и не презираю больше формъ, принятыхъ всѣми людьми. Прежде все, что обыкновенно, мнѣ казалось недостойнымъ меня; теперь же, напротивъ, я почти никакого ¹ убѣжденія не признаю хорошимъ и справедливымъ до тѣхъ поръ, пока не вижу приложенія и исполненія на дѣлѣ онаго и приложенія многими. Странно — какъ могъ я пренебрегать тѣмъ, что составляетъ главное преимущество человѣка — способностью ² понимать убѣжденія другихъ и видѣть на другихъ исполненія на дѣлѣ. Какъ могъ я дать ходъ своему разсудку безъ всякой повѣрки, безъ всякаго приложенія? — Однимъ словомъ, и самымъ простымъ, я перебѣсился и постарѣлъ. — Много содѣйствовало этой перемѣнѣ мое самолюбіе. — Пустившись въ жизнь разгульную, я ³ замѣтилъ, что люди, стоявшіе ниже меня всѣмъ, въ этой сферѣ были гораздо выше меня; мнѣ стало больно и я убѣдился, что это не мое назначеніе. Можетъ быть, содѣйствовали этому тоже два толчка. Первое ⁴ — проигрышъ Огареву, который приводилъ мои ⁵ дѣла въ совершенное разстройство, такъ что даже, казалось, не было надежды поправить ихъ; ⁶ и послѣ этаго пожаръ, который заставилъ неволью меня дѣйствовать. Отыгрышъ далъ же болѣе веселый цвѣтъ этимъ

¹ Переправлено из: ничего

² Зачеркнуто: вост

³ Зачеркнуто: видѣть

⁴ Переправлено из: первый

⁵ Переправлено из: мою

⁶ Зачеркнуто: и пожаръ

дѣйствіямъ. — Одно мнѣ кажется, что я сталъ уже слишкомъ холоднѣе. Только изрѣдка, въ особенности когда я ложусь спать, находятъ на меня минуты, гдѣ чувство просится наружу; тоже въ минуты пьянства; но я далъ себѣ слово *не напиваться*. Записки свои продолжать теперь не буду, потому что занять дѣлами въ Москвѣ, ежели же будетъ свободное время, напишу повѣсть изъ Цыганскаго быта. — Замѣтилъ¹ въ себѣ я еще важную перемену: я сталъ болѣе увѣренъ въ себѣ, т. е. пересталъ конфузиться; я полагаю, что это отъ того, что имѣю одну цѣль въ виду (интересъ) и, стремясь къ ней, я могъ себя оцѣнить и приобрелъ сознание своего достоинства, которое такъ много облегчаетъ отношенія людей. —

Правила для игры въ Москвѣ до 1-го Января.

1) Деньги свои, которые я буду имѣть въ карманѣ, я могу рисковать на одинъ или на нѣсколько вечеровъ. 2) Играть только съ людьми, состояніе которыхъ больше моего. 3) Играть одному, но не придерживать. — 4) Сумму, которую положилъ себѣ проиграть, считать выигрышемъ, когда будетъ сверхъ оной² въ 3³ раза, т. е. ежели положилъ себѣ проиграть 100 р., ежели выиграешь 300, то 100 считать выигрышемъ и не давать²⁰ отыгрывать, ежели же повезетъ дальше выигрывать, то выигрышемъ считать также такую же сумму, которую намѣренъ былъ проиграть, только тогда, когда выиграешь втрое больше, и такъ до безконечности. Въ отношеніи сеансовъ игры вести слѣдующій расчетъ: ежели выигралъ одинъ выигрышъ, опредѣлять оный на проигрышъ, ежели выигралъ двойной, то употреблять 2 раза эту сумму и т. д. Ежели послѣ выигрыша будетъ проигрышъ, то вычестъ проигран[ную] сумму и послѣдняго выигрыша остатокъ дѣлить на два раза, слѣдующій выигрышъ дѣлить на три.⁴ Начинать игру, раздѣливъ сумму, которую отложилъ, на какія-либо равныя⁵ части. *Я теперь раздѣлилъ 300 р. с. на три.*

Примѣчанія. Сеансомъ считать, конечно, когда самъ кончишь и проиграешь или выиграешь положенное. — Передъ всякимъ

¹ *Переправлено из:* стре

² *Переправлено из:* одного. *Далее зачеркнуто:* вдв

³ *Переправлено из:* 1¹/₂

⁴ *Зачеркнуто:* безъ выигрыша дѣлить сумму на 3 равныя части.

⁵ *Переправлено из:* 3 равныхъ

сеансомъ вспоминать все писанное и не упускать изъ виду; поэтому не садиться отъ одного сеанса за другой, не разочая на досугѣ. Правила эти я могу измѣнить, приобрѣтя больше опытности, но до тѣхъ поръ, пока не напишу новыхъ, долженъ слѣдовать этимъ. Могу, обдумавши, сдѣлать исключенія изъ этихъ правилъ, когда буду въ выигрышѣ 9 тыс. сер. и 29 сер.—

Правила, относящіяся къ самому процессу игры. — Карты всегда самому сдавать; (въ палки)¹ разсчитывать² ударъ: (20—и 40) въ 120³ 20—10—80.— Послѣ трехъ проигранныхъ ударовъ, ежели они доходятъ до 3 раза средняго числа — считается. При выигрышѣ, повышать сколько возможно. Всегда держать въ головѣ примѣрной расчетъ результата игры. — *Правила для общества.* Избирать положенія трудныя, стараться владѣть всегда разговоромъ, говорить громко, тихо и отчетливо, стараться самому начинать и самому кончать разговоръ. — Искать общества съ людьми, стоящими въ свѣтѣ выше, чѣмъ самъ. — Съ такого рода людьми, прежде чѣмъ видишь ихъ, приготовить себя, въ какихъ съ ними быть отношеніяхъ. Не затрудняться говорить при постороннихъ. Не мѣнять безпрестанно разговора съ Французскаго на Русской и съ Русскаго на Французскій.⁴ Помнить, что нужно принудить [себя], главное, сначала, когда⁵ находишься въ обществѣ, въ которомъ затрудняешься. — На балѣ приглашать танцовать дамъ самыхъ важныхъ. — Ежели сконфузился, то не теряться, а продолжать. Быть сколь можно холоднѣе и никакого впечатлѣнія не выказывать.

Занятія на нынѣшній день. 11. Сидѣть дома, читать, вечеромъ написать правила для общества и конспектъ повѣсти. Занятія на 8 Декабря. Съ утра читать, потомъ до обѣда дневникъ и росписаніе на воскресенье дѣлъ и визитовъ. Послѣ обѣда читать и баня, вечеромъ, ежели не устану очень, повѣсть. — Утромъ, тотчасъ послѣ кофе, письма въ контору, тетущкѣ и Перфильеву].

[13 декабря.] 12 Декабря, хотя я и не выписалъ въ днев-

¹ В подлинникѣ ошибочно въ стоит вне скобки.

² Зачеркнуто: наибольшій

³ Переправлено изъ: 100

⁴ Зачеркнуто: Принуждать себя въ особенности!

⁵ Зачеркнуто: нахо

никъ, провелъ я хорошо, т.-е. не въ праздности. Поѣздилъ къ властямъ и въ клубы, вслѣдствіе чего убѣдился: первое, что въ обществѣ съ теперешнимъ направлениемъ я успѣю; а что играть, кажется, вовсе перестану. — Кажется, что страсти у меня къ игрѣ больше нѣтъ, впрочемъ, не отвѣчаю: нужно попробовать на дѣлѣ. Случая искать не буду, но выгоднаго не пропущу. — Занятія на 13 Дек. Переговорить съ Петромъ о прошеніи на Высоч[айшее] имя и о томъ, могу ли я перейти служить въ Москву? Писать письма тетускѣ и Перфи[льевымъ], ехать къ К[нязю] С[ергѣю] Д[митріевичу] и къ Крю-¹⁰кову, читать, сдѣлать покупки (камелии) и книги о музыкѣ, обѣдать, читать и заняться соч[иненіемъ] музыки или повѣсти.

[14 декабря]. Недоволенъ я собой за вчерашній день; первое, за то, что слушалъ всѣ ругательства Графини на Васиньку, котораго я люблю, и второе — что отъ глупой деликатности¹ вечеръ вчера пропалъ у меня тунью. — Нужно нынче вѣлѣть написать прошеніе, съѣздить къ Вас[инькѣ], обѣдать у Горчакова и вечеромъ сдѣлать что нибудь изъ начатаго; а главное, написать письма.

15 Декабря. Недоволенъ очень я вчерашнимъ днемъ. Первое, ²⁰ что ничего не сдѣлалъ касательно опекунскаго Совѣта; второе, что ничего не писалъ, и третье — началъ ослабѣвать въ убѣжденіяхъ и сталъ поддаваться вліянію людей. — Встать очень рано, съ утра почитать, потомъ заняться дневникомъ, писаньемъ и письмами, въ 12 часовъ ѣхать въ Совѣтъ, къ Евреинову, къ Крюкову, къ Аникѣ[евой] и къ Львову; обѣдать дома и писать еще; потомъ въ Театръ и опять заниматься дома. —

Правила для О[бщества]. Не перемѣнять названія, а всегда называть однимъ и тѣмъ же манеромъ. —

Ни малѣйшей непріятности или колкости не пропускать ни-³⁰ кому, не отплативши вдвое.

16 Декабря. Исполнилъ все, исключая писанья. — Всегда вста[ва]тъ рано. Съ утра писать письма и повѣсть, съѣздить на Калымажный дворъ и въ баню, послать въ совѣтъ и ко Львову, обѣдать дома и вечеромъ у Князя Анд[рея] Ив[ановича] играть и волочиться за княги[ней]. Купить сукна и ноть послѣ² обѣда.

¹ Зачеркнуто: не умѣлъ

² Зачеркнуто: передъ



17 Декабря¹ встать рано и заняться письмомъ Дьякову и повѣстью, въ 10 часовъ ѣхать къ обѣднѣ въ Зачат[ьевскій] монаст[ырѣ] и къ Ан[нѣ]² Петр[овнѣ], къ Яковлевой. Оттуда заѣх[ать] къ Колошину, послать за нотами, приготовить письмо въ контору, обѣдать дома, заняться музыкой и правилами, вечеромъ къ дѣвкамъ и въ клубъ. 18-го быть въ Совѣтѣ, у Львова, у Евреинова, у К[нязя] А[ндрея] И[вановича] и просить о мѣстѣ. — *Правила общія.* Ложиться, когда ничего нужное не задерживаетъ, въ 12 часовъ и вставать въ 8, каждый день 4 часа заниматься музыкой серьезно. —

18 Декабря. Встать въ 9^{1/2}, до 10^{1/2} читать, до 12 писать и принять Волконс[каго], 12 до 2 шляться, писать и писать до вечера. Обѣдать дома. —

19 Декабря исполнилъ то, что назначено 18

20 Декабря въ 10 къ Волкон[скому], въ 11-ть до 2 письма и повѣсть.² До 3^{1/4} муз[ыка], до 9-ти у Дьяковыхъ, дома писать о музыкѣ. Вотъ уже 11 часовъ вечера, и я ничего не писалъ и недоволенъ собою за то, что конфузился у Дьяковыхъ. —

21 Декабря съ 8 до 10 писать, съ 10 до — 2 достать денегъ и 20 фиктовать. Съ 2 до 6 обѣдать гдѣ нибудь, съ 6 до ночи дома писать и никого не принимать. У Львова узнать о службѣ Сережи. Къ Гр[афинѣ] Авд[отѣ] Максим[овнѣ]. — —

Не читать романовъ. —

22 Декабря до 12 писать о музыкѣ и анализировать, съѣздить къ Графинѣ и обѣдать; ежели не получу денегъ, написать Либину и Петру Евстратову. Писать 1-е письмо. —

24 Декабря встать въ 12, писать письма въ контору. Вѣлѣть прислать расчетъ. — Обѣдать дома съ Лаптевымъ, до обѣда съѣз[дить] къ мощамъ, вечеромъ учить Генералъ басъ и сонату, 30 ежели въ духѣ, писать 1-е письмо. *Правила.* Въ карты играть только въ крайнихъ случаяхъ. — Какъ можно меньше про себя рассказывать. Говорить громко и отчетливо. — *Правила.* Каждый день дѣлать моціонъ. — Сообразно закону религіи, женщинъ не имѣть. —

25 Декабря. — Къ Князю С[ергѣю] Д[митріевичу], къ Яко-

¹ Зачеркнуто: утромъ

² Зачеркнуто: Въ 3

влевой, къ Закрев[скимъ], къ К[нязю] А[ндрею] И[вановичу], къ Графинѣ, къ Перфильевой, къ Волконскому и къ Дьяк[овымъ]. Послать карточки Горчак[ову], Львову, Озерову, Колошину, Волконскому. —

26 плохо провелъ, былъ у Цыганъ.

27 Декабря. Встать въ 9, до 12 на Калымажный дворъ, къ Чортову и къ А[ниѣ] Петр[овнѣ]. Дома и, ежели будутъ деньги, звать обѣдать 2 Волк[онскихъ], Озерова и Салогуба. Къ Цыганамъ. До обѣда, послѣ приготовл[еній], къ Готье и къ Чулкову. —

28 декабря. Очень собою недоволенъ; главное-же потому, 10 что былъ не здоровъ;¹ нынче-же послѣд[овать] слѣд[ующему] правилу: *ежели боленъ, то можно* не исполнить предположен[наго], но и другого не дѣлать. Съѣздить къ Горчаковымъ, перече[сть] дневникъ и исполнить неисполненное. Въ Нескучной ѣхать и волочиться за Княг[иней]. Къ вечеру съ Ник[олаемъ] Горчак[овымъ] ѣхать къ Цыг[анамъ] и укладываться. —

29. Живу совершенно скотски; хотя и не совсѣмъ безпутно, занятія свои почти всѣ оставилъ и духомъ очень упалъ. — Встать рано, до 2 часовъ никого не принимать и не выѣзжать; въ 2 ѣхать къ Чулкову, къ Дьяковымъ и обѣдать, къ Князю, 20 просить о мѣстѣ.² Обдумывать на просторѣ о будущихъ дѣйствіяхъ во всякомъ новомъ мѣстѣ. — Утромъ писать повѣсть, читать и играть, или писать о музыкѣ, вечеромъ правила или Цыгане.

30 Декабря. *Правило. Искать положеній тр[удныхъ]*. Встать рано. Укладываться, все приготовить, вписать въ дневникъ свое пребываніе въ Моск[вѣ], просить Колошина узнать о мѣстѣ и въ 3 часа ѣхать. —

[31? декабря. *Покровское.*] 31 Декабря былъ въ дорогѣ — видѣлся съ Щербатовымъ и рѣшилъ взять станцію, былъ у 30 Почтм[ейстера], но не довольно основательно переговорилъ съ Щербатов[ымъ].

¹ Зачеркнуто: зав

² Зачеркнуто: *Правило [курсив Толстого.]*

[1851 г.]

[1851 г. 1 января. Я. П.]. 1 Января 1851 былъ въ Покровскомъ, видѣлся съ Николинкой, онъ не перемѣнился, я же очень много и могъ имѣть на него вліяніе, ежели бы онъ не былъ столько страненъ; онъ или ничего не замѣчаетъ и не любитъ меня, или старается дѣлать, какъ будто онъ не замѣчаетъ и не любитъ. —

2-е Января. Крестины пробыть съ своими, ѣхать къ Дьяко-
[вымъ] и въ ночь ¹ въ Тулу. Заключить тамъ съ Щербатовымъ условіе, воротится въ ночь 3-го въ Ясную, пробыть до вечера,
¹⁰ и 4-го въ ночь ѣхать въ Москву. Въ Тулѣ оставить довѣренность и прошеніе, быть у Предсѣда[теля].

12 Января. Москва. Встать въ 8, ѣхать къ Иверской, перечестъ все касательно станціи, передумать, записать и ѣхать къ Татищеву.

13 Января. Станцію сдалъ — характеръ не выдержалъ. — Обозъ пришелъ. Николая отпустилъ. Велъ себя дурно. —

Правило — дѣлать копіи со всѣхъ писемъ и имѣть ихъ у себя въ порядкѣ. —

14 Января. Угрызенія совѣсти, денегъ почти нѣтъ, къ С[ер-
²⁰гѣю] Д[митріевичу] Горчакову, къ Колошинымъ.

17 Января. 1851. — Съ 14-го велъ я себя неудовлетворитель-
но. — Къ Столыпинымъ на балъ не поѣхалъ; денегъ взаимы далъ и поэтому сажу безъ гроша; а все отъ того, что ослабѣлъ характеромъ. — *Правило.* Менѣе какъ по 25 к. сер. въ гра-
лаши не играть. — Денегъ у меня вовсе нѣтъ; за многія же векс[еля] срокъ уже прошелъ платить; тоже начинаю я замѣчать, что ни въ какомъ отношеніи пребываніе мое въ Москвѣ не приноситъ мнѣ пользы, а проживаю я далеко свыше моихъ

¹ Зачеркнуто: домо

доходовъ. *Правило. Называть вещи по имени. Съ людьми, которыя о денежных дѣлахъ говорятъ поверхностно, скрывать положенія своихъ дѣлъ и, напротивъ, стараться останавливать ихъ и наводить на этотъ предметъ.* — Чтобы поправить свои дѣла, изъ трехъ представившихся мнѣ средствъ я почти всё упустилъ, имянно: 1) *Попастъ въ кругъ игроковъ и, при деньгахъ, играть.* 2) *Попастъ въ высокой свѣтъ и, при извѣстныхъ условіяхъ, жениться.* 3) *Найти мѣсто выгодное для службы.* Теперь представляется еще 4-е средство, имянно — занять денегъ у Кирѣвскаго. — Ни одно изъ всѣхъ 4-хъ вѣщей не противорѣчитъ одно другому, и нужно дѣйствовать.¹ — Написать въ деревню, чтобы выслали скорѣе 150 р. сер.,² ѣхать къ Озерову и предложить лошадь, вѣлѣтъ напечатать въ газетахъ еще. Съѣздить къ Графинѣ и выждать, узнать о приглашеніяхъ на балъ Закревскихъ, заказать новый фракъ. — *Передъ баломъ много думать и писать.* — Ѣхать къ К[нязю] С[ергѣю] Д[митріевичу] и поговорить о мѣстѣ, къ К[нязю] А[ндрею] И[вановичу] и просить о мѣстѣ. — *Заложить часы.*

Узнать у Евреинова, гдѣ живетъ Кирѣвск[ій], и ѣхать къ нему. Въ 1½ къ Евр[еинову], а оттуда, какого рода ни былъ²⁰ бы отвѣтъ, ѣхать къ Н[иколаю] В[асильевичу]. —

18. Вель себя ни хорошо, ни дурно. Мало упругости. — На 19 — мѣс[то]. Занятія: быть въ манежѣ, у Чертовой, у Горчак[овыхъ], у К[нязя] Н[иколая] М[ихайловича]. Къ вечеру банкъ. Писать исторію м[оего] д[ѣтства].

25 *Генваря.* Влюбился или вообразилъ себѣ, что влюбился, былъ на вечеринкѣ и сбился съ толку. Купилъ лошадь, которой вовсе не нужно. *Правила. — Не предлагать никакой цѣны за вещь не нужную. Какъ входилъ на балъ, тотчасъ звать танцовать и сдѣлать туръ вальса или польки.* — Нынче вечеромъ³⁰ обдумать средства поправить дѣла. — Быть дома. —

28 *Февраля.* Много пропустилъ я времени. Сначала завлекся удовольствіями свѣтскими, потомъ опять стало въ душѣ пусто; и отъ занятій отсталъ, т. е. отъ занятій, имѣющихъ предметомъ свою собственную личность. — Мучало меня долго то, что нѣтъ у меня ни одной задушевной мысли или чувства, которое бы

¹ *Зачеркнуто:* Завтра ѣхать въ клубъ. —

² *Зачеркнуто:* хлопс

обуславливало все направлѣніе жизни — все *такъ*, какъ придется; теперь-же кажется мнѣ, напелъ я зад[ушевную] идею и постоянную цѣль, это — развитіе воли, цѣль, къ которой я давно ужъ стремлюсь; но которую я только теперь созналъ не просто какъ идею, но какъ идею, сроднившуюся съ моей душой. —

Программа завтрашняго дня. Встать въ 9 часовъ. — Заниматься Энциклопедіей и написать конспектъ. Идти на похороны, потомъ на гимнастику, обѣдать, и съ 6 до 12 заниматься ¹⁰ одному или съ Колошинымъ. *Не курить.* — *Помнить, что исполненіе предположеннаго составляетъ все счастье моей жизни, и наоборотъ.* —

1-е Марта. Пр[авило]: *Дѣйствовать въ затруднительныхъ случаяхъ всегда по первому впечатл[енію].* Встать въ 8^{1/2}, заниматься до 12.¹ Отъ 12² до 1 мызыка, отъ 1—до 2³ занятія, отъ 2^{1/2} до 6 отдыхъ. — *Не искать знакомыхъ, вечеръ дома, занятія.* —

2-е Марта. Немного сталъ я ослабѣвать, отъ того, главное, что мнѣ начинало казаться, что сколько я надъ собой не работаю, ничего изъ меня не выдетъ. — Этаже мысль пришла ²⁰ мнѣ потому, что я исключительно занимался напряженіемъ воли, не заботясь о формѣ, въ которой она проявлялась. — Постараюсь исправить эту ошибку. — Теперь я хочу приготовиться къ кандидатскому экзамену; слѣдовательно, вотъ форма, въ которой должна проявиться воля; но ⁴ недостаточно взять тетрадь и читать, нужно приготовить себя для этаго, нужно заниматься систематически; нужно достать себѣ ⁵ Вопросы по всѣмъ предметамъ и по нимъ составить конспекты. — Нужно приискать студента, который бы могъ ⁶ давать наставленія и толкованія. — Завтра утромъ читать Энциклопедію сначала ³⁰ съ справками по Неволину,⁷ отъ 8 час[овъ] до 12-ти; въ 12-ть идти и отискать студента; въ 2 въ гимнастику; отъ 6-ти до ночи ⁸ заниматься Энцик[лопедіей] или ч[ѣмъ] др[угимъ], и часъ для

¹ *Переправлено из:* 11

² *Переправлено из:* 11

³ *Переправлено из:* 3

⁴ *Зачеркнуто:* мало того, чтобы что

⁵ *Зачеркнуто:* бишеты

⁶ *Переправлено из:* помогать

⁷ *Зачеркнуто:* и отыскать студента до 8 [*переправлено из:* 6] ча[совъ]

⁸ *Зачеркнуто:* вечера

музыки. — *Правило.* Помнить при всякомъ дѣлѣ, что первое и единственное условіе, отъ котораго зависитъ успѣхъ, есть терпѣніе, и что болѣе всего мѣшаетъ всякому дѣлу и что особенно мнѣ много повредило — есть торопливость. —

3-е Марта.¹ Съ 8 до ² 1½ Энциклопедія, съ 1½ до 4³ манежъ, обѣдать у К[нязя] А[ндрея] И[вановича]. Вечеромъ заниматься.

[7 марта.] 3, 4, 5, 6 — не писалъ дневника.

7-го Марта.⁴ Нахожу для дневника, кромѣ опредѣленія будущихъ дѣйствій, полезную цѣль — отчетъ каждаго дня, съ точки зрѣнія тѣхъ слабостей, отъ которыхъ хочешь исправиться. — *Нынче.* Утромъ долго не вставалъ, ужимался, какъ-то себя обманывалъ. — Читалъ романы, когда было другое дѣло; говорилъ себѣ: надо же выпить кофею, какъ будто нельзя ничѣмъ занима[ться], пока пьешь кофей. — Съ Колошинимъ не называю вѣщи по имени, хотя мы оба чувствуемъ, что приготовленіе къ экзамену есть пуфъ, я ему этаго ясно не высказалъ. — Пуаре принялъ слишкомъ фамиліарно и далъ надъ собою вліяніе: незнакомству, присутствію К[олошина] и grand-seigneurству⁵ неумѣстному. — Гимнастику дѣлалъ торопясь. — Къ Горчаковымъ не достучался отъ fausse honte.⁶ — У Колошиныхъ скверно вышелъ изъ гостиной, слишкомъ торопился и хотѣлъ сказать что нибудь очень любезное — не вышло. Въ Манежѣ поддался mauvaise humeur,⁷ и по случаю барыни забылъ о дѣлѣ. У Бегичева хотѣлъ себя выказать и, къ стыду, хотѣлъ подражать Горчакову. *Fausse honte.* — Ухтом[скому] не напомнилъ о деньгахъ. — Дома бросался отъ рояли къ книгѣ, и отъ книги къ трубкѣ и ѣдѣ. — О мужикахъ не обдумалъ. — Не помню, лгаль-ли? Должно-быть. — Къ Перфил[ьевымъ] и Пан[ину] не поѣхалъ отъ необдуманности. — Все ошибки нынѣшняго дня можно отнести къ слѣд[ующимъ] наклон[ностямъ].

¹ Подчеркнуто два раза.

² Зачеркнуто: 12

³ Зачеркнуто: музыка

⁴ Подчеркнуто два раза.

⁵ [великосветской важности]

⁶ [ложного стыда.]

⁷ [дурному расположению духа,]

1) *Неръшит[ельность]*, недостат[окъ] Энергіи. 2) *Обманъ* самого себя, т. е. предчувствуя въ вѣщи дурное, не обдумываешь ее. — 3) *Торопливость*. 4) *Fausse honte*, т. е. боязнь сдѣлать что либо неприличное, происходящая отъ односторонняго взгляда на вѣщи. — 5) *Дурное расположеніе духа*, происходящее большей частью 1) от торопливости, 2) отъ поверхностнаго взгляда на вѣщи. 6) *Сбивчивость*, т. е. склонность забывать близкія и полезныя дѣла для того, чтобъ казаться чѣмъ либо. — 7) *Подражаніе*. 8) *Непостоянство*. 9) *Необдуманность*. —

10 Занятія на завтра: — Съ 8 до 9 письма тетушкѣ, Николинкѣ о прода[жѣ], Загряжскому, въ контору о деньгахъ и раздѣлѣ.¹ Съ 9 до 10 Гимнастика, съ 10 до 11 музыка — Гаммы, — вальсъ и adagio. — Съ 11 до 1 Пуаре. — Съ 1 до 2^{1/2} въ коннозав[одство], къ Волконскому, къ Львову и Горчакову.² Гимнастика, обѣдъ, романъ, гости и дневникъ. —

8-го Марта.³ Опять долго не очнулся, однако, преодолѣлъ. — Николинкѣ написалъ письмо (*необдум[анно] и торопливо*). — Въ Контору — тою же, мною принятою глупою формою (*обманъ себя*). Гимнастику дѣлалъ неосновательно, т. е. слишкомъ мало соображаясь съ своими силами, эту слабость я вообще назыву: *заносчивость*, отступление отъ дѣйствительности. — Смотрѣлся часто въ зеркало. Это глупое, физическое себялюбіе, изъ котораго кромѣ дурнаго и смешнаго ничего выдти не можетъ. Съ Пуаре опять конфузился (*обманъ себя*). На коннозаводствѣ дѣйствовалъ слабо [?], первый поклон[ился] Голицыну⁴ и прошелъ не прямо, куда нужно. — *Разсѣянность*. — На гимнастикѣ хвалился (самохвальство). Хотѣлъ Кобылину дать о себѣ настоящее мнѣніе (мелочное тщеславіе). Много слишкомъ ѣлъ за обѣдомъ (обжорство). Поѣхалъ къ Волконскому, не кончивъ дѣла (недостатокъ послѣдовательности). Наѣлся сладостей, засидѣлся. — Лгалъ. — *Занятія на 9-е*. Съ 8 — 10 счетъ долларамъ. Письма: тетушкѣ и Ферзену. 10 до 11 — гимнастика. Музыка съ 11 до 12-ти. Съ 12 до 3 къ Панину, Перфильевымъ, Бееръ, Аникѣева, Бегичевъ и дѣлецъ [?]. О деньгахъ. —

¹ Зачеркнуто: Машѣ

² Зачеркнуто: вечеромъ — обѣдъ до

³ Подчеркнуто два раза.

⁴ Зачеркнуто: глу

Обѣдать у Горчак[овыхъ], о мѣстѣ.—Дома читать и писать, что въ голову придетъ, конспе[ктъ] читаннаго или даже выписывать.—Составить журналъ для слабостей. (Франклин[овскій]).

9 Марта.¹ Долго не вставалъ — (недостат[окъ] Энергiи). Иславину письмо (невним[ательность]). Выѣхалъ въ скверныхъ перчаткахъ и безъ шубы (необдуманность и торопливость). Панину рассказывалъ про свою постройку (желанiе выкавать). У Оливье и Бееръ — (нерѣшительность и трусость). — У Горчаковыхъ — (ложный стыдъ и желанiе выказать). Поѣхалъ къ Кирѣевской (неосновательность) такъ (трусость). *Занятiя на 10*. Встать въ 8. Отъ 8 до 9 письма, отъ 9 до 11 музыка, 11 — до 1 фехтованье. 1 — до 2¹/₂ Аникѣвы и гулять, гимнастика обѣдать къ Львову. — Вечеръ читать и дневникъ. —

10-е Марта. Долго не вставалъ. — Съ Озеровымъ говорилъ дурно и навязывалъ лоша[дь]. *Низос[тъ]*. *Пуаре*. Обманъ и торопливость. Бегичеву солгалъ, что знаю Сибирскихъ Горчаковыхъ. Шубы не вялъ, *торопливость и неоснов[ательность]*. Въ совѣтъ *трусость*. Въ гимнастикѣ *тщеславiе*. У Львова *самонадѣянность и афектацiя*. Выписокъ не дѣлалъ, *лѣнь*. Журналъ пишу торопливо и неотчетливо. — *Занятiя на 11-е 20* М[арта]. Распоряженiя касат[ельно] фуфайки и лоша[дей], дневникъ, Франклиновской журналъ и писа[тъ] до 10, съ 10 до 11 Гимнасти[ка], съ 11 до 12 музыка. — Гулять и обѣдать до 6. Съ 6 выписки и читать. — —

11 Марта.—Писалъ письмо хорошо, немного торопливо, гимнастику дѣлалъ торопливо. — У Исленьева мало *dignité*² и въ манежѣ тоже (разсѣянность). — Обѣдать ждалъ, *трусость*. Съ Бегичевымъ откровенень, *хотѣлъ выказать*. Съ Михалковымъ трусость, желанiе выказать и неисполненiе правилъ. — [Занятiя на] 12. Съ 10 до 11 распоряженiя касат[ельно] лошадей³ и Пуаре. Съ 11 до 3 Концертъ. Волконск[iй]. Обѣдъ. — Вечеромъ выписки и читать. — Концертъ и читать, рано ложиться спать.

12 Марта. Скверно, скверно и скверно, весь день провель,

¹ Подчеркнуто два раза.

² [достоинства].

³ Зачеркнуто: 11 до 3 концертъ

⁴ Переправлено иа: 12

завтра объясню; все отъ того, что вчера легъ въ 3 часа и заш[елъ] Зубковъ. *Занятія.* Съ 8 до 9¹ дневникъ,² съ 9 до 10 Гимнастика, съ 10 до 12 читать и выписки. — Съ 12 до 2 Бееръ, Муромцовъ и Дьяковы. Съ 2 до 4 Гимн[астика] — обѣдъ, съ 6 до 10 читать и писать. — Или Зубковъ. —

Вчера. — Былъ цѣлый день не свой 1) отъ того что не выспался, 2) желудокъ разстроилъ. — Когда дойду я до того, чтобы сознавать свои силы, т. е. впередъ знать, что я перенесу и что нѣтъ. *Правило.* *Когда что нибудь захочется, какъ физически,* ¹⁰ *такъ и морально, то обдумать, представляетъ ли исполненіе онаго болѣе трудностей, чѣмъ выгоды; ежели нѣтъ, то можно приводить въ дѣйствіе.* — —

Всталъ, фехтоваль, распорядился, попалъ къ Бееръ, не поговорилъ о дѣлѣ, *трусость*, поторопился, не познакомился съ Булгак[овымъ], *тр[усость]*, уѣхалъ отъ Б[ееръ] безъ цѣли, *ожидая чего то особеннаго*, и сталъ играть, *слишкомъ надѣясь на себя.* — У Волкон[скаго] спалъ, ³ *слабость.* Домой поѣх[алъ] безъ шубы, *необдуманность.* Изъ концерта къ *Шевалье.* Ож[идалъ] ч[его] т[о] особеннаго. Въ кон[цертѣ] не подошелъ къ ²⁰ Пер[фильевой], когда хотѣлось. — Способность весьма важная въ жизни есть способность быстро переносить свое вниманіе съ одного предмета на другой; въ особен[ности] же я замѣтилъ это послѣ сильнаго ощущенія радости или горя. — *Правило* — *Какъ только обстоятельство, которое тебя занимало, не требуетъ твоей дѣятельности, старайся устремить все твое вниманіе на другой предметъ или занятіе.*

³⁰ 13 Марта. Утромъ забылъ написать Зуб[кову] и лѣнился дѣлать выписки. *Лень.* Приѣхалъ Ждановъ, и я поѣхалъ къ Исленьеву, когда были другія дѣла. *Трусость и разсѣянность.* —

На гимнастикѣ боролся съ Билъе, *мало гордости, fierté.* Заѣхалъ въ лавочку, *обжорство.* Дома лѣнился выпис[ывать]: Съ Иславинымъ *хотѣлъ себя выказать*, тоже и у Бееръ, и притомъ *трусость.* — Занятія на 14. Съ 8 до 9 распоряд[енія], читать и выписки, съ 9 до [10] гимнастика, с 10 до

¹ Переправлено из: 10

² Зачеркнуто: и письмо къ Бееръ *

³ Зачеркнуто: неприл

11 Пуаре, съ 11 до 12 писать. — — — — — Съ 12 до 3 къ Муромцов[у], Дьяков[ымъ] и коннозаводство. — Съ 3 до 5¹ обѣдъ. — Съ 5 до вечера читать и писать. Зубковъ или концертъ. Читать о фехтованіи. —

14. Всталъ лѣнливо, *лѣнь*, выписки *лѣнь* писать — *разсѣянность*, читать *лѣнь*;² Колошину и Дьяковымъ солгалъ, *ложь*. У Львова — говорилъ много, но не называя вѣщей по имени, *обманъ себя*. [Занятія на] 15. Съ 8 до 9³ читать и писать, съ 9 до 10 гимнастика и распоряженія, съ 11 до⁴ 1 продажа лошадей, гулять и гимнастика, обѣдъ, читать и писать до вечера и 10 Зубковъ. *Баня*.

15 *Марта*. — Всталъ, лѣнливо — *лѣнь*. Не писалъ, *лѣнь*. Не обдуманно привелъ Колошина на торгъ лошади — на аукціонѣ, струсилъ, *трусость*. Гимнастика — удовлетворителенъ. — Обѣдалъ, *обжорство*. — Дома ничего не дѣлалъ, *лѣнь*. Съ Костинькой говорилъ слишкомъ отвлеченно и *мало твердо[сти]*, какъ моральной, такъ и⁵ [1 *неразобр.*]. Завтра — съ 8 до 9 читать и писать, съ 9 до 10 — гимнастика, съ 10 до 11 — записку Зубкову, письмо Андрею, къ Волконскому. — Съ 11 до 1 къ Бееръ и Исленьеву, съ 1 — до 2 Горчаковы, съ 2²⁰ до 4 верхомъ. — Вечеромъ писать. Засидѣлся до 1-го часа. —

16 *М*. Всталъ *лѣнливо*, *лѣнь*, не писалъ, частью отъ того, что нечего, частью отъ того, что *лѣнь*, *необдуманность*. У Бееръ *трусость*. — *Разсѣянность*. У Мореля *трусость*, *необдуманность* и *обжорство*. Вечеромъ *мало твердости*. Завтрашній день послѣдній разъ позволяю себѣ играть. Утромъ съ Куликовскимъ, вечеромъ съ Зубковымъ. Занятія на 17. Встать въ 9^{1/2}. До 11 фехтованіе, съ 11 до 12 перечестъ правила игры, на вечеръ звать Бегичева, Ухтом[скаго] и Талызина. Съ 12⁶ до 2⁷ или игра и — дѣла съ Бееръ и Исленьевымъ или читать, ³⁰ гимнастика, обѣдать у Горчакова, вечеромъ писать правила игры и жпв[ни] и замѣчанія. Позже, до 12 игра. —

¹ Переправлено из: 4

² Зачеркнуто: лож

³ Зачеркнуто: гимнастика

⁴ Зачеркнуто: 12

⁵ Зачеркнуто: моральн

⁶ Переправлено из: 11

⁷ Переправлено из: 1

[17 марта]. Лѣнь, разсѣянность, мало твердости, недостатокъ характера, страсть къ игрѣ. [Занятія на] 18. Съ $\frac{1}{2}$ 12 до 1 распоряженія П[етру] Ев[стратову]. Съ 1 до 2 Озеровъ, Бееръ, Исленьевъ, Морель, Волконскій. Съ 2 до 4 верхомъ и Куликов[скій]. Обѣдать даромъ. Вечеромъ гимнастика, читать и писать до 8. Съ 8 до 12 играть. —

[18 марта.] [Занятія на] 19. Съ 9 до 11 гимнаст[ика] и фехтованіе. Съ 11 до 3¹ спать. Съ 3 до 5 гулять пѣшкомъ и верхомъ. Съ 5 до 7 обѣдъ и отдыхъ. Съ 7 до 11 писать дневникъ.

¹⁰ [19 марта.] Оба дни лѣнился. Апатичность и тщеславное направленіе. — [Занятія на] 20. Съ 8 до 9 читать. Съ 9 до 10 гимнастика. Съ 10 до 11 Исленьевъ. Съ 11 до 1² гулять и Салогубъ. — Съ 1 до 2 верх[омъ]. Съ 2 до 3 гимнастика. Обѣдать дома. Вечеромъ читать и писать. —

20. Поздно всталъ. У Исленьева не достучался и сошелъ внизъ, мало *fierté*.³ У Салогуба не былъ; хотя было и не нужно, но нужно б[ыло] исполнить назначенное. — Зашелъ къ Кулик[овскому] и Хотяин[цеву] безъ всякой цѣли, желая играть. Ожид[аніе] ч[его] ниб[удь] и страсть къ игрѣ. Лѣнился написать письма. Вечеромъ не писалъ, лѣнь. Занятія на 21. Съ 8 до 10⁴ перечитывать Ламартина, свое писаніе и писать. Съ 10 до 11 фехтованіе. Съ 11 до 2 къ Бееръ и въ канцелярію Полицеймейстера, къ Озерову и Беклемишеву. Съ 2 до 4 верхомъ ѣздить. Съ 4 до 6 обѣдать. Вечеръ читать и писать. — Двѣ главныя страсти, к[оторыя] я въ себѣ замѣтилъ, это страсть къ игрѣ и тщеславіе, которое тѣмъ болѣе опасно, что принимаетъ безчисленное множество различныхъ формъ, какъ то: желаніе выказать, необдуманность, разсѣянность и т. д. — Вечеромъ перечешть дневникъ со дня приѣзда въ Москву, сдѣлать общія замѣчанія и повѣрить денежныя издержки и долги въ Москвѣ. —

Приѣхалъ я въ Москву съ тремя цѣлями. 1) Играть. — 2) Жениться. 3) Получить мѣсто. — Первое скверно и низко, и я, слава Богу, осмотрѣвъ положеніе своихъ дѣлъ и отрешившись

¹ Переправлено из: 1

² Зачеркнуто: верхомъ съ

³ [гордости.]

⁴ Переправлено из: 9

отъ предразсудковъ, рѣшился поправить и привести въ порядокъ дѣла продажею части имѣнія. Второе, благодаря умнымъ совѣтамъ брата Ник[олинъки], оставилъ до тѣхъ поръ, пока принудить къ тому или любовь, или разсудокъ, или даже судьба, которой нельзя во всемъ противудѣйствовать. Последнее не возможно до 2 лѣтъ службы въ Губерніи, да и не правдѣ, хотя и¹ хочется,² но хочется много другихъ вѣщей несовмѣстныхъ; поэтому погожу, чтобы сама судьба поставила въ такое положеніе.

Много слабостей имѣлъ я въ это время. Главное, мало обращалъ вниманія на правила нравственныя, завлекаясь правилами, нужными для успѣха]. Потомъ, имѣлъ слишкомъ тѣсный взглядъ на вѣщи; нап[римѣръ], давалъ себѣ много правилъ, которыя всѣ можно б[ыло] привести къ одному — не имѣть тщеславія. Забывая, что условіемъ, необходимымъ для успѣха, есть увѣренность въ себѣ, преврѣніе къ мелочамъ, кот[орое] не можетъ иначе произойти, какъ отъ моральной³ возвышенности. —

[21 марта] 20.⁴ Утромъ занимался писаніемъ и чтеніемъ, писалъ мало, былъ не въ духѣ и боялся поправить. — *Правило.⁵ Лучшие попробовать и испортить (вѣщь, к[оторую] можно передѣлать), чѣмъ ничего не дѣлать.* — Съ Пуаре занимался хорошо, гулялъ, былъ въ Канцеляріи, у Бееръ хотѣлъ выказ[ать], и въ манежѣ, не обѣдалъ отъ *необдуманности*. Вечеромъ лѣнился и поѣхалъ къ Волконскимъ, гдѣ велъ себя хорошо, исключая дерзости, к[оторую] сказалъ В[олконскому]. *fataler Kerl.*⁶

[Занятія на] 21.⁷ Съ 8 до 10⁸ читать и писать. Съ 10 до 11 гимнастика. Съ 11 до 1⁹ къ Беклемишеву, къ Озеро[ву], вообще о деньгахъ и въ Арбат[скую] часть и [къ] Волкову. Съ 1 до 2 счетъ издержки въ Москвѣ. Съ 2 до 4 гимнастика. Съ 4 до 6¹⁰ обѣдъ. Съ 6 до 12 занятія. —

¹ Зачеркнуто: не

² Зачеркнуто и восстановлено.

³ Переправлено из: морального. Далее зачеркнуто: ре

⁴ В подлиннике ошибка, вместо: 21.

⁵ Это слово подчеркнуто дважды

⁶ [фатальный малый.]

⁷ Так в подлиннике, вместо: 22.

⁸ Переправлено из: 9

⁹ Переправлено из: 2

Прожилъ около 1200 р. сер., проигралъ чистыми деньгами около 250 р. сер., просро[чилъ?] на срокъ 1750.¹— Со станціи получ[илъ] около 150 р. сер., а потерялъ ок[оло] 200 четвертей овса.— Итого я сдѣлалъ 3650. —

[22 марта] 21.² Занимался довольно хорошо, исключая недостатка твердости и съ желан[іемъ] выказать. — Обѣдалъ дома. О деньгахъ ничего не сдѣлалъ и не придумалъ. *Обманъ себя.* Писалъ выписки, замѣчанія и дневникъ, слишкомъ торопясь.— Хорошую можно написать книгу: — жизнь Т[атьяны] А[лександровны]. [Занятія на 23.] Встать въ 8. — Съ 8 до 10 читать и писать. Съ 10 до 11 гимнастика. Съ 11 до 2 распор[яженія] о деньгахъ, въ коннозаводство, въ совѣтъ. Верхомъ до 4. Обѣдать дома. Дневникъ и замѣчанія начать раньше. — Вечеромъ могу куда нибудь поѣхать часа на два. Необходима гимнастика для развитія всѣхъ способностей. Гимнастика памяти. — *Каждый день учить что нибудь наизусть. Англійскій языкъ.*

23. Всталъ въ 8^{1/2}. Читалъ и писалъ, не поправилъ писанья. *Обм[анъ] себя.* Гимнастику лѣнилъ. У Колошина *трусилъ*, явно говорилъ свое мнѣніе у Бееръ.³ Говорилъ о своемъ образѣ жизни, *жел[аніе] вык[азать]*. — Съ Волконск[имъ] обѣдалъ и много рассказывалъ про себя, *желаніе в[ыказать]*. Вечеромъ читалъ безъ системы, *необдуман[ность]*. Въ концертѣ не подошелъ къ Закр[евской] — *трусость*. Ухтомскому поклон[ился], *т[русость]*. Не могъ пок[лониться] Львовой, *т[русость]*. Дома засидѣлся за 12 съ Костинькой, *мало твердости.* *Правило.* Стараться формировать слогъ: 1) въ разговорѣ, 2) въ письмѣ. [Занятія на] 24. Встать въ 9. До 12 читать и писать. Съ 12 до 2 къ Озерову, Беклемишеву и Львову. Съ 2 до 4^{1/2} гимнаст[ика]. Съ 4^{1/2} до 6 обѣдъ. Съ 6 до 8 Англійскій языкъ. Съ 8 до 10 Волконск[ій]. Съ 10 до 12 писать дневникъ и правила для развитія слога. Дѣлать отчетливые переводы. —

24. Всталъ немного поздно и читалъ, го писать не успѣлъ. Приѣхалъ Пуаре, сталъ фехтовать, его не отправилъ (*лѣнь и трусость*). Пришелъ Ивановъ, съ нимъ слишкомъ долго разговаривалъ (*трусость*). Колошинъ (Сергѣй) пришелъ пить

¹ Переправлено из: 1450

² В подлиннике ошибка, вместо: 22.

³ Зачеркнуто: жел

водку, его не спровадилъ (*трусость*). У Озерова спорилъ о глупости (*привычка спорить*) и не говорилъ о томъ, что нужно, *трусость*. У Беклемишева не былъ (*слабость энергii*). На гимнастикѣ не прошелъ по переплету (*трусость*), и не сдѣлалъ одной штуки отъ того, что больно (*нѣжничество*). — У Горчакова солгалъ, *ложь*. Въ Новотроицкомъ трактирѣ (*мало fierté*). Дома не занимался Англійск[имъ] яз[ыкомъ] (*недост[атокъ] твердости*). У Волконскихъ былъ неестественъ и разсѣянъ,¹ и засидѣлся до часу (*разсѣянность, желан[ie] выказать и слабость характера*). — [Занятія на] 25. Съ 10 до 11 дневникъ ¹⁰ вчерашн[яго] дня и читать. Съ 11 до 12 гимнастика. Съ 12 до 1 Англійскій языкъ. *Беклемишевъ и Бееръ* съ 1 до 2. Съ 2 до 4 верхомъ. Съ 4² до 6 обѣдъ. Съ 6 до 8 читать.³ Съ 8 до 10 писать.⁴ — Переводить что нибудь⁵ съ иностр[аннаго] языка на Русскій для развитія памяти и слога. — Написать нынѣшній день со всѣми впечатлѣнiями и мыслями, к[оторыя] онъ породить. —

25. Всталъ поздно отъ лѣни. Дневникъ писалъ и дѣлалъ гимнастику, *торопясь*. Англійск[имъ] яз[ыкомъ] не занимался отъ лѣни. Съ Бегичевымъ и съ Иславинымъ былъ *тщесла- 20* *венъ*. У Беклемишева *струсилъ* и *мало fierté*. На тверскомъ бульварѣ *хотѣлъ выказ[ать]*. До калымажнаго двора не дошелъ пѣшкомъ, *нѣжничество*. Ѣздилъ съ *желанiемъ выказ[ать]*. Для того же заѣвжалъ къ Озерову. — Не воротился на калымажный, *необдуманность*. У Горчаковыхъ скрывалъ и не называлъ вѣщи по имени, *обманъ себя*. Къ Львову пошелъ отъ *недостатка энергii и привычки ничего не дѣлать*. Дома засидѣлся отъ *разсѣянности* и безъ вниманiя читалъ Вертера, *торопливость*. [Занятія на] 26. Встать въ 5. До 10 писать исторiю нынѣшн[яго] дня. Съ 10 до 12 фехтованiе и читать. Съ 12 до ³⁰ 1 Англійск[ий] языкъ, ежели что помѣшаетъ, то вечеромъ. Съ 1 до 3 ходить, до 4 гимнастика. Съ 4 до 6 обѣдъ — чит[ать] и писать. —

¹ Зачеркнуто: (желан

² Переправлено из: 2

³ Зачеркнуто: и писать

⁴ Зачеркнуто: Правило. Старатьея

⁵ Зачеркнуто: но для

[26 марта]. Всталъ часомъ позже назначеннаго, писалъ хорошо, фехтовалъ тоже, англійскимъ языкомъ занима[лся] *торопливо и обманывая себя*. Былъ *Зубковъ*. Мнѣ очень захотѣлось *играть*.¹ Боюсь, что не удержусь. Ходилъ пѣшкомъ съ *желаніемъ выказать*, и в манежѣ Ермол[ову] *солгалъ*. Обѣдалъ дома, гимнастику не дѣл[алъ], *лнь*. Вечеръ провелъ хорошо. [Занятія на] 27. Встать въ 5. До 11 писать. Съ 11 до 2 читать и письмо Т[атьянѣ] А[лександровнѣ] и Англійскій явыкъ. Съ 2 до 7 гимнастика и обѣдъ и отдыхъ. Съ 7 до 10

¹⁰ читать. —

27. До 11 писалъ, но *торопливо*. Беклемишева принялъ въ фуфайкѣ и [не] *называлъ*² *вѣщи по имени и трусилъ*.³ Потерялъ палку — *разсѣянность*. У Беклемишева тоже, что и у меня. На гимнастикѣ *торопливо* и безъ системы и съ *желаніемъ выказ[ать]*. У Мореля *обжорство*.⁴ Съ 8 до 11^{1/2} *лнь* и *сонливость*. [Занятія на] 28. Съ 8 до 9 писать. Съ 9 до 11 дѣла. Съ 11 до 5¹ читать. Съ 1 до 3 верхомъ ѣздить и ходить. Съ 3 до 5⁶ обѣдъ. Съ 5 до 8⁷ читать и баня. Съ 8 до 10⁸ Англійскій яв[ыкъ]. Утромъ кончить⁹ описаніе вечера и перебѣлить ²⁰ завтра. — Приходила за паспортомъ Марья. Я чувствую, что я удержался отъ... только отъ¹⁰ стыда и отъ того что у нея на лицѣ прыщи. — Поэтому отмѣти[тъ] *сладост[растіе]*.

[28 марта.] Всталъ поздно. Писалъ мало, *лнь*. У Озерова, у Беклемишева. Съ Озеровымъ въ трактирѣ и верхомъ, *нерасчетливость, мало fierté*. Обѣдалъ. Послѣ обѣда у Беклемишева, *мало характера, рѣшительности*. Читалъ у Волконскаго, *трусость, обманъ себя*. [Занятія на] 29]. Съ 5 до 10 писать. Съ 10 до 2 дѣла. Съ 2 до 4 гимнастика. Съ 4 до 6 обѣдъ. Съ 6 до 8 писать. Съ 8 до 10 Волконскій. —

³⁰ 29. *Льнился и торопился писать, въ дѣнахъ разсѣянъ, въ*

¹ Это слово подчеркнуто дважды.

² Написано неразборчиво, читается по догадке.

³ Слова: вѣщи по имени и трусилъ подчеркнуты дважды.

⁴ Зачеркнуто: просп съ

⁵ Зачеркнуто: 12 Англійс

⁶ Переправлено из: 4

⁷ Переправлено из: 9

⁸ Зачеркнуто: писать

⁹ Зачеркнуто: вечеръ

¹⁰ Зачеркнуто: того что

гимнастикѣ *нѣжничество*. Обѣдалъ, не писалъ, б[ылъ] у В[олконскаго] и у Кул[иковскаго]. Хотѣлъ *поиграть*. [Занятія на] 30.¹ Съ 5 до 11² писать и читать. Съ 11³ до 1⁴ письма, распоряженія. Съ 1 до 2½ верхомъ. Съ 2½ до 4 пѣшкомъ, обѣдъ дома и читать.

[30 марта.] Всталъ въ 7. До 10 писалъ, плохо. Въ 10 пошелъ на Похороны. Скверно стоялъ въ церкви, *тщеславіе*.⁵ До 4 на Тверскомъ бульварѣ. Не поклонился Орловой, *трусость*. Вѣдилъ верхомъ въ полѣ. Обѣдалъ и читалъ. Заснулъ рано, оттого что *обѣлся и нѣжничество*. 10

[Занятія на 31]. Всталъ⁶ въ 6. До 1 чит[ать]. Съ 1 до 4 ходить и гимнастика. Съ 4 до 6 обѣдъ. Съ 6 до 10 писать.

31. Читалъ, не писавши дневника, и поздно. До 12 считался. Съ 12 до 2 говорилъ съ Бегичевымъ слишкомъ откровенно, *тщеславно и обманывая себя*. Съ 2 до 4 гимнастика, мало *твердости и терпѣнія*. Съ 4 до 6 обѣдалъ и покупки сдѣлалъ ненужныя. Дома не писалъ, *лѣнь*. Долго не рѣшался ѣхать къ Волконскимъ. У нихъ говорилъ слабо,⁷ *трусость*. Велъ себя плохо. *Трусость, тщеславіе, необдуманность, слабость, лѣнь*.

[1 апреля.] [Занятія на] 2. Съ 8 до 10 писать на бѣлѣ. — Съ 20 10 до 12 пригот[овляться] къ отѣзду. —

[3 апреля. Я. П.]. 2. Съ 5 до 10 читалъ. Б[ылъ] у Волк[онскихъ], у Горчаков[ыхъ], ходилъ по Бульвару, *тщеславіе*. Бегичевъ далъ денегъ, я ему не сказалъ ни да, ни нѣтъ, *обманъ себя*. Дорогой велъ себя хорошо. Съ Щербатовымъ б[ылъ] *слабъ*, у Арсеньевыхъ — *вяль*. Въ дорогѣ *неопрятенъ*. — [Занятія на 4.] Съ 5 до 7 читать и писать. Съ 7 до 10 распор[яженія] съ старостой и съ Андр[еемъ] Иль[инымъ]. Съ 10 до 12 ходить или ѣхать въ Пирогово, играть на фортепіанахъ и вечеромъ читать и писать. 30

[4 апреля.] Всталъ поздно, отъ *лѣни*, ходилъ, былъ въ конторѣ. Андрея не было. На фортепіанахъ не игралъ, *лѣнь*. Не-

¹ Переправлено из: 20

² Переправлено из: 10

³ Переправлено из: 10

⁴ Переправлено из: 12

⁵ Зачеркнуто: и мало *fierté*

⁶ В подлиннике описка вместо: Встать

⁷ Зачеркнуто: нерѣшительность

рѣшителенъ б[ылъ]. Вечеромъ заснулъ, *сонливость*. [Занятія на] 5. Съ 5 до 7 заутреня. Съ 7 до 9 Андрей Ильинъ. Съ 9 до 11 читать и играть. Съ 11 до 12 гимнастика. Въ 12 въ Пир[огово]. Вечеромъ писать. —

[5 апреля. Пирогово.] Утромъ занимался хорошо, поѣхалъ на охоту и въ Пирогово, *неосновательно*. У Сережи *лгалъ, тщеславился и трусилъ*. [Занятія на] 6. Съ 5 до 10 писать. Съ 10 до 11 обѣдня. Съ 12 до 4 обѣдъ. Съ 4 до 6 чит[ать]. 6 до 10 писать. —

[6 апреля.] 6. Ничего не исполнилъ. *Лгалъ и много тщеславія, говѣлъ неосновательно и разсѣянно*. — Сбиваетъ меня очень мысль объ исторіи съ Гельке, нынче послѣ обѣда опишу ее. — Хочу писать проповѣди. —

7¹ Апрѣля. *Лѣньность и слабость*. Серезинька живетъ съ Машей. Завтра Свѣтлое Воскресеніе.

8. *Пасха*. Написалъ проповѣдь, *лѣниво, слабо и трусливо*. —

[13 апреля. Я. П.] 9, 10, 11, 12, 13.² былъ въ Ясномъ, въ Тулѣ, видѣлъ Щерб[атова], Чулк[ова], (не послалъ за Гельке), Арсень[ева]. Изъ Пирогова путешествіе. Въ Покровскомъ ²⁰ ненатураленъ и ребячился. — [Занятія на] 14. Съ 7 до 10 отправить Николая и гимнастика. Съ 10 до 12 гулять и письмо Волконскому и Костинькѣ. Съ 12 до 1 обѣдъ. Съ 1 до 6 охота — вечеромъ къ Серезѣ и писать сонъ. —

[14 апреля.] Отправлялъ Николая *неосновательно*. Гимнастику дѣлалъ *необдуманно*. Гулялъ хорошо. Кормилица жаловалась, что прошили деньги. Охотился безъ души. Вечеромъ не писалъ. Ложусь спать рано, чтобы встать пораньше и заниматься по дѣльнѣе. — [Занятія на] 15. Съ 5 до 8 писать. Съ 8 до 9 музыка и чай. Съ 9 до 11 гимнастика. Съ 11 до 1 ³⁰ вести въ нѣкоторый порядокъ дѣла передъ отъѣздомъ и не торопясь. Съ 11 до 2 обѣдъ, до 10 писать, читать и гулять. —

[15 апреля.] Всталъ поздно, въ 8-мъ часовъ,³ *лѣнь и нерѣшительность*. Дѣлалъ гимнастику хорошо. *Игралъ* на ф[орте]п[іанахъ]⁴ *торопливо* — читалъ *также*. Обѣдалъ съ тетинь-

¹ Переправлено из: 8

² Зачеркнуто: 14

³ Зачеркнуто: не писа

⁴ Зачеркнуто: не основат

кой спорилъ. *Malo fierté*. Послѣ обѣда и весь вечеръ шлялся и имѣлъ *сладограт[ныя]* воздѣленія.

16. Съ 7 до 12 читалъ и дѣлалъ гимнастику, то и другое не хорошо. Съ 12 до 1 обѣдъ. Съ 1 до 2 сонъ. Съ 2 до 7 охота. Съ 7 до 9 читалъ. Съ 9 до 10^{1/2} мужики. —

17. Ничего не писалъ — лѣнь одолѣла!! — Нынче хочу начать исторію охотничіяго дня. — Долго разговаривалъ съ тетинькой. Она очень добра и очень высокой души, но¹ очень односторонняя. У нея есть одна колея, въ которой она чувствуетъ и мыслить, дальше же этой колеи ничего. — Мучаетъ меня² *сладогратіе*. Нестолько *сладогратіе*, сколько сила привычки. Я увѣренъ, что я въ другомъ мѣстѣ и не посмотрѣлъ бы на ту, которая теперь, потому что я и уже тутъ имѣлъ ея, заставляетъ меня сильно бороться съ страстью и чаще поддаваться ей. — Ничѣмъ лучше нельзя узнать, идешь ли впередъ въ чемъ бы то ни было, — какъ попробовать себя въ прежнемъ образѣ дѣйствій.³ Чтобы узнать, выросъ или нѣтъ, надо стать подъ старую мѣрку. — Послѣ 4⁴ мѣсяцовъ отсутствія, я опять въ той же рамкѣ. Въ отнош[еніи] лѣни я почти тотже. — *Сладогратіе* тоже. Умѣнье обращаться съ подданными — немного⁵ лучше. Но въ чемъ я пошелъ впередъ, это въ расположеніи духа. —

18. Не могъ удержаться,⁶ подалъ знакъ чему-то розовому, к[оторое] въ отдаленіи казалось мнѣ очень хорошимъ, и отворилъ сзади дверь. — Она⁷ пришла. Я ее видѣть не могу, противно, гадко, даже ненавижу, что отъ нее измѣняю правиламъ. — Вообще⁸ чувство, очень похожее на ненависть питаешь къ тѣмъ людямъ, к[оторымъ] не можешь показать, что не любишь, и к[оторые] имѣютъ право полагать въ васъ къ себѣ хорошее расположеніе. — Чувство долга и отвращеніе говорили⁹ противъ, похоть и совѣсть¹⁰ говорило за. Послѣдніе одолѣли. —

¹ Зачеркнуто; мало

² Зачеркнуто; тоже

³ Зачеркнуто; имя

⁴ Переправлено из: 6

⁵ Зачеркнуто; пома

⁶ Переправлено из: Я ее

⁷ Зачеркнуто; ненавидишь

⁸ Дальше незаконченое слово; протест которое Толстой повидимому повабилъ зачеркнуть.

Ужасное раскаяніе; никогда я не чувствовалъ его такъ сильно. Это шагъ впередъ.

19. Приѣхали Ник[олинъка,] Вал[ерьянъ] и Маша. — Завтра поѣду въ Тулу, рѣшусь на счетъ службы и Воротынку отдамъ за 16 т[ысячъ] асс[игнаціями]. Я сталъ религіозенъ еще болѣе въ деревнѣ.

^ [20 мая. Въ дороге из Саратова в Астрахань.] 20 Апрѣля
 ✓ я уже не писалъ дневника и до 20 Мая. Я вспомню, однако,
 10 день за день этотъ мѣсяцъ. Онъ очень интересенъ. — По-
 слѣднее время, проведенное мною въ Москвѣ, интересно тѣмъ
 направленіемъ и презрѣніемъ къ обществу и безпрестанной
 борьбой внутренней. Приѣздъ въ деревню. Тула. Щербатовъ
 казался добрымъ и милымъ. Арсеньевъ боленъ. Въ Ясной къ
 обѣдѣ. Въ Пироговѣ Маша. Сережа падаетъ морально. Го-
 вѣніе, проповѣди. — Пасха въ Ясную (въ Тулу: Исленьевъ,
 Чулковъ, Перфи[льевъ], Шулера[?], Арсеньевъ. Гартунгъ, ве-
 черомъ въ Покровское.¹ Нѣсколько дней, Валер[ьянъ], Маша.
 Въ Тулу.² назадъ. Въ Ясномъ. Въ Тулу. Ислен[ьевъ?]. Се-
 лезневъ. Москва. Костинъка. Зубковъ. Николинъка. — Пу-
 20 тешествіе. Въ Казанѣ. Шувалов[ы?] Зыбинъ, Загоскина, Ого-
 линъ, Юшковы. Въ Саратовъ. Маіоръ. Нѣмцы. Виды. Штурмъ.
 Рыбаки. Нѣмцы. —³

^ [30 мая. Старогладковская.] Пишу 30 Іюня въ 10 часовъ
 ночи въ старогладковской станицѣ. Какъ я сюда попалъ? Не-
 знаю. Зачѣмъ? Тоже. Хотѣлъ бы писать много: о ѣздѣ изъ
 ✓ Астраханѣ въ станицу, о козакахъ, о трусости Татаръ, о степи,
 но офицеры и Николинъка идутъ къ Алексѣ[еву] ужинать,
 пойду и я. Я расположенъ любить капитана; но отдаляться
 отъ другихъ. Можетъ быть скверные. —

20 2 Іюня. Хотѣлъ много писать, да то позднее время — такъ. На-
 прасно. Лучше распорядиться надо днемъ. Завтра пойду на
 охоту. Я попишу въ большую книгу и лягу спать. Обѣдать
 буду дома. —

^ (11 Іюня 1851. Кавказъ. Старый Юртъ, лагерь. Ночь). Уже

¹ Зачеркнуто. Въ до 2 [?]

² В подлиннике внутри скобок въ начале и в конце фразы стоят ко-
 еще кресты.

³ Со слов: 20 Апрѣля написано карандашом.

дней¹ пять я живу здѣсь, и одержимъ уже давно забытой мною лѣнью. Дневникъ вовсе бросилъ. Природа, на которую я больше всего надѣялся, имѣя намѣреніе ѣхать на К[авказъ], не представляетъ до сѣхъ поръ ничего завлекательн[аго]. Лихость, которая, я думалъ, развернется во мнѣ здѣсь, тоже не оказывается. — Ночь ясная, свѣжій вѣтерокъ продуваетъ палатку и колеблетъ свѣтъ нагорѣвшей свѣчи. Слышенъ отдаленной лай собакъ въ аулѣ, переключка часовыхъ. Пахнеть² засыхающими дубовыми и чинаровыми плетями, изъ котор[ыхъ] сложенъ балаганъ. Я сижу на барабанѣ въ балаганѣ, 10-к[оторый] съ каждой стороны примыкаетъ къ палаткѣ, одна закрытая, въ к[оторой] спитъ Кнорингъ (непріятный офицеръ), другая открытая, и совершенно мрачная, исключая одной полосы свѣта, падающей на конецъ постели брата. Передо мною ярко освѣщѣнная сторона бала[гана], на которой виситъ пистолетъ, шашки, кинжалъ и подштан[ники]. Тихо. Слышно — дунетъ вѣтеръ, пролетитъ букашка, покружитъ сколо огня, и³ всхлипнетъ и⁴ охнетъ около солдатъ[?].

Спать не хочется; а писать — чернилъ нѣту. До завтра. По мѣрѣ впечатлѣній дня буду писать и письма. — [Занятія на 12.] Съ 5 до 8 писать. Съ 8 до 10 купаться и рисовать. Съ 10 до 12 читать. Съ 12 до 4 отдыхъ. Съ 4 до 8 переводъ съ Англійскаго. Съ 8 до вечера писать. Продолжать дѣлать гимнастику. Счетную книгу и франклиновскую.

[12 июня.] 11 Июня. Всталъ поздно, разбудилъ меня Николинъка приходомъ съ охоты. — Я⁵ ищущу все какого-то расположенія духа, взгляда на вѣщи, образа жизни, котораго я ни найду, ни опредѣлить не умѣю. — Хотѣлось бы мнѣ больше порядка въ умственной дѣятельности, больше самой дѣятельности, больше вмѣстѣ съ тѣмъ свободы и непринужденности. Вчера я почти всю ночь не спалъ, пописавши дневникъ, я сталъ⁶ молиться Богу. — Сладость чувства, которое испыталъ я на молитвѣ: передать невозможно. Я прочелъ молитвы, ко-

¹ Зачеркнуто: съ

² Зачеркнуто: какою

³ Зачеркнуто: пото

⁴ Зачеркнуто: пискнетъ

⁵ Переправлено из: Стр

⁶ Зачеркнуто: ложиться спать:

торья обыкновенно творю: Отче, Богородицу, Троицу, Милосердія Двери, воззваніе къ Ангелу хранителю и потомъ остался еще на молитвѣ. ¹ Ежели опредѣляютъ молитву просьбою или благодарностью, то я не молился. — Я желалъ чего-то высокаго и хорошаго; но чего, я передать не могу; хотя и ясно сознавалъ, чего я желаю. — Мнѣ хотѣлось слиться съ Существомъ всеобъемлющимъ. Я просилъ Его простить преступленія мои; но нѣтъ, я не просилъ этаго, ибо я чувствовалъ, что ежели Оно дало мнѣ эту блаженную минуту, то оно про-
 40 стило меня. Я просилъ и вмѣстѣ съ тѣмъ чувствовалъ, что мнѣ нечего просить, и что я не могу и не умѣю просить. Я благодарилъ, да, но не словами, не мыслями. Я въ одномъ чувств[вѣ] соединялъ все, и мольбу, и благодарность. ² Чувство страха совершенно исчезло. — Ни одного изъ чувствъ Вѣры, надежды и любви я не могъ бы отдѣлать отъ общаго чувства. Нѣтъ, вотъ оно чувство, которое испыталъ я вчера — это любовь къ ³ Богу. — Любовь высокую, соединяющую въ себѣ все хорошее, отрицающую все дурное. —

Какъ страшно было мнѣ смотрѣть на всю мелочную — по-
 20 рочную сторону жизни. Я не могъ постигнуть, какъ она могла завлекать меня. Какъ отъ чистаго сердца просилъ я Бога принять меня въ лоно свое. ⁴ Я не чувствовалъ плоти, ⁵ я былъ одинъ духъ. ⁶ Но нѣтъ! плотская — мелочная сторона опять взяла свое, и не прошло часу, я почти сознательно ⁷ слышалъ голосъ ⁸ порока, тщеславія, пустой ⁹ стороны жизни; зналъ, откуда этотъ голосъ, зналъ, что ¹⁰ онъ погубитъ мое блаженство, боролся и поддался ему. ¹¹ Я заснулъ, ¹² мечтая о славѣ, о женщинахъ; но я не виноватъ, я не могъ. —

Вѣчное блаженство здѣсь невозможно. Страданія необхо-

¹ Зачеркнуто: желая

² Зачеркнуто: и преданность волѣ Его

³ Зачеркнуто: Творцу

⁴ Зачеркнуто: какъ сознавалъ я что

⁵ В подлиннике описка: плоти.

⁶ Слова: одинъ духъ по ошибке зачеркнуты.

⁷ Зачеркнуто: я чувствовалъ

⁸ Переправлено из: голоса

⁹ Переправлено из: пустоты

¹⁰ Зачеркнуто: вра

¹¹ Зачеркнуто: Вѣчное блаженс

¹² Зачеркнуто: дум

димы. Зачѣмъ? не знаю. И какъ я смѣю говорить: не знаю. Какъ смѣлъ я думать, что можно знать¹ пути Провидѣнія. — Оно² источникъ разума, и разумъ хочетъ постигнуть.....³ Умъ теряется въ⁴ этихъ безднахъ премудрости, а чувство боится оскорбить Его. — Благодарю Его за минуту блаженства, которая показала мнѣ⁵ ничтожность и величіе мое. Хочу молиться; но не умѣю; хочу постигнуть; но не смѣю — предаюсь въ волю Твою! Зачѣмъ писалъ я все это? Какъ плоско, вяло, даже бессмысленно выразились чувства мои; а были такъ высоки!! Утро я провелъ довольно хорошо, не-10 много лѣнился, солгалъ, но безгрѣшно. Завтра напишу письмо Загоскиной, хотя черновое. Рисовалъ не тщательно. Вечеромъ любовался облаками. Славные были при захожденіи солнца облака. — Западъ краснѣлъ, но солнце было еще на разстояніи сажени отъ горизонта. Надъ нимъ вились массивныя, сѣропунцовыя облака.⁶ Они неловко какъ то соединялись. Я поговорилъ съ кѣмъ-то и оглянулся: по горизонту тянулась сѣро-красная темная полоса, окончивавшаяся бесконечно-разнообразными фигурами: то склонявшимися одна къ другой, то расходившимися, съ свѣтло-красными концами. — — — 20

⁷ Человѣкъ сотворенъ для уединенія — уединенія не въ фактическомъ отношеніи; но въ моральномъ. — Есть нѣкоторые чувства, которыя повѣрять никому не надо. Будь они прекрасныя, возвышенныя чувства, теряешь во мнѣніи того человѣка, которому ихъ повѣряешь, или даже дашь возможность о нихъ догадываться. — Повѣряя ихъ, человѣкъ⁸ несознаетъ ихъ вполне, а только выражаетъ свои стремленія. — Незвѣстность привлекаетъ болѣе всего. — Мы живемъ теперь съ братомъ между такими людьми, съ которыми намъ нельзя не сознать взаимное превосходство надъ другими; но мы мало 30

¹ Зачеркнуто: то, что

² Переправлено из: Онъ

³ Зачеркнуто: Я дав

⁴ Зачеркнуто: бездна

⁵ Зачеркнуто: величіе Его

⁶ Поперекъ левого верхнего угла страницы, начинающейся словами: Надъ нимъ вились написано: мило.

⁷ Зачеркнуто: Мнѣ ка

⁸ Зачеркнуто: какъ будто

говоримъ между собой, какъ будто боимся, сказавъ¹ одно, дать догадаться о томъ, что мы хотимъ отъ всѣхъ скрывать. Мы слишкомъ хорошо знаемъ другъ друга. — Меня поразили 3 вѣщи: 1) разговоры офицеровъ о храбрости. Какъ заговорять о комъ нибудь. Храбръ онъ? Да, такъ. Всѣ храбры. Такого рода понятія о храбрости можно объяснить вотъ какъ: — Храбрость есть² такое состояніе души, при которомъ силы душевныя дѣйствуютъ одинаково, (при какихъ бы то ни было обстоятельствахъ. Или напряженіе дѣятельности, лишшающее
10 ¹⁰сознанія опасностей. Или есть два рода храбрости: моральная и физическая. Моральная храбрость, которая происходитъ отъ сознанія долга, и вообще отъ моральныхъ влеченій, а не³ отъ сознанія опасности. Физическая та, которая происходитъ отъ физической необходимости,⁴ не лишая сознанія опасности, и та, которая лишаетъ этаго сознанія. Примѣры: 1-ой Человѣкъ, добровольно жертвующій собой для спасенія отечества или лица. 2) Офицеръ, служащій для выгодъ. 3) Въ турецкой кампаніи бросились въ руки непріятели, чтобы только напиться, Р[усскіе] солдаты. — Здѣсь только примѣръ съ нашей стороны
20 ²⁰храбрости физической и потому всѣ.)⁵

13 *Июня.* Я продолжаю⁶ лѣниться, хотя собою доволенъ, исключая сладострастія. — Нѣсколько разъ когда при мнѣ офицеры говорили о картахъ, мнѣ хотѣлось показать имъ, что я люблю играть. Но удерживаюсь. Надѣюсь, что даже ежели меня пригласять, то я откажусь. —

37 *Июля.* Вотъ что писаль я 13-го Іюня, и все это время потерялъ оттого, что въ тотъ же день завлекся и проигралъ своихъ 200, николиньк[иныхъ] 150 и въ долгъ 500, итого
850. — Теперь удерживаюсь и живу сознательно. Бѣдилъ въ
30 ³⁰Червденную, напился, спалъ съ женщиной; все это очень дурно и сильно меня мучаетъ. Еще ни разу не проводилъ я больше 2 мѣсяцовъ хорошо — такъ, чтобы я былъ доволенъ

¹ *Переправлено из:* сказать. *Далее зачеркнуто:* лишнее

² *Зачеркнуто:* свобода духа

³ *Зачеркнуто:* тре

⁴ *Зачеркнуто:* и или та котор

⁵ *Начиная со слов:* при какихъ бы то ни было — и до конца всё *расужденіе о храбрости перечеркнуто крестом.*

⁶ *Зачеркнуто:* немно

⁷ *Переправлено из:* 1 го

собою. Вчера тоже ¹хотель. ²Хорошо, что она не дала. Мерзость! но пишу это себѣ въ наказаніе. — Былъ въ набѣгѣ. — Тоже дѣйствовалъ нехорошо: безсознательно и трусилъ Барятинскаго. Впрочемъ, я такъ слабъ, такъ пороченъ, такъ мало сдѣлалъ путнаго, что я долженъ поддаваться вліянію всякаго Б[арятинскаго]... Завтра буду писать романъ, переводить и скажу Кнор[ингу] подожд[ать] и постараюсь доста[ть] денегъ. — Въ среду поѣду въ Грозное. —

У Тришатнаго недостаточно смѣлости. Не прогналъ мѣшающихъ. — Конфузился Кампіони. — Смотрѣлся въ зеркало. — ¹⁰Безпокоился приѣмомъ доктора и Кази-Гирея. — Сейчас лежалъ я за лагеремъ. Чудная ночь! Луна только что выбиралась изъ за бугра и освѣщала двѣ маленькія, тонкія, низк[ія] тучки; за мной свистѣлъ ³ свою заунывную, непрерывную пѣснь сверчокъ; въ дали слышна лягушка, и около аула то раздается крикъ татаръ, то лай собаки; и опять все затихнетъ, и опять слышенъ одинъ только свистъ сверчка и катится легенькая, прозрачная тучка мимо дальнихъ и ближнихъ звѣздъ. —

Я думалъ: пойду, опишу я, что вижу. Но какъ написать это. Надо пойти, сѣсть за ⁴ закапанный чернилами столъ, ²⁰ взять сѣрую бумагу, чернила; пачкать пальцы ⁵ и чертить по бумагѣ буквы. Буквы составлять слова, слова ⁶ — фразы; но развѣ можно передать ⁷ чувство. Нельзя-ли какъ нибудь перелить въ другаго свой ⁸ взглядъ при видѣ природы? Описание недостаточно. Зачѣмъ такъ тѣсно связана поэзія съ прозой, счастье съ несчастіемъ? Какъ надо жить? Стараться ли соединить вдругъ поэзію съ прозой, или насладиться одною и потомъ пуститься жить на произволь другой? —

Въ Мечтѣ есть сторона, которая лучше дѣйствительности; въ дѣйствительности есть сторона, которая лучше мечты. Полное счастье было бы соединеніе того и другаго.

¹ Зачеркнуто: пытался

² Зачеркнуто одно неразобразное слово

³ Переправлено из: свисталъ

⁴ Зачеркнуто: столъ

⁵ Написано поперх: руки

⁶ Зачеркнуто: мыс

⁷ Зачеркнуто: это

⁸ Переправлено из: свое. Далее зачеркнуто: чувство

4-е июля. Я собою почти доволенъ; исключая того, что я это время какъ то пусть. Нѣтъ мыслей; ежели и есть, то онѣ мнѣ кажутся до того ничтожными, что не хочется ихъ писать. Не знаю, отчего это? Подвинулся ли я въ критическомъ отношеніи, или упалъ въ творческомъ. Завтра поѣду въ аулъ и въ Грозное. Поговорю съ братомъ о деньгахъ и рѣшу о поѣздкѣ въ Дагестанъ. Рѣшительно ничего писать ¹ не могу, хотя есть личности стоющія. — Какъ ничтожно проходятъ дни! Вотъ нынѣшній. Какъ, ни одного воспоминанія, ни одного сильнаго впечатлѣнія. Всталъ я поздно съ тѣмъ непріятнымъ чувствомъ ² при ³ пробужденіи, [которое] всегда дѣйствуетъ на меня: я дурно одѣлалъ, проспалъ. Я, когда ⁴ просыпаюсь, испытываю то, что трусливая собака передъ хозяиномъ, когда виновата. Потомъ подумалъ я о томъ, какъ свѣжи ⁵ моральныя силы человѣка при пробужденіи, и почему не могу ⁶ я удержать ихъ всегда въ такомъ положеніи. Всегда буду говорить, что сознаніе есть величайшее моральное зло, которое толь[ко] можетъ постигнуть человѣка. Больно, очень больно знать впередъ, что я черезъ часъ, хотя буду тотъ же человѣкъ, тѣ же образы будутъ въ моей памяти, но взгляды мой независимо отъ меня перемѣнятся, и вмѣстѣ съ тѣмъ сознательно. Я читалъ *Horace*. Правду сказалъ братъ, что эта личность похожа на меня. Главная ⁷ черта: благородство характера, возвышенность понятій, любовь къ славѣ, — и совершенная неспособность ко всякому труду. Неспособность эта происходитъ отъ ⁸ непривычки, а непривычка — отъ воспитанія и тщеславія. Джеджановъ звалъ меня; у него бабы. Я отказался и ушелъ, безъ желанія и безъ отвращенія, безъ чувства, однимъ словомъ. Я этимъ доволенъ. Ходилъ, зашелъ къ Пяткину. Какой-то офицеръ говорилъ, что онъ знаетъ, какія я штуки кочу показать дамамъ, и предполагалъ только, принимая въ

¹ Зачеркнуто: не хочетъ

² Зачеркнуто: которое

³ Переправлено из: я

⁴ Переправлено из: пр

⁵ Переправлено из: свѣжѣ. Дальше зачеркнуто; не то

⁶ Переправлено из: не можетъ

⁷ Первые две буквы написаны поперх; Пир

⁸ Зачеркнуто: частью

соображеніе свой малый ростъ, что, не смотря на то, что у него въ меньшихъ размѣрахъ, онъ такія же можетъ показать.

Обѣдали втроемъ, какъ и обыкновенно: я, братъ и Кнорингъ. Попробую набросать портретъ Кнор[инга]. Мнѣ кажется, что *описать* человѣка собственно нельзя; но можно описать, какъ онъ на меня подѣйствовалъ. Говорить про человѣка: онъ человѣкъ оригинальной, доброй, умной, глупой, послѣдовательный и т. д... слова, кот[орыя] не даютъ никакого понятія о человѣкѣ, а имѣютъ претензію обрисовать человѣка, тогда какъ часто только сбиваютъ съ толку. Я зналъ, что братъ жилъ 10 съ нимъ гдѣ-то, что вмѣстѣ съ нимъ приѣхалъ на Кавказъ и что былъ съ нимъ хорошъ. ¹ Я зналъ, что онъ ² дорогой велъ расходы общія; стало быть, былъ человѣкъ акуратной; и что былъ долженъ брату, стало быть, былъ человѣкъ неосновательной. — Потому что онъ былъ друженъ съ братомъ, я заключалъ, что онъ былъ человѣкъ несвѣтскій, и потому что братъ про него мало рассказывал, я заключалъ, что онъ не отличался умомъ. Разъ утромъ братъ сказалъ мнѣ: «Нынче будетъ сюда Кнорингъ, какъ я радъ его видѣть». «Посмотримъ этаго франта», подумалъ я. За палаткой я услыхалъ радостныя 20 восклицанія свиданія брата и голосъ, который отвѣчалъ на нихъ столь-же радостно: «здравствуй, морда». Это человѣкъ непорядочный, подумалъ я, и не понимающій вѣщей. Никакія отношенія не могутъ дать прелести такому нарицанію. — Братъ, по своей привычкѣ, отрекомендовалъ меня ему; я бывши уже настроенъ съ невыгодной стороны, поклонился холодно и продолжалъ читать, лежа. — Кнорингъ человѣкъ высокий, хорошо сложенной, но безъ прелести. Я признаю въ сложеніи такое же, ежели не больше выраженія, чѣмъ въ лицѣ: есть люди пріятно и непріятно сложенные. — Лицо ши- 30 рокое, съ выдавшим[ися] скулами, имѣющее на себѣ какую то мягкость, то, что въ лошадахъ называется «мясистая голова». Глаза каріе, большіе, имѣющіе только два измѣненія: смѣхъ и нормальное положеніе. При смѣхѣ они останавливаются и имѣютъ выраженіе тупой бессмысленности. Остальное въ лицѣ по паспорту. — Онъ при мнѣ, какъ я замѣтилъ, удерживался.

¹ Зачеркнуто: По моимъ пред

² Зачеркнуто: ѣхав

4 июля 1851 г.

ДНЕВНИК

Когда первая минута свиданія прошла, когда повторил[ись] нѣсколько разъ вопросы, послѣ молчаній: «Ну, что ты?» и ответы: «Да вотъ, какъ видишь», онъ обратился ко мнѣ съ вопросомъ: «На долго ли-съ, Графъ, сюда?» Я опять отвѣчалъ холодно. — Я имѣю особенно[сть] узнавать съ разу людей, которые любятъ имѣть вліяніе на другихъ. Должно быть отъ того, что я самъ люблю это. Онъ изъ такихъ людей. На брата онъ имѣетъ наружное вліяніе. Н[а] п[римѣръ], подзываетъ его къ себѣ. — Желалъ бы я знать, можетъ ли быть, чтобы 10 человѣкъ сознательно старался пріобрѣсти вліяніе на другихъ. — Мнѣ это кажется такъ же невозможнымъ, какъ казалось невозможнымъ разыгрывать *à livre ouvert*;¹ впрочемъ, я пробовалъ это; такъ почему людямъ послѣдовательнымъ посредствомъ практики не дойти до этаго. Таковые люди при всякомъ поступкѣ имѣютъ такого рода заднюю мысль. — Мыслей такъ много можетъ вмѣщаться въ одно время, особенно въ пустой головѣ. —

¹ [с листа;]

ГЕТРАДЪ Г.

[*Март — май 1851.*]

L'imagination est le miroir [de la] nature, miroir, que nous portons en nous et dans lequel elle se peint. La plus belle imagination est le miroir le plus clair et le plus vrai, celui que nous appelons le genie. Le genie ne crée pas, il retrace. ¹

Il y a des hommes qui ont le sentiment du bon, du beau et du noble, ² mais qui ne le sont pas. ³

Есть люди, которые все разумное понимаютъ быстро, всему изящному сочувствуютъ живо и все хорошее чувствуютъ, но которые въ жизни, въ приложеніи, не умны, не изящны и не добры. Отчего-бы это? Или есть двѣ способности: воспріимчивости и воспроизведенія — или не достаетъ той способности, к[оторую] называютъ гениемъ или талантомъ, или, наконецъ, натуры слишкомъ чистыя всегда слабы и апатичны, и потому способности не развиты.

Je n'étais pas assez gai pour avoir un ami, j'étais trop isolé pour avoir une amie. ⁴

Chez certains hommes l'aveu public de la faute qu'on [a] commis avec eux, augmente l'amour jusqu'à ce qu'ils se fassent une

¹ [Воображение есть зеркало природы, которое мы носим в себе, и в котором она отражается. Самое прекрасное воображение есть наиболее ясное и правдивое зеркало; это то, что мы называем гением. Гений не создает, но воспроизводит.]

² *Зачеркнуто:* mais qui ne sont ni bons ni [но которые ни хорошие, ни]

³ [Есть люди, чувствующие доброе, прекрасное и благородное, но сами не имеющие этих качеств.]

⁴ [Я не был достаточно весел для того, чтобы иметь друга; я был слишком уединен, чтобы иметь подругу.]

Далее зачеркнуто: Sie sehen heute wieder ganz fix aus. [Вы выглядите сегодня снова совсем молодцом.] *Над этой строчкой проба пера:* Перо недурно.

arme de cet aveu contre la femme oui l'a fait. Ce sont les natures basses. ¹ —

Dernièrement en parlant avec un de mes amis qui se plaignait de sa position et qui lui attribuait toutes les bévues qu'il avait faites, je disais, que ni la richesse, ni le nom, ni l'élégance ne pouvaient donner à un homme l'aplomb, qui était la cause de ses bévues, s'il lui manquait. — C'est une chose que je ne puis vous prouver, me dit-il, mais que je connais par une triste expérience: les jours, que j'ai une chemise, je suis tout autre, que quand j'ai
 10 un faux-col, et comme le héros d'un roman d'Eug[ène] Sue, qui partage ses jours en jours de pluie et de beau temps, je partage mes jours en jours de chemise et de faus-col. ² —

Что натуры богатяя лѣнныя и мало развиваются, это, во первыхъ, мы видимъ въ дѣйствительности, во вторыхъ, ясно, что несовершенныя натуры стремятся раскрыть мракъ, который покрываетъ для нихъ многія вопросы, и достигаютъ совершенствованія и приобретаютъ привычку работать. Потому: труды, предстоящія натурѣ богатой, чтобы идти впередъ, гораздо больше ³ и не пропорціональны съ трудами натуры не-
 20 совершенной въ ⁴ дальнѣйшемъ развитіи.

Ламартин говорить, что писатели упускаютъ изъ виду литературу народную, что число читателей больше въ средѣ народной, что всѣ, кто пишутъ, пишутъ для того круга, въ которомъ живутъ, а народъ, въ средѣ котораго есть лица, жаждущія просвѣщенія, не имѣетъ литературы и не будетъ имѣть до тѣхъ поръ, пока [не] начнутъ писать для народа. —

¹ [У некоторыхъ мужчинъ публичное признаніе женщиной своего надеянна, совершеннаго с ним, увеличиваетъ ихъ любовь, но лишь до техъ поръ, пока они не обратятъ признаніе женщины въ оружіе противъ нее же. Это низкіе натуры.]

² [Недавно я разговаривалъ с однимъ моимъ приятелемъ, который жаловался на свое положеніе и этому положенію приписывалъ все сделанныя имъ промахи. Я ему сказалъ, что ни богатство, ни имя, ни изящная внешность, не могутъ дать человеку того апломба, отсутствіе котораго и было причиною его промаховъ. — Я не могу вамъ это доказать, сказалъ онъ мнѣ, но я знаю это по горькому опыту. В те дни, когда на мнѣ цельная сорочка, я совсемъ не тотъ, чемъ когда на мнѣ сорочка с пристыжнымъ воротникомъ; такъ же, какъ герой одного романа Эжена Сю разделялъ свои дни на ясныя и дождливыя, я разделяю свои на дни съ цельной сорочкой и на дни с пристыжнымъ воротникомъ.]

³ Зачеркнуто: чѣмъ

⁴ Переправлено изъ: для

Я не ¹ буду говорить о тѣхъ книгахъ, которыя пишутся съ цѣлью ² найти много читателей, — это не сочиненія, это произведенія авторскаго ремесла, ни о тѣхъ ученыхъ и учебныхъ книгахъ, к[оторыя] не входятъ въ область поэзіи. — —

(Гдѣ границы между прозой и поэзіей, я никогда не пойму; хотя есть вопросъ объ этомъ предметѣ въ *словесности*; но отвѣта нельзя понять. — Поэзія — стихи. Проза — не стихи: или поэзія — все, исключая дѣловыхъ бумагъ и учебныхъ книгъ). Все сочиненія, чтобы быть хорошими, должны, какъ говоритъ Гоголь о своей прощальной повѣсти (она выпѣлась изъ души ¹⁰ моей), выпѣться изъ души сочинителя. Что же доступнаго для народа можетъ выпѣться изъ души сочинителей, большей частью стоящихъ на высшей точкѣ развитія, народъ не пойметъ. — Ежели даже сочинитель будетъ стараться сойти на ступень народную, народъ не такъ пойметъ. Также какъ когда ³ мальчикъ 16 лѣтъ читаетъ ⁴ сцену насильствованія героини романа, это не возбуждаетъ въ ⁵ немъ чувства негодованія, ⁶ онъ не ставитъ себя на мѣсто несчастной, ⁷ но невольню переносится ⁸ въ роль соблазителя и наслажд[ается] чувствомъ сладострастія, — такъ и народъ пойметъ совсѣмъ другое изъ ²⁰ того, что вы захотите сказать ему. Развѣ Антона горемыку, Geneviève пойметъ народъ? Слова доступны, какъ выраженія мысли, но мысли недоступны. — У народа есть своя литература — прекрасная, неподражаемая; но она не поддѣлка, она выпѣвается изъ среды самаго народа. Нѣтъ потребности въ высшей литературѣ, и нѣтъ ея. Попробуйте стать совершенно на уровень съ народомъ, онъ ⁹ станетъ презирать васъ. —

Пускай идетъ впередъ высшій кругъ, и народъ не отстаетъ; онъ не сольется съ высшимъ кругомъ, но онъ тоже по-³⁰ двинется. — Pourquoi dire des subtilités, quand il y a encore

¹ Зачеркнуто: говорю

² Слова: съ цѣлью *зачеркнуты* и *восстановлены*. Далее *зачеркнуто*: въ в

³ *Переправлено из*: читаете.

⁴ *Зачеркнуто*: вы

⁵ *Зачеркнуто*: васъ

⁶ *Зачеркнуто*: вы

⁷ *Зачеркнуто*: или

⁸ *Зачеркнуто*: на мѣсто

⁹ *Зачеркнуто*: или

*tant de grosses vérités à dire.*¹ — Искали философальный камень, нашли много химических соединений. — Ищут добродѣтели съ точки зрѣнія социализма, т. е. отсутствія пороковъ, найдутъ много полезныхъ моральныхъ истинъ. —

(Paul et Virginie). Leur affection mutuelle occupait toute l'activité de leurs âmes. — Jamais des sciences inutiles n'avaient fait couler leurs larmes, jamais les leçons d'une triste morale ne les avaient remplis d'ennui.²

C'est tenter la Providence que de tâcher d'améliorer la nature de l'homme. — Chaque loi qui promet une punition fait³ naître [un] mal aussi grand, que le mal qui existait. Dieu a fait l'homme beau et bon; il est impossible de le rendre meilleur. — Eviter le mal, les occasions de le faire et surtout de faire voir la possibilité de le faire.⁴ —

Mais devenue mère, elle ne craignait plus la honte d'un refus.

Elle courut au port Louis, sans se soucier cette fois d'être mal vêtue, la joie maternelle la mettant au dessus du respect humain.⁵

Какъ мѣняется взглядъ на жизнь, когда живешь не для себя, а для другихъ! Жизнь перестаетъ б[ыть] цѣлью и дѣлается средствомъ. Несчастіе дѣлаетъ добродѣтельнымъ — добродѣтель дѣлаетъ счастливымъ — счастье дѣлаетъ порочнымъ. —

Есть два рода счастья: счастье людей добродѣтельныхъ и счастье людей тщеславныхъ. — Первое происходитъ отъ добродѣт[ели], второе отъ судьбы. — Нужно, чтобы добродѣтель глубоко пустила корни, чтобы послѣднее не имѣло вредное вліяніе на первое. — Счастіе, основанное на тщеславіи,⁶ разру-

¹ [Зачем говорить утонченности, когда еще остается высказать столько крупных истин.]

² [(Павел и Виргиния.) Их взаимная привязанность поглощала всю деятельность их душ. Никогда еще бесполезные науки не были причиною их слез; никогда поучения жалкой морали не заставляли их скучать.]

³ *Зачеркнуто ошибочно: fait зачеркнуто: autant de* [столько]

⁴ [Стараться улучшать природу человека — значит испытывать Провидение. Всякий закон, угрожающий наказанием, порождает зло не меньшее, чем бывшее раньше. Бог создал человека прекрасным и добрым, невозможно его сделать лучше. Надо избегать зла и случаев его делать и особенно — избегать показывать возможность его делать.]

⁵ [Но когда она сделалась матерью, стыд отказа ее уже не страшил. Она побежала в Порт-Луи, не думая о том, что она дурно одета. Радость материнства ставила ее выше уважения людей.]

⁶ *Переправлено из:* тщеславное

шается ¹ имъ же: слова—злорѣчіемъ — богатство — обманомъ. Основанное на добродѣт[ели] счастье — ничѣмъ. —

Elles avaient banni de leurs conversations la médisance, qui sous une apparence de justice, dispose nécessairement le coeur à la haine ou à la fausseté; car il est impossible de ne pas haïr les hommes, si on les croit méchants, et vivre avec eux, si on ne leur cache sa haine sous des dehors de bienveillance. — Ainsi la médisance nous oblige à être mal avec les autres ou avec nous-mêmes. ² —

Enfin je crois la solitude tellement nécessaire au bonheur dans ¹⁰ le monde même, qu'il me paraît impossible d'y goûter un plaisir durable d'un sentiment, quel qu'il soit, ou de régler sa conduite d'après quelque principe stable, si l'on ne se fait une solitude intérieure, d'où notre opinion sorte bien rarement, et l'opinion d'autrui n'entre jamais. ³ — Pour savoir apprécier le bonheur que donnent le calme et la vertu, il faut souvent envisager le malheur que donnent le mouvement et les passions. — On jouit du bonheur dont jouit un naufragé sur une plage déserte. ⁴ — La vie et les livres. ⁵ — Parmi un grand nombre d'infortunés que j'ai essayé de ramener à la nature, je n'ai pas trouvé un seul, qui ne soit ²⁰ enivré de ses propres misères. Ils m'écoutaient d'abord avec attention, croyant que [je] les enseignerai à acquérir de la gloire et de la fortune; mais voyant que je ne voulais les apprendre qu'à s'en passer, ils me trouvaient moi-m[ême], misérable. ⁶

¹ Зачеркнуто: несчастіемъ тщеславнымъ

² [Они изгнали из своих бесед злословие, под видом справедливости неизбежно располагающее человека к ненависти или к притворству; потому что невозможно не ненавидеть людей, если считаешь их злыми, и невозможно жить с ними, если не скрываешь свою ненависть под благожелательной внешностью. Ибо злословие заставляет нас быть в неправильных отношениях с другими людьми или с самими собой.]

³ [Наконец, я считаю уединение настолько необходимым для счастья даже в светской жизни, что я бы не мог длительно наслаждаться каким бы то ни было чувством или согласовать свои поступки с каким бы то ни было постоянным принципом, если бы мне нельзя было создать себе внутреннее уединение, откуда мои собственные мнения высказывались бы лишь изредка, и куда чужие мнения совсем бы не допускались.]

⁴ [Чтобы уметь ценить счастье, даваемое покоем и добродетелью, надо почаще всматриваться в те несчастья, которые происходят от подвижности и от страстей. Человек испытывает счастье, которое испытывают потерпевшие кораблекрушение на пустынном берегу.]

⁵ [Жизнь и книги.]

⁶ [Среди большого числа несчастных людей, которых я старался вернуть к природе, я не нашел ни одного, не опьяненного своими горестями.]

Говорить, что жизнь есть испытанія, что смерть есть благо,¹ отчуждая насъ отъ всѣхъ горестей,— не должно.— Это не есть ни утѣшеніе въ потеряхъ близкихъ людей, ни нравственное поученіе.— Сочувствовать этому невозможно иначе, какъ въ отчаяніи, а отчаяніе есть слабость вѣры и надежды въ Бога. — Какъ нравственное поученіе, эта мысль слишкомъ тяжела для души молодой, чтобы не поколебать вѣру въ добродѣтель. — Ежели человекъ лишился существа, которое онъ любилъ, онъ² можетъ любить другое; ежели³ же нѣтъ, то отъ того, что онъ¹⁰ слишкомъ гордъ. — Начало зла въ душѣ каждаго. —

L'habit qui sied le plus mal au mendiant, c'est l'habit de mendiant, et c'est la cause principale qui en détournel'aumône.⁴ — Il y a des gens qui ont des petitessees sans avoir assez d'esprit pour les voir. Il y en a qui en ont, qui les voyent, mais qui n'ont pas⁵ la force de les avouer. Il y en a qui les voyent et les avouent; ceux la n'y tiennent pas, ils s'en jouent. Une petitesse avouée n'est plus une petitesse.⁶ —

«Quand le dernier des Gracques expira, iljeta un peu de poussière vers le Ciel; de cette poussière, naquit Marius.—Marius moins²⁰ grand pour avoir exterminé les Cimbres, que pour avoir abattu l'aristocratie de noblesse dans Rome» (Mirabeau aux Marseillais).⁷

Quand la fin finale adviendra
 Tout à rebours clopinera,
 Lors celui-là deviendra riche
 Qui plus sera sot, larron, chiche.

Сперва они внимательно слушали меня, думая, что я научу их приобрести славу и богатство, но видя, что я хочу их научить лишь обходиться безъ этого, они начинали считать меня самого достойным сожаленія.]

¹ Зачеркнуто: лишняя

² Зачеркнуто: долженъ

³ Зачеркнуто: онъ не можетъ

⁴ [Для нищего нетъ более неподходящей одежды, чем одежда нищего: она-то и служитъ главной причиной, отклоняющей отъ него милостыню].

⁵ Переправлено из: ne les далее зачеркнуто avouent [не сознаются]

⁶ [Есть люди с мелочными недостатками не настолько умные, чтобы их видеть. Есть также, которые их видят, но которым недостаетъ силы открыто в них сознаваться. Есть и такие, которые их видят и сознаются в них; эти люди не отстаиваютъ своихъ недостатковъ и подшучиваютъ надъ ними. Открыто признаваемый мелкий недостатокъ уже не недостатокъ.]

⁷ [Когда умиралъ последний изъ Гракховъ, онъ подбросилъ къ небу горсть пыли, и изъ этой пыли родился Марій — Марій, который великъ не столько тѣм, что истребилъ кимвровъ, какъ тѣм, что ниспровергъ въ Римѣ аристократію дворянства (Мирабо, Речь къ марсельцамъ)].

Tant moins aura-t-on d'honneur
 Tant plus sera-t-on grand seigneur.
 Suffira d'avoir jeune hure,
 Petite âme et large serrure.
 Laides guenons, singes bottés
 Comme patrons seront festés.
 Ânes seront assis en chaire
 Et les docteurs debout derrière.¹

Старухи-тетушки и старики-дядюшки считают себя обязанными за право имѣть племянниковъ платить наставленіями, 10 какъ бы они не были бесполезны. Имъ даже непріятно, когда племянники такого поведенія, что ихъ совѣты не умѣстны; имъ кажется, что они лишены должнаго. —

Нѣтъ ничего тяжеле, какъ видѣть жертвы, которыя для тебя дѣлаютъ люди, съ которыми ты связанъ и долженъ жить; особенно же жертвы, кот[орыхъ] не требуешь, и отъ людей, к[оторыхъ] не любишь. — Самая обидная форма эгоизма — это самопожертвованіе. —

Adrien Duport discuta sur la peine de mort et prononça en faveur de son abolition. Il démontra avec la plus profonde logique, que la société en se réservant l'homicide, le justifiait jusqu'à un certain point chez le meurtrier et que le moyen le plus efficace de déshonorer le meurtre et de le prévenir était d'en monter elle même une sainte horreur. Robespierre qui devait tout laisser immoler plus tard demandait qu'on désarma la société de la peine de mort. Si les préjugés des juristes n'eussent pas prévalu sur les saines doctrines de la philosophie morale, qui peut dire combien de sang eût été épargné à la France? ² —

¹ [Когда наконецъ векъ последний придет,
 Онъ все кверху дномъ повернет.
 Кто алчен и скуп, неумен, плутоват,
 Тотъ будетъ почтен и богат.
 И чемъ у кого будетъ меньше чести,
 На высшемъ рассядется маете,
 Была бы деньга да башка молодая,
 Да кстати душонка дрянная.
 Тогда обезьянъ будутъ чтить за господ,
 Возвысится всякий урод,
 На кафедрахъ будутъ ослы восседать,
 Ученые сзади торчать.]

Переводъ С. Л. Толстого.]

² [Адриен Дюпр, при обсужденіи вопроса о смертной казни, высказался за отмену ее. Онъ глубоко логично доказалъ, что общество, оставляя

Всѣ описываютъ слабости людекія и смѣшную сторону людей, перенося ихъ на вымышленныя личности, иногда удачно, смотря по таланту писателя, ¹ большей частью неестественно. Отчего? Отъ того, что слабости людскія мы знаемъ по себѣ, и чтобы выказать ихъ вѣрно, надо ихъ выказать на себѣ, потому что извѣстная слабость идетъ только извѣстой личности. У рѣдкихъ достаетъ силы сдѣлать это. ² Личность, на к[оторую] переносятъ собственныя слабости, стараются сколько можно искажить, чтобы не узнать ³ самихъ себя. Не лучше ли говорить

10 прямо: «вотъ, каковъ я. Вамъ не нравится, очень жалѣю: но ⁴ меня Богъ такимъ сдѣлалъ». Никто не хочетъ сдѣлать перваго шага, чтобы не сказали, наприм[ѣръ]: «Вы думаете, что ежели вы дурны и смѣшны, что и мы всѣ тоже». — Отъ этаго всѣ молчать. Это похоже, какъ въ провинціи на балъ ѣздить: всѣ боятся пріѣхать 1-ми, отъ этаго всѣ пріѣзжаютъ поздно. — Покажи всякій себя, каковъ есть, ⁵ то, что было прежде ⁶ смѣшнымъ и слабостью, перестанетъ б[ыть] такимъ. — Развѣ это не огромное благо избавитъ, хотя немного, отъ ужаснаго

20 ига — боязни смѣшнаго. Сколько, сколько истинныхъ наслажденій теряемъ мы отъ этаго глупаго страха. — Ne pouvant ni rester sous un passé qui croule, ni jeter d'un seul jet l'avenir dans son moule.—(Lamartine, Jocelyn.) ⁷ La supériorité est une infirmité sociale. — (Emile Souvestre.) ⁸

2 Июня 1851. Ахъ Боже мой, Боже мой, какія бываютъ тяжелые, грустные дни! И отчего ⁹ грустно такъ? Нѣтъ, не

за собою право убийства человека, оправдывает до некоторой степени убийство, совершаемое убийцею, и что самымъ действительнымъ средствомъ заклеить убийство и предупредить его было бы — самому обществу выразить передъ нимъ священный ужасъ. Робеспьеръ впоследствии допустившій всякіе казни, требовал, чтобы у общества было отнято оружіе смертной казни. Если бы предрассудки юристовъ не превозмогли надъ здоровыми принципами нравственной философіи, кто знает, насколько меньше крови было бы пролито во Франціи.]

¹ Зачеркнуто: иногда

² Зачеркнуто: Берутъ

³ Зачеркнуто: тѣхъ, кто пишетъ

⁴ Зачеркнуто: не забуду

⁵ Зачеркнуто: не надѣвш

⁶ Зачеркнуто: дурно и

⁷ [Не имея возможности ни оставаться подъ обломками рухнувшаго прошлаго, ни разомъ придать будущему его новую форму (Ламартин, Жоселен)].

⁸ [Превосходство есть социальная болезнь (Эмиль Сувестр)]

⁹ Зачеркнуто: тяжелые

столько грустно, сколько больно сознание того, что грустно и не знаешь, о чемъ грустишь. Я думалъ прежде—это отъ бездѣйствія, праздности. Нѣтъ, не отъ праздности,¹ а отъ² этаго положенія я дѣлать ничего не могу. Главн[о]е, я ничего похожаго на ту грусть, которую испытываю, не нахожу нигдѣ: ни въ описаніяхъ; ни даже въ своемъ воображеніи. Я представляю себѣ, что можно³ грустить о потерѣ какой нибудь, о разлукѣ, о обманутой надеждѣ. Понимаю я, что можно разочароваться: все надоѣсть, такъ часто будешь обманутъ въ ожиданіяхъ, что ничего ждать не будешь. Понимаю я,¹⁰ когда таятся въ душѣ: любовь ко⁴ всему прекрасному, къ человѣку, къ природѣ, когда готовъ все это высказать, попросить сочувствія, и вездѣ найдешь холодность и насмѣшку, скрытую злобу на людей, и оттого⁵ грусть. Понимаю я грусть человѣка, когда положеніе его горько, а тяжелое, ядовитое чувство зависти давить его. Все это я понимаю, и въ каждой такого рода грусти есть что-то⁶ хорошее съ одной стороны. —

Свою же грусть я чувствую, но понять и представить себѣ не могу. Жалѣть мнѣ нечего, желать мнѣ тоже почти нечего, сердиться на судьбу не за что.⁷ Я понимаю, какъ²⁰ славно можно бы жить воображеніемъ; но нѣтъ. Воображеніе мнѣ ничего не рисуетъ — мечты нѣтъ. Презирать людей — тоже есть какое то пасмурное наслажденіе,—но и этаго я не могу, я о нихъ совсѣмъ не думаю; то кажется: у этаго есть душа, добрая, простая, то кажется: нѣтъ, лучше не искать, зачѣмъ ошибаться!—Разочарованности тоже нѣтъ, меня забавляетъ все; но въ томъ горе, что я слишкомъ рано взялся за вѣщи серьезныя въ жизни, взялся я за нихъ, когда еще не былъ зрѣлъ для нихъ, а чувствовалъ и понималъ; такъ сильной вѣры въ⁸ дружбу, въ любовь, въ красоту: нѣтъ у меня, и разочаровался я въ вѣщахъ важныхъ въ жизни; а въ мелочахъ еще ребенокъ. —

¹ Зачеркнуто: таково мое положеніе

² В подлиннике слово: отъ ошибочно написано дважды.

³ Зачеркнуто: замечаться.

⁴ Переправлено из: къ далее зачеркнуто: всякому

⁵ Зачеркнуто: еще тяжеле

⁶ Зачеркнуто: общее

⁷ Зачеркнуто: Есть люди

⁸ Зачеркнуто: религію ошибочно слово: въ написано дважды.

Сейчас я думаю, вспоминая о всѣхъ непріятныхъ минутахъ моей жизни, которыя въ тоску одни и лѣзутъ въ голову, — нѣтъ, слишкомъ мало наслажденій, слишкомъ много желаній, слишкомъ способенъ человѣкъ представлять себѣ счастье, и слишкомъ часто, такъ ни за что, судьба бьетъ насъ, больно, больно задѣваетъ ¹ за нѣжныя струны, чтобы любить жизнь; и потому что то особенно сладкое и великое есть въ ² равнодушій къ жизни, и я наслаждаюсь ³ этимъ чувствомъ. Какъ силенъ кажусь я себѣ противъ всего съ твердымъ убѣжденіемъ, что ждать нечего здѣсь, кромѣ смерти; и сейчасъ-же я думаю съ наслажденіемъ о томъ, что у меня заказано оѣдло, на которомъ я буду ѣздить въ Черкескѣ, и какъ я буду волочиться за Козачками, и приходитъ въ отчаяніе, что у меня лѣвый усь хуже ⁴ праваго, и я два часа расправляю его передъ зеркаломъ. Писать тоже немогу, судя по этому — глупо.

Et puis cette horrible nécessité de traduire par des mots et aligner en pattes de mouches des pensées ardentes, vives, mobiles, comme des rayons de soleil teignant les nuages de l'air. Où fuir le métier, Grand Dieu! ⁵

Et quae fuerunt vitia, mores sunt. — (Сѣнѣк). ⁶ —

La conversation est un trafic; et si l'on l'entreprend sans fonds, la balance penche et le commerce tombe (Sterne). ⁷

Записки. —

4 Июня 1851. Чувствую себя довольно свѣжимъ, довольно и веселымъ, какъ физически, такъ и морально. Одно, въ чемъ я могу упрекнуть себя, это: ⁸ недостатокъ твердости характера, тщеславіе и неакуратность. Человѣкъ имѣеть врожден-

¹ В подлиннике: затѣваетъ

² Зачеркнуто: чувствѣ

³ Первые две буквы слова наслаждаюсь написаны поверх: пе

⁴ В подлиннике: жуже

⁵ [А потом — эта ужасная необходимость переводить на слова и строчить каракулями горячѣе, живые и подвижныя мысли, подобныя лучамъ солнца, оваряющимъ воздушныя облака. Куда бежать от ремесла! Великій Боже!]

⁶ [И то, что было прежде порокомъ, теперь стало обычаемъ. — (Сенѣка.)]

⁷ [Разговоръ есть торговая сделка, и если предпринять его безъ достаточнаго основнаго капитала, то балансъ не сходится, и торговое дѣло падаетъ (Стерн).]

⁸ Зачеркнуто: слаб

ную склонность испытывать судьбу—счастье, т. е. недовольствоваться однимъ или нѣсколькими счастливыми случаями, а желать, чтобы они безконечно повторялись. Чѣмъ чаще бываетъ человекъ счастливъ въ какомъ нибудь отношеніи, тѣмъ болѣе рискуетъ онъ; тогда какъ надо бы предполагать именно, что счастье, наконецъ, истощилось. —

L'esprit délateur, qui alla porter ce jurement rougit en le déposant et l'ange chargé de tenir les registres laissa tomber une larme sur ce mot en l'inscrivant et l'effaça. ¹ —

[8 июня. Старый Юрт.] 8 июня. — Любовь и религія— вотъ ¹⁰ два чувства—чистыя, высокія.— Не ² знаю, что называютъ любовью. Ежели любовь то, что я про нее читалъ и слышалъ, то я ея никогда не испытывалъ. — Я видалъ прежде Зинаиду институ[то]чкой, она мнѣ нравилась; но я ³ мало зналъ ея (фу! какая грубая вѣщь слово! — какъ площадно, глупо выходить переданныя чувства). Я жилъ въ Казанѣ недѣлю. Ежели бы у меня спросили, зачѣмъ я жилъ въ Казанѣ, что мнѣ было приятно, отчего я былъ такъ счастливъ? Я не сказалъ бы, что это потому, что я влюбленъ. Я не зналъ этаго. Мнѣ кажется, что это-то незнаніе и есть главная черта любви и составляетъ всю ²⁰ прелесть ея. Какъ морально, легко ⁴ мнѣ было въ это время. Я не чувствовалъ этой тяжести всѣхъ мелочныхъ страстей, которая портитъ всѣ наслажденія жизни. Я ни слова не сказалъ ей о любви, но я такъ увѣренъ, что она знаетъ мои чувства, что ежели она меня любитъ, то я приписываю это только тому, что она меня поняла. Всѣ порывы души чисты, возвышенны въ своемъ началѣ. Дѣйствительность уничтожаетъ невинность и прелесть всехъ порывовъ. Мои отношенія съ Зинаидой остались на ступени ⁵ чистаго стремленія двухъ душъ другъ къ другу. Но можетъ быть ты сомнѣваешься, что я тебя ³⁰ люблю, Зинаида, прости меня, ежели это такъ, ⁶ я виновенъ, однимъ словомъ могъ бы и тебя увѣрить. —

¹ [Ангел обвинитель, отнесший эту клятву, покраснел, слагая ее, а ангел, которому поручено было вести записи, уронил слезу, записывая это слово, и тем самым смыл его.]

² *Переправлено из:* Я

³ *Зачеркнуто:* не

⁴ *В подлиннике:* легко

⁵ *Зачеркнуто:* поры

⁶ *Зачеркнуто:* я бы

Неужели никогда я не увижу ее? Неужели узнаю когда
 нибудь, что она вышла замужъ за какого нибудь Бекетова?
 Или, что еще жалче, увижу ее въ чепцѣ веселинкой и съ
 тѣмъ же умнымъ, открытымъ, веселымъ и влюбленнымъ гла-
 зомъ. Я не оставлю своихъ плановъ, чтобы ѣхать жениться
 на ней, я не довольно убѣжденъ, что она можетъ составить
 мое счастье; но все таки я влюбленъ. Иначе что же эти отрад-
 ные воспоминанія, которыя оживляютъ меня, что этотъ взглядъ,
 въ который я всегда смотрю, когда только я вижу, чувствую
 10 что нибудь прекрасное. Не написать ли ей письмо? Не знаю
 ея отчества и отъ этаго, можетъ быть, лишусь счастья. —
 Смѣшно. — Забыли взять рубашку со складками, отъ этаго я
 не служу въ военной службѣ. Ежели бы забыли взять фу-
 ражку, я бы не думалъ являть[ся] къ Воронцову и служить
 въ Тифлисѣ. Въ папахѣ нельзя-же! Теперь Богъ знаетъ, что
 меня ждетъ. Предаюсь въ волю Его. Я самъ не знаю, что
 нужно для моего счастья, и что такое счастье. Помнишь Архи-
 рейскій садъ, Зинаида, боковую дорожку. На языкѣ висѣло
 у меня признаніе, и у тебя тоже. Мое дѣло было начать; но,
 20 знаешь, отчего, мнѣ кажется, я ничего не сказалъ. Я былъ
 такъ счастливъ, что мнѣ нечего было желать, я боялся испортить
 свое... не свое, а наше счастье. — Лучшія воспоминанія въ жизни
 останется навсегда это милое время. — А какое пустое и тщес-
 лавное созданіе человѣкъ. — Когда у меня спрашиваютъ
 про время, проведенное мною въ Казанѣ, я небрежнымъ то-
 номъ отвѣчаю: ¹ «Да, для Губернскаго города очень ² поряд-
 дочное общество, и я довольно весело провелъ нѣсколько
 дней тамъ». Подлец! Все осмѣяли люди. Смѣются надъ тѣмъ,
 что съ милымъ рай и въ шалашѣ, и говорятъ, что это неправда.
 30 Разумѣется правда; не только въ шалашѣ, въ Крапивнѣ,
 въ Старомъ Юртѣ, вѣздѣ. Съ милымъ рай и въ шалашѣ, и это
 правда, правда, сто разъ правда. —

Λ [10 августа. Старогладковская]. 10 Августа 1851. Третьяго
 дня ночь была славная, я сидѣлъ въ Старогладковской у окошка
 своей хаты и всѣми чувствами, исключая осязанія, наслаждался

¹ Зачеркнуто: съ

² Зачеркнуто: какою

природой. — Мѣсяцъ еще не всходилъ, но на¹ югѣ востокѣ уже начинали краснѣть ночныя тучки, леккій² вѣтерокъ приносилъ запахъ свѣжести. — Лягушки и сверчки сливались въ одинъ неопредѣленной, однообразной ночной звукъ.³ Небосклонъ былъ чистъ и⁴ засѣянъ звѣздами. — Я люблю⁵ всматриваться ночью въ покрытой звѣздами небосклонъ; можно разсмотрѣть за большими ясными звѣздами маленькія, сливающіяся въ бѣлыя мѣста. Разсмотришь, любишь ими, и вдругъ опять все скроется, кажется — звѣзды стали ближе. — Мнѣ нравится этотъ обманъ вѣрнія. —

Не знаю, какъ мечтаютъ другіе, сколько я не слыхалъ и не читалъ, то совсѣмъ нетакъ, какъ я. — Говорятъ, что смотря на красивую природу, приходятъ мысли о величіи Бога, о ничтожности человѣка; влюбленные видятъ въ водѣ образъ возлюбленной. Другіе говорятъ, что *горы, казалось, говорили то, а листочки то, а деревья звали тудато.* — Какъ можетъ придти такая мысль? Надо стараться, чтобы вбить въ голову такую нелѣпицу. Чѣмъ больше я живу, тѣмъ болѣе мирюсь съ различными натянутостями (*affectation*) въ жизни, разговорѣ и т. д.; но къ этой натянутости, несмотря на всё²⁰ мои усилія, [привыкнуть] не могу. — Когда я занимаюсь тѣмъ, что называютъ мечтать, я никогда не могу найти въ головѣ моей ни одной путной мысли; напротивъ, всё мысли, которыя перебѣгаютъ въ моемъ воображеніи, всегда самыя пошлыя — такія, на которыхъ не можетъ остановиться вниманіе.⁶ И когда попадешь на такую мысль, которая ведетъ за собою рядъ другихъ, то это пріятное положеніе моральной лѣни, — которая составляетъ мое мечтаніе, исчезаетъ, и я начинаю думать. —

Не знаю, какимъ ходомъ⁷ забрели въ мое гуляющее воображеніе воспоминанія о ночахъ Цыганѣрства. Катины пѣсни, глаза, улыбки, груди и нѣжныя слова еще свѣжи въ моей

¹ Зачеркнуто: западѣ

² Такъ в подлинникѣ.

³ Зачеркнуто: похожій на

⁴ Зачеркнуто: покрытъ

⁵ Зачеркнуто: смотрѣть

⁶ Зачеркнуто: Не знаю, какимъ ходомъ мысли мои попали

⁷ Зачеркнуто: мысли мои попали на

памяти, зачѣмъ ихъ выписывать; вѣдь я хочу рассказать исторію совѣзмъ не про то. — Я замѣчаю, что у меня дурная привычка къ отступленіямъ; и именно, что эта привычка, а не обильность мыслей, какъ я прежде думалъ, часто мѣшаютъ мнѣ писать и заставляютъ меня встать отъ письменнаго стола и задуматься совѣзмъ о другомъ, чѣмъ то, что я писалъ. Пагубная привычка. Несмотря на огромный талантъ рассказывать и умно болтать моего любимаго писателя Стерна, отступленія тяжелы даже и у него. — Кто водился съ Цыганами, тотъ не можетъ не имѣть привычки напѣвать Цыганскія пѣсни, дурно ли, хорошо ли, но всегда это доставляетъ удовольствіе; потому что живо напоминаетъ.¹ — Одна характеристическая² черта воспроизводитъ для насъ много³ воспоминаній о случаяхъ, связанныхъ съ этой чертою. Въ Цыганскомъ пѣньи эту черту опредѣлить трудно; она состоитъ въ выговорѣ словъ, въ особомъ родѣ украшеній (фіоритуръ) и удареній. —

Я пѣлъ у окна одну, хотя не изъ любимыхъ моихъ⁴ пѣсенъ — *Скажи зачѣмъ*, — но пѣсню, которую⁵ говорила мнѣ Катя, сидя у меня на колѣняхъ въ тотъ самый вечеръ, когда она разсказывала мнѣ, что она меня любитъ и что оказываетъ расположеніе другимъ только потому, что хоръ того требуетъ, но что никому не позволяетъ,⁶ кроме меня, вольнос[тей],⁷ которыя должны быть закрыты завѣсою скромности. — Я въ этотъ вечеръ отъ души вѣрилъ во всю ее пронырливую Цыганскую болтовню, былъ хорошо расположенъ, никакой *гость* не разстроилъ меня. За то и вечеръ и пѣсню эту люблю. — Я пѣлъ съ большимъ одушевленіемъ, застѣнчивость не сдерживала моего голоса и не путала переходовъ, я съ большимъ удовольствіемъ слушалъ самаго себя. Тщеславіе, какъ всегда, прокралось⁸ въ мою душу, и я думалъ: «Мнѣ очень пріятно себя слушать, но еще пріятнѣе, должно-быть, слушать меня постороннимъ»; я даже завидовалъ ихъ удовольствію, котораго

¹ Зачеркнуто: Всѣ

² Зачеркнуто: вѣщи

³ Зачеркнуто: другихъ вѣщей какъ нибудь

⁴ Зачеркнуто: Цыг

⁵ В подлинникѣ описка: которая.

⁶ Зачеркнуто: такихъ

⁷ Зачеркнуто: о котор

⁸ Зачеркнуто: и я

я лишень былъ, какъ вдругъ, переводя духъ и прислушиваясь къ звукамъ ночи, чтобы еще съ большимъ чувствомъ пропѣть слѣдующій куплетъ, я услыхалъ шорохъ подъ своимъ окошкомъ. — «Кто тутъ?» — Это я-съ, — отвѣчалъ мнѣ голосъ, котораго я не узналъ, несмотря на увѣренность его, что отвѣтъ этотъ былъ совершенно удовлетворителенъ. — Кто я? — спросилъ [я], раздосадованный тѣмъ, что разстроено мое мечтаніе и пѣніе какимъ то профаномъ. — «Я домой шелъ-съ, да остановился, слушалъ». — «А, Марка?» — Такъ точно-съ. — Это вы, кажется, Ваше Сіятельство, изволите Калмыцкія пѣсни ¹⁰ пѣть? — «Какія Калмыцкія пѣсни?» — Да я слышалъ, — продолжалъ онъ, не замѣчая моего огорченія и обиды, — что голосъ¹ схожъ съ ихними рейладами. — «Да, калмыцкія». —² Нужно было этому хромому Маркѣ глупымъ своимъ разговоромъ испортить мое удовольствіе; теперь ужъ кончено, я не могъ продолжать ни мечтать, ни пѣть. Сейчас пришла мнѣ мысль, что я пою очень дурно, что смѣхъ, кот[орый] я слышалъ на сосѣдномъ дворѣ, — былъ произведенъ моимъ пѣніемъ.³ Я очнулся подъ неприятнымъ впечатлѣніемъ. Заниматься я тоже немогъ, спать мнѣ нехотѣлось; притомъ же Марка, ²⁰ какъ видно было, былъ въ хорошемъ расположеніи духа и былъ совершенно невиннымъ орудіемъ разочарованія. Я изъяснилъ ему свое удивленіе, что онъ еще не спитъ, онъ сказалъ мнѣ весьма вычурными и непонятными словами, что у него бессонница. У насъ завелся разговоръ.⁴ — Узнавъ, что не хочу спать, онъ попросилъ позволенія взойти ко мнѣ, на что я согласился, и Марка усѣлся съ своими костылями противъ моей постели.

Личность Марки, котораго зовутъ однако Лукою, такъ интересна⁵ и такая⁶ типическая козачья личность, что ею ³⁰ стоитъ заняться. — Мой хозяинъ, старикъ Ермоловскихъ временъ, казакъ, плутъ [?] и шутникъ Япишка, назвалъ его Маркой на томъ основаніи, что, какъ онъ говоритъ, есть три

¹ Зачеркнуто: похожъ

² Зачеркнуто: Я взбѣсился

³ Зачеркнуто: однимъ словомъ

⁴ Зачеркнуто: Вам

⁵ Зачеркнуто: что стоитъ

⁶ Зачеркнуто: харак

Апостола: Лука, Марка и Никита Мученикъ; и что одинъ, что другой, все равно. — Поэтому Лукашку онъ прозвалъ Маркой, и пошло по всей станицѣ ему названіе: Марка. —

Марка человѣкъ лѣтъ 25, маленькой ростомъ и убогой; у него одна нога несоотвѣтственно мала сравнительно съ туловищемъ, а другая несоотвѣтственно мала и крива сравнительно съ первой ногой; несмотря на это, или скорѣе по этому, онъ ходитъ довольно скоро, чтобы не потерять равновѣсія, съ костылями и даже безъ костылей, опираясь одной ногою почти на половину ступни, а другою на самую ципочку. Когда онъ сидитъ, вы скажете, что это средняго роста мужчина и хорошо сложенный. — Замѣчательно, что ноги у него всегда достаютъ до пола, на какомъ бы высокомъ стулѣ онъ не сидѣлъ. — Эта особенность въ его *посадкѣ* всегда поражала меня; сначала я приписывалъ это¹ способности вытягиванія ногъ; но изучивъ подробно, я нашелъ причину въ необыкновенной гибкости спиннаго хребта и способности задней части принимать всевозможныя формы. — Спереди кавалось, что онъ не сидитъ на стулѣ, а только прислоняется и выгибается. чтобы закинуть руку за спинку стула (эта его любимая поза); но обойдя сзади, я, къ удивленію моему, нашелъ, что² онъ совершенно удовлетворяетъ требованіямъ положенія сидящаго. — Лицо у него некрасивое; маленькая, показавши гладко остриженная голова, довольно крутой умной лобъ, изъ подъ котораго выглядываютъ плутовскіе, сѣрые, не лишеныя огня глаза, носъ, загнутый концомъ внизъ, выдавшіяся толстыя губы и обросшій козлиной рыженькой бородкой подбородокъ — вотъ отдѣльно черты его лица. Общее же выраженіе всего лица: веселость, самодовольство, умъ и робость. — Морально описать я его не могу, но сколько онъ выразился въ слѣдующемъ разговорѣ — передамъ. — Еще прежде у насъ съ нимъ бывали отношенія и разговоры. — Въ тотъ-же самый день онъ пришелъ ко мнѣ, когда я³ укладывалъ вѣщи для завтрашней поѣздки. У меня сидѣлъ Япишка, котораго онъ боится, весьма справедливо полагая, что Япишка будетъ

¹ Зачеркнуто: гибкости

² Зачеркнуто: Часть наз задняя часть

³ Зачеркнуто: сбѣра

завидовать всему тому, что я дамъ Маркѣ. Марку я выбралъ своимъ учителемъ по кумыцки. — У меня до васъ, Ваше Сіа[тельство], можно сказать (онъ любитъ употреблять это вставочное предложеніе), будетъ просьбица. — Что такое? — Послѣ позволѣте сказать; а впрочемъ, — сказалъ онъ, одумавшись и теперь улыбаясь взглянувъ на Япишку, — ежели бы карандашикъ и бумажка, я могъ [бы] письменно.... — Я ему показавъ все нужное для письма на столѣ; онъ взялъ бумажку, сложилъ ноги и костыли въ какую-то одну неопредѣленную кучу, усѣлся на полу,¹ нагнувъ голову на бокъ, мусолилъ² безпрестанно карандашъ, улыбался и съ большимъ трудомъ выводилъ на колѣнѣ² какія-то каракули; черезъ пять минутъ я получилъ слѣдующее посланіе, разумѣется криво и кругло написанное, которое онъ подаль мнѣ и, обратившись къ Япишкѣ, сказалъ, — Вотъ, Дядя, тутъ сидишь, да не знаешь, что писано. — Да, грамотѣй! — отвѣчалъ тотъ насмѣшливо. — «Осмѣлюсь просить Васъ, В[аше] С[іа]тельство, что ежели милость ваша будетъ, т. е. насчетъ дорожнаго самовара, и впередъ готовъ вамъ служить, ежели онъ старенькой и къ надобности не потребуется». — Улыбку, съ которой я ему² сказалъ: «хорошо, возьми», онъ вѣрно принялъ за одобрительную его литературному таланту; потому что отвѣтилъ тоюже самодовольною и хитрою улыбкой, съ кот[орой] и прежде обращался къ Япишкѣ. — Вотъ и все. Ночью³ же разговоръ у насъ завязался слѣдующій. — Вы еще отдыхать не изволите? — Нѣтъ, не спится; а ты гдѣ былъ? — Тоже, признаться сказать, спать не хотѣлось — по станицѣ прогулялся, зашелъ кой куда, да вотъ и домой шель. — Надо замѣтить, что я имѣлъ, повзавъ его [къ] себѣ и начавъ разговоръ, тайную цель — можетъ ли онъ быть моимъ Меркуріемъ и возьмется ли за это дѣло,³ которое, хотя я и зналъ, что онъ очень любитъ, не могъ назвать прямо по имени. У меня есть та особенность, что вѣщи, которыя я дѣлаю не увлекаюсь, а обдуманно, я все таки не могу рѣшиться назвать по имени и прямо приступить къ нимъ. — Въ его же разговорѣ есть та особенность, что у него ихъ два:

¹ Зачеркнуто: и сталъ

² Последние три слова зачеркнуты и восстановлены.

³ Зачеркнуто: онъ под пришелъ

одинъ обыкновенный, который онъ употребляетъ¹ въ слу-
чаяхъ не представляющихъ ничего особеннаго и особеннаго
пріятнаго; при такого рода обстоятельствахъ онъ держитъ
себя очень просто и прилично; — ежели-же рѣчь коснется чего
нибудь выходящаго изъ² колеи его привычекъ,³ то онъ начи-
наетъ говорить вычурными и непонятными, не столько сло-
вами, сколько⁴ періодами; при этомъ даже и наружность его
совершенно измѣняется: глаза получаютъ необыкновенный
блескъ, нетвердая улыбка искривляетъ уста, приходитъ все⁵
10 тѣломъ въ движеніе и самъ не свой. Разговоръ и разсказъ
Марки очень забавенъ,⁵ особенно его ходатайство для К. Л...,
который б[ылъ] къ нему «очень приверженъ» и который, добив-
шись желаемой цѣли, по слабости здоровья не могъ вос-
пользоваться трудами Марки. —

22 Августа. 28 мое рожденіе, мнѣ будетъ 23 года; хочется
мнѣ начать съ этаго дня жить сообразно съ цѣлью, которою
самъ себѣ поставилъ. — Обдумаю завтра все хорошенько,
теперь-же принимаюсь опять за дневникъ съ будущимъ рос-
писаніемъ занятій и сокращенной Франклиновской таблицей. —
10 Я полагалъ, что это педанство, которое вредитъ мнѣ; но не-
достатокъ не въ томъ, а стѣснить размашистыхъ движеній
души никакой таблицей нельзя. Ежели таблица эта могла
подѣйствовать на меня, то только полезно, укрѣпляя характеръ
и пріучая къ дѣятельности; поэтому продолжаю тотъ-же по-
рядокъ. —

Съ восхода солнца заняться приведеніемъ въ порядокъ бу-
магъ, счетовъ, книгъ и занятій; потомъ привести въ порядокъ
мысли и начать переписывать первую главу романа. Послѣ
обѣда (мало ѣсть)⁶ Татарской языкъ, рисованіе, стрѣльба,
30 моціонъ и чтеніе. —

¹ [23 августа.] Немного лѣнился и нѣсколько разъ недо-
стало энергіи; имьянно: сказать Сулимовскому, что мѣшаетъ,

¹ Зачеркнуто: всегда съ равными себѣ

² Зачеркнуто: нормал

³ Зачеркнуто: или

⁴ Зачеркнуто: конструкц

⁵ Зачеркнуто: передамъ его по

⁶ Зачеркнуто: читать

⁷ Абзац редактора.

и заговорить съ сосѣдкой. — 24. Встать до солнца, пить чай¹ не садясь, и учить Т[атарскія] слова. Писать романъ до обѣда, послѣ обѣда Татарскій языкъ, рисованіе, стрѣльба и читать.

[25 августа]. 25. Вчера была у меня козачка.² Я почти всю ночь не спалъ... Невыдержалъ характера [[5]]. Всталъ поздно; пришелъ Алексѣевъ, онъ начинаетъ мнѣ надоѣдать своими глубокомысленными разсужденіями, выраженными напыщенными словами, объ всемъ; между тѣмъ какъ видно, что у него нѣтъ никакого убѣжденія.³ Онъ добръ душою, но не разумно. — 10 Читалъ, работать полѣнился. — Спалъ послѣ обѣда, приѣхалъ Садо; я ему очень обрадовался; но не рѣшился насчетъ отдачи денегъ за выстрѣлъ.⁴ Не отдамъ, а возьму лошадь. — Вечеромъ лѣнился. Завтра въ Хамаматъ Юртъ: охота и возиться съ Татарами, постараюсь внушить имъ уваженіе. Давно уже не былъ я въ опасности — скучно. Завтра пойду на дорогу. —

26 Августа. — Черезъ Терекъ нельзя было переѣхать, по крайней мѣрѣ, такъ говорили козаки. Я мало настаивалъ; да притомъ-же впередъ не распорядился. — Цѣлый день ни-²⁰ чего не дѣлалъ — Садо мѣшалъ. Шлялся вечеромъ по станицѣ, дѣвокъ смотрѣлъ. Пьяный Япишка вчера сказалъ, что съ Саламанидой дѣло на ладъ идетъ. Хотѣлось бы мнѣ ее взять и отчистить. Хотѣлъ на охоту идти завтра, съ вечера не распорядился. —

Съ утра писать романъ, джигитовать, по Татарски учиться и дѣвки. —

4⁵ Сентября. — Ко мнѣ приѣхалъ братъ съ Балтою 27 числа.⁶ 28 минуло мнѣ 23 года. Много ра[вс]читывалъ я на эту эпоху, но къ несчастію я остаюсь все тѣмъ-же, въ нѣсколько дней³⁰ я [не] успѣлъ передѣлать все то, чего не оправдываю. Рѣвкіе перевороты невозможны. — Имѣлъ женщинъ, оказался слабъ во многихъ случаяхъ — въ простыхъ отношеніяхъ съ людьми, въ опас-

¹ Зачеркнуто: на ходу

² Зачеркнуто: которая мнѣ

³ Зачеркнуто: исключая

⁴ Зачеркнуто: объяснюсь

⁵ Переправлено из: 3

⁶ Зачеркнуто: 26 я получилъ

4 СЕНТАВРЯ 1851 г.

ДНЕВНИК

ности, въ карточной игрѣ, и все также одержимъ ложнымъ стыдомъ. — Много вралъ. — Ъздилъ Богъ знаетъ зачѣмъ въ Грозную; не подѣхалъ къ Баряти[нскому]. Проигралъ сверхъ того, что было въ карманѣ, и, приѣхавши назадъ, цѣлый день не спросилъ у Алексѣева денегъ, какъ того хотѣлъ. — Лѣнился очень много; и теперь не могу собрать мыслей и пишу, а писать не хочется.

[1852 г.]

1-ая Чеченская пьсня Балты.

1 Февралья 1852. Староглад[ковская].

Су саина техна мiръера кахбе кашдако вавей ерикъ дацехъ. —
Я сама бы себя убилa, ежели бы люди, когда будутъ копать
мнѣ могилу, не скавали бы, что я блять. —

Су еда хорiера ара наха кахбе лѣръ лахо нахе бехеръ дацеаръ
Я бы побѣжала въ полѣ — блядской слѣдъ¹ пошла искать —
скажутъ люди. —

² Цигель ериѣръ яльче даохилли уха иличенъ цака ерихаръ¹⁰
Улечу я³ на небо — боюсь, не сойдти бы мнѣ дождемъ. —

соухоельхачи цуккерю цуни ка хейкарда керю.

Ежели сойду дождемъ, боюсь — выростетъ у него хлѣбъ. —

Со латыхъ хорiера буцхелле халiелерна цакирахъ
Я въ землю пошла бы, да я травой вырасти боюсь.

⁴ Оцеканти шинстаре еаренакерю оцекантъ ере яле метечатсонъ

⁵ Мой женихъ, пара быковъ, боюсь, меня бы не съѣли, отъ
моего жениха некуда дѣваться.

2-ая Ч[еченская] пьсня⁶ Садо. —

Алалу вададай шилюка шам-ина баба вай — анни 20
Ай Ай — ай ай ай! не прiятно, родимая матушка, в тѣсовой
бажелера сѣць онашле и хунда балейна хаи хунъ
конюшнѣ молодецкаго коня вачѣмъ привели, ты знаешь ли?

¹ Зачеркнуто: сыщи

² Зачеркнуто: Сусигуль

³ Переправлено из: Я улетѣла бы

⁴ Зачеркнуто: цюпе

⁵ Зачеркнуто: этотъ

⁶ Зачеркнуто: того же сочинителя.

Вай да да дай! ваим берчирь арджемажерь и хунде
Аяй алай ай, чье крымское ружье висить у насъ на стѣнѣ
ейна хаш хунь? хо лахо воучу гюрджи еле ейна.

зачѣмъ его принесли, знаешь ли? ¹ Пришелъ тебя сватать
груз[инскій] Князь, онъ и принесъ его. —

Са нана сеидегуо теце еуцо ассайна лахна буисинахъ де день
кантъ. —

Матушка! не ² лежитъ къ нему сердце; я сама себѣ сыскала
такого молодца, который изъ ночи день дѣлаеть. —

¹⁰ Вададай баба ваимберчире гюрджиндаріи и хунда
— — — — матушка, Тифлисскій канаусъ на стѣнѣ зачѣмъ онъ ³
диана хамхунъ. хаехунвоучу. — Ка те да аишике
здѣсь висить? — Тотъ, кто тебя сватаеть тотъ и принесъ.

Суонца віѣва Гюржиехъ іохушъ даріешъ кіеханкантъ
Я не люблю тѣхъ жениховъ к[отор]ые ѣздютъ въ Грувію за то-
варомъ,

Са нана сеигуртеха маяка со хайна евахъ.

Матушка! ежели ты меня любишь, не губи ты мою голову. ⁴

Буисаныхъ дедина кантъ виа юѣлчъ, маршъ.

²⁰ К[отор]ый ночь днемъ дѣлаеть, пришелъ ко мнѣ. Прощай,
сила сонана дука кереахсо со хунце юада маріа. —
Матушка [много] ⁵ ты меня стращала, теперь я иду за мужъ. —
Дала мукало хунцихъ со сай куртень іокху ееле. —
Слава Богу — теперь вышла моя голова на волю. —

5 Февраля 1852 (Николаевка — ѣду въ отрядѣ). Я ⁶ равно-
душень къ жизни, въ к[отор]ой слишкомъ мало испыталъ сча-
стія, чтобы любить ее; поэтому не боюсь смерти. — Не боюсь
и страданій; но боюсь, что не сумѣю хорошо перенести стра-
даній и смерти. — Я не совершенно спокоень; и замѣчаю
³⁰ это потому, что перехожу отъ одного расположенія духа и
взгляда на м[ногія] положенія къ другому. Странно, что мой

¹ Зачеркнуто: Кто

² Зачеркнуто: принимает мое

³ Зачеркнуто: сюда принесъ

⁴ Зачеркнуто: Искемри каятъ вна оежа вахайты оеканти книина

⁵ Это слово покрыто чернильным пятном и не может быть разобрано.
Восстанавливается гипотетически.

⁶ Зачеркнуто: хладнокрове

дѣтскій взглядъ — молодечество — на войну, для меня самый покойный. —¹Во многомъ я возвращаюсь къ дѣтскому взгляду на вѣщи.

1852 года Февраля 28. Въ отрядѣ (около Тепликичу). Никогда въ дѣйствительности не оправдывалъ я для себя самого ожиданій своего воображенія. —

Я желалъ, чтобы судьба ставила меня въ положенія трудныя, для которыхъ нужны сила души и добродѣтель. Воображеніе мое любило представлять мнѣ эти положенія, а внутреннее чувство говорило, что² у меня достанетъ для нихъ силы и добродѣтели. Самолюбіе мое и увѣренность въ силѣ своей души росли, не находя опроверженій. — Случаи, въ которыхъ я могъ оправдать свою увѣренность, но не оправдывалъ ее, я извинялъ тѣмъ, что³ мнѣ представлялось слишкомъ мало трудностей, и я не употреблялъ всѣхъ силъ своей души. —

Я былъ гордъ, но гордость моя не опиралась на дѣлахъ, но на твердой надеждѣ, что я способенъ на все. — Отъ этаго наружная гордость моя не имѣла увѣренности, твердости и постоянства, я изъ крайней надменности переходилъ въ излишнюю скромность. —

Состояніе мое во время опасности открыло мнѣ глаза. — Я любилъ воображать себя совершенно хладнокровнымъ и спокойнымъ въ опасности. Но въ дѣлахъ 17 и 18 числа я не былъ такимъ. Отговорки, которую я обыкновенно употреблялъ, что⁴ опасность не была такой⁵ великой, какую я воображалъ, нѣтъ у меня. — Это былъ единственный случай показать всю силу своей души. И я былъ слабъ и поэтому собою не доволенъ. —

Я только теперь⁶ понялъ,⁷ что обманчива увѣренность⁸ въ будущія⁹ дѣла, что можно рассчитывать на себя только въ томъ, что уже испыталъ. Что увѣренность эта уничтожаетъ самую

¹ В подлиннике красная строка.

² Зачеркнуто: для этаго силы хорошо

³ Зачеркнуто: случаи эти были такъ тру

⁴ Зачеркнуто: случай

⁵ Переправлено из: такимъ далее зачеркнуто: какимъ я

⁶ Зачеркнуто: пришелъ къ убѣжденію, что это

⁷ Зачеркнуто: какъ

⁸ Зачеркнуто: въ себѣ

⁹ Зачеркнуто: подвиги и слу [?]

силу, и что надо¹ ни одинъ случай не считать ничтожнымъ для того, чтобы приложить въ немъ всѣ² силы.

Однимъ словомъ, не откладывать до завтра, что можно сдѣлать сегодня.

Какъ ни просто это правило, какъ ни часто я его слышала, я поняла и сознала его истину, только теперь.³ —

Есть только одинъ извѣстный путь, по которому мысль можетъ перейти въ убѣжденіе.⁴ —

20 Марта 1852. Старогладовская. — Сейчасъ перечелъ я свой 10 старый дневникъ съ Іюля 1851 года, и кое что написанное въ этой книгѣ. — Удовольствіе, которое доставило мнѣ это чтеніе, заставляеть меня продолжать дневникъ, чтобы на будущее время приготовить себѣ такое же удовольствіе. — Нѣкоторыя мысли, написанныя въ этой книгѣ, поразили меня иныя своей оригинальностью, иныя своей вѣрностью. Мнѣ кажется, что я уже потерялъ способность писать и думать такъ бойко и смѣло; правда, смѣлость эта часто соединена съ парадоксальностью; но за то и больше увѣренности. (1) —

Надо признаться, что одно изъ главныхъ стремленій моей 20 жизни — было увѣриться въ чемъ нибудь — твердо и неизмѣнно. — Неужели съ годами рождаются и сомнѣнія? Въ дневникѣ я нашелъ много пріятныхъ воспоминаній — пріятныхъ только потому, что они воспоминанія. — Все время, которое я велъ дневникъ, я былъ очень дурень, направленіе мое было самое ложное; отъ этаго изъ всего этаго времени нѣтъ ни одной минуты, которую бы я желалъ возвратитъ такую, какою она была; и всѣ перемѣны, которыя бы я желалъ сдѣлать, я бы желалъ ихъ сдѣлать въ самомъ себѣ.

Лучшія воспоминанія мои относятся къ милой Волконской. — 30 Во всемъ дневникѣ видна одна главная идея и желаніе: это

(1) теперь мнѣ стало лѣнь думать и убѣждать себя въ чемъ нибудь. —
 Однако, я не меньше, чѣмъ прежде, ни вѣрю, ни сомнѣваюсь. — Во всемъ равновѣсіе. — Мнѣ стало лѣнь убѣждаться, за то я также усталъ и равувѣряться (а также) и хранию съ заботливостью тѣ вѣрованія, которыя хлопотливой умъ мой оставилъ въ покоѣ, и боюсь разочароваться въ нихъ, даже думать о нихъ. — Сноска Толстого.

¹ Зачеркнуто: всякій

² Зачеркнуто: усилія

³ Зачеркнуто: Къ каждому убѣжденію есть только одинъ извѣстный путь. —

⁴ Перепралено из: безъ которого мысль не сдѣлается убѣжденіемъ. —

избавиться отъ тщеславія, которое подавляло собой и портило всё наслажденіе, и отыскиваніе средствъ избавиться отъ него.—

Я пересталъ писать дневникъ почти уже семь мѣсяцевъ. Сентябрь провелъ я въ Старогладовской, то въ поѣздкахъ въ Грозную и Старый Юртъ; ѣздилъ на охоту, волочился за казачками, пилъ, немного писалъ и переводилъ. Въ Октябрѣ мѣсяцѣ я съ братомъ поѣхалъ въ Тифлисъ для опредѣленія на службу. Въ Тифлисъ провелъ мѣсяцъ въ нерѣшительности: что дѣлать, и съ глупыми тщеславными планами въ головѣ.—Съ Ноября мѣсяца я лечился, сидѣлъ цѣлыхъ 2 мѣсяца, т. е. до новаго года, дома; 10 это время я провелъ хотя и скучно, но спокойно и полезно — написалъ всю первую часть. — Генварь я провелъ частью въ дорогѣ, частью въ Старогл[адковской], писалъ, отдѣлывалъ первую часть, готовился къ походу и былъ спокоенъ и хорошъ. — Февраль провелъ въ походѣ — собою былъ доволенъ. — Начало Марта говѣлъ, скучаю, и лѣнюсь. — Отправляясь въ походъ, я до такой степени приготовилъ себя къ смерти, что не только бросилъ, но и забылъ про свои прежнія занятія, такъ что теперь мнѣ труднѣе, чѣмъ когда нибудь, снова приняться за нихъ. —

20

Хотя все это время я о себѣ очень мало думалъ, но мысль о томъ, что я сталъ гораздо лучше прежняго, какъ-то закралась въ мою душу — и даже сдѣлалась убѣжденіемъ. Дѣйствительно-ли я сталъ лучше? Или это только такая же надмѣнная увѣренность въ своемъ исправленіи, которую я всегда имѣлъ, когда впередъ опредѣлялъ себѣ будущій образъ жизни? —

Сколько я могъ изучить себя, мнѣ кажется, что во мнѣ¹ преобладаютъ 3 дурныя страсти: игра, сладострастіе и тщеславіе. — Я уже давно убѣдился въ томъ, что добродѣтель, даже въ высшей степени, есть отсутствіе дурныхъ страстей; поэтому, 30 ежели дѣйствительно я уничтожилъ въ себѣ хотя сколько нибудь преобладающія страсти, я смѣло могу сказать, что я сталъ лучше.—Разсмотрю каждую изъ этихъ 3 страстей.—² Страсть къ игрѣ проистекаетъ изъ страсти къ деньгамъ, но большей частью (особенно тѣ люди, которые больше проигрываютъ, чѣмъ выигрываютъ), разъ начавши играть отъ нечего дѣлать, изъ

¹ Зачеркнуто: есть

² Зачеркнуто: Игра

подражанія¹ и изъ желанія выиграть, не имѣютъ страсти къ выигрышу, но получаютъ новую страсть къ самой игрѣ — къ ощущеніямъ. — Источникъ этой страсти, слѣдовательно, въ одной привычкѣ; и средство уничтожить страсть — уничтожить привычку. — Я такъ и сдѣлалъ. Послѣдній разъ я игралъ въ концѣ Августа — слѣдовательно, слишкомъ 6 мѣс[яцевъ], и теперь не чувствую никакого позова къ игрѣ. Въ Тифлисѣ я сталъ играть съ² маркеромъ на партіи и проигралъ ему что-то около 1000 партій; въ эту минуту я могъ-бы проиграть все.

10 Слѣдовательно, уже разъ усвоивъ эту привычку, она легко можетъ возобновиться; и поэтому, хотя я³ не чувствую желанія играть, но я всегда долженъ избѣгать случая играть, что я и дѣлаю, не чувствуя никакого лишенія. —

Сладострастіе имѣетъ совершенно противоположное основаніе: чѣмъ больше воздерживаешься, тѣмъ сильнѣе желаніе. — Есть двѣ причины этой страсти: тѣло и воображеніе. — Тѣлу легко противустоять, воображенію-же, которое дѣйствуетъ и на тѣло, очень трудно. — Средство противъ какъ той, такъ и другой причины есть трудъ и занятія, какъ физическія — гимнастика, такъ и моральныя — сочиненія. — Впрочемъ, нѣтъ. —

20 Такъ [какъ] это влеченіе естественное и которому удовлетворять я нахожу дурнымъ только по тому неестественному положенію, въ которомъ нахожусь (холостымъ въ 23 года), ничто не поможетъ, исключая силы воли и молитвы къ Богу — избавиться отъ искушенія. — Я имѣлъ женщину въ Сентябрѣ, — въ концѣ, и еще въ Тифлисѣ 4 мѣсяца тому назадъ. —

Тщеславіе есть страсть непонятная — одно изъ тѣхъ золь, которыми, какъ повальными болѣзнями — голодомъ, саранчей, войной — Провидѣніе казнить людей. — Источниковъ этой

30 страсти нельзя открыть; но причины, развивающія ее, суть: бездѣйствіе, роскошь, отсутствіе заботъ и лишеній. —

⁴ Это какая то моральная болѣзнь вродѣ проказы, — она не разрушаетъ одной части, но уродуетъ все, — она понемногу и незамѣтно закрадывается и потомъ развивается во всемя орга-

¹ Зачеркнуто: или такъ

² Зачеркнуто: мошен

³ Зачеркнуто: мог

⁴ Зачеркнуто: Страсть эта похожа на болѣзнь врод

низмъ; нѣтъ ни одного проявленія, которое бы она не заварила, — она какъ венерическая; ежели изгоняется изъ одной части, съ большей силой проявляется въ другой. — Тщеславный человѣкъ не знаетъ ни истинной радости, ни горя, ни любви, ни страху, ни отчаянія, ни ненависти — все неестественно, насильственно.¹ Тщеславіе есть какая-то недозрѣлая любовь къ славѣ, какое-то самолюбіе, перенесенное въ мнѣніе другихъ — онъ любить себя не такимъ, какимъ онъ есть, а какимъ онъ показывается другимъ. — Эта страсть чрезвычайно развита въ нашъ вѣкъ, надъ ней смѣются; но ее не осуждаютъ; потому что она¹⁰ не вредна для другихъ. Но за то для человѣка, одержимаго ей, она хуже всѣхъ другихъ страстей — она отравляетъ все существованіе. Исключительная черта этой страсти, общая проказѣ, есть чрезвычайная прилипчивость. — (Мнѣ кажется, однако, что, разсуждая объ этомъ, я открылъ источникъ этой страсти — это любовь къ славѣ.—)

Я много пострадалъ отъ этой страсти — она испортила мнѣ лучшіе года моей жизни и на вѣкъ унесла отъ меня всю свѣжесть, смѣлость, веселость и предприимчивость молодости. —

Не знаю какъ, но я² подавилъ ее, и даже впалъ въ противу-²⁰ положную крайность: я остерегаюсь всякаго проявленія,³ обдумываю впередъ, боясь⁴ впасть въ прежній недостатокъ. — Не знаю, случай или Провидѣніе сдѣлали такъ, что страсть эта рѣдко удовлетворялась, такъ что я испытывалъ только однѣ страданія, которыя она доставляетъ; или вліяніе брата, который почти не понимаетъ, что такое тщеславіе, или отдаленіе отъ тщеславнаго круга и⁵ образъ жизни, который заставилъ меня смотрѣть съ серьезной точки на свое положеніе, только я уничтожилъ совершенно эту страсть во время моей болѣзни въ Тифлисѣ. — Не могу сказать, чтобы страсть эта была³⁰ совершенно уничтожена; потому что часто я жалѣю о наслажденіяхъ, которыя она мнѣ доставляла, но, по крайней мѣрѣ, я понималъ жизнь безъ нее и приобрелъ привычку удалять ее. Я только недавно испыталъ въ первый разъ послѣ дѣтства чи-

¹ Зачеркнуто: и т. д.

² Зачеркнуто: изъб.

³ Зачеркнуто: которое можетъ.

⁴ Зачеркнуто: не впасть бы опять въ преж

⁵ Зачеркнуто: жизнь

стыя наслажденія молитвы и любви. — Еще по дневнику по моему прошлой зимой видно, что я хотѣлъ истребить эту сграсть; но я нападалъ только на тѣ проявленія, которыя были мнѣ непріятны, не появяв того, что ее нужно выдернуть съ корнемъ, чтобъ отъ нее избавиться. — Мнѣ кажется, что теперь я это сдѣлалъ; но еще имѣю наклонность къ ней, и поэтому долженъ остерегаться новой заразы.

20 *Марта*. Всталъ въ 9-омъ часу. Очень болѣли зубы передъ разсвѣтомъ. Частью отъ лѣни, частью отъ болѣзни, не пошелъ на учење. — Читалъ старый дневникъ и писалъ новый до обѣда. — Алексѣевъ все также скученъ — тѣ же безконечные рассказы о вѣщахъ, к[отор]ыя никого занимать не могутъ; тоже неумѣние слушать, и робкой, нетвердой взглядъ.¹ Должно быть мой взглядъ на него дѣйствуетъ и отъ этаго мнѣ какъто совѣстно на него смотрѣть. — (Юнкеръ Махинъ). Послѣ обѣда писалъ, пришелъ Дурда, помѣшалъ мнѣ; но мнѣ совѣстно было его выгнать, потому что прежде я его принималъ хорошо. — Онъ долженъ быть хитрый плутъ, рассказывалъ мнѣ про стычку Хаджи-Мюрата съ Арсланъ-Ханомъ за мечеть. — Интересно бы было ихъ посмотреть. — Дурда сталъ отчего-то очень добренькимъ и хорошаго мнѣнія о Русскихъ; а прошлаго года съ гордостью рассказывалъ, какъ онъ билъ коваковъ.

Странно, что ни одинъ изъ пропасти Чеченцовъ, которые трутся около Русскихъ, не показавъ тѣхъ дорогъ, к[отор]ыя показавъ Бота; а они все очень корыстолюбивы. — Когда я спрашивалъ объ этомъ Дурду, онъ мнѣ сказавъ, что вѣрно Бота очень разсердился. Съ какой стати я рассказывалъ Дурдѣ, что я самъ видѣлъ, какъ Бота струсилъ отъ гранаты, когда я не видалъ этаго? — Послѣ Дурды я пошелъ къ Яновичу; но *умысль другой тутъ былъ*. Съ тѣхъ поръ, какъ я встрѣтилъ Помчишку (должно быть не нечаянно съ ея стороны), она мнѣ часто лѣзетъ въ голову, а мнѣ труднѣе стало удерживаться. — У Яновича былъ Юнкеръ; но онъ мнѣ такъ не понравился, что я, увидавъ, не вошелъ въ комнату. — Когда мы пошли съ Янов[ичемъ], я чему-то смѣялся и мнѣ хотѣлось, какъ говорить Николаянка, поиграть въ голышку. — Дай Богъ,

¹ *Зачеркнуто*: который, когда встрѣчается, кажется

чтобы почаще приходило это расположеніе духа. Я давно не былъ такъ веселъ, какъ сегодня,¹ это потому, что занимался.— Сколько выгодъ, кажется, въ² трудѣ; а въ лѣни ни пользы, ни удовольствія, и все-таки она большей частью беретъ верхъ.— Яновичъ такъ мнѣ нравится своей добродушной, откровенной скромностью, что въ нѣсколько дней привыкъ къ нему, какъ къ старому знакомому. — Я съ нимъ игралъ въ шахматы разсѣянно и торопливо, дѣлалъ гимнастику, при чемъ присутствовалъ и Сулимовскій. Потомъ, не знаю съ какой стати, я позвалъ Дмитрія и смѣялся надъ нимъ. Это было глупо. Еще сыгралъ нѣсколько партій также дурно въ шахматы, и Ян[овичъ] пошелъ ужинать, а я сѣлъ писать письма Валер[ьяну] и Андрею. Я сочинилъ эти письма въ то время, когда получилъ письмо Андр[ея]; тогда я былъ сердитъ и мнѣ казалось очень хорошо; теперь же, напротивъ, былъ въ хорошемъ расположеніи духа; и изъ этаго соединенія двухъ расположеній вышли письма, к[отор]ыя мнѣ не нравятся.³ Досада и выраженія совершенно женскія. Читалъ Тьера и ложусь спать $\frac{1}{2}$ 12-го. —

Завтра встану по раньше и постараюсь провести день какъ можно полнѣе. — Проклятая лѣнь! Какой бы я былъ славный человекъ, коли бы она мнѣ не мѣшала. — Я беспокоюсь и скучаю о братѣ — мнѣ все лѣзутъ скверныя мысли на этотъ счетъ въ голову. —

21 Марта. — Я всталъ въ 8-мъ часу, прочелъ главу Тьера во время чаю; потомъ пошелъ съ Дмитриемъ и съ собаками походить.— Что было съ моей стороны довольно глупо; потому что лучше было итти на ученіе: а еще лучше совѣтъ не ходить; потому что я опять простудилъ зубы. — Ничего не затравилъ, пришелъ домой и переводилъ до обѣда; за обѣдомъ говорилъ о пожарахъ съ Хилковскимъ и довольно хорошо. Славный старикъ! — Прость (въ хорошемъ значеніи слова) и храбръ. — Въ этихъ двухъ качествахъ я увѣренъ; и притомъ⁴ его наружность не исключаетъ, какъ наружность С[улимовскаго] все хорошее. — А[лексѣевъ] увлекся сѣномъ и взгляды

¹ Зачеркнуто: должно

² Зачеркнуто: ванятіи

³ Зачеркнуто: женск Слогъ

⁴ Зачеркнуто: нѣтъ

его былъ твердъ. — Я совершенно убѣжденъ, что тщеславіе происходитъ отъ физическаго и моральнаго бездѣйствія. — Послѣ обѣда переписывалъ 1-ую часть и работалъ безъ всякаго принужденія. Дай Богъ, чтобы это всегда такъ было. — Приѣхалъ Султановъ въ восторгѣ отъ того, что получили собакъ. Замѣчательная и оригинальная личность. Ежели бы у него не было страсти къ собакамъ, онъ бы былъ отъявленной мерзавецъ. —

Эта страсть болѣе всего согласна съ его натурой. — Приѣхалъ братъ, я рассказывалъ ему, какъ мнѣ неприятно было написать неправду въ отзывѣ, который отъ меня требовали, надѣясь, что онъ меня совершенно успокоитъ на этотъ счетъ, сказавъ, что это пустяки; напротивъ, онъ находитъ, что я сдѣлалъ скверно. — Странно, какъ онъ съ своими рыцарскими правилами чести, которымъ онъ всегда вѣренъ, можетъ уживаться и даже находить удовольствіе съ здѣшними офицерами. — Отчего намъ съ нимъ какъ-то неловко съ тѣхъ поръ, какъ я приѣхалъ изъ Тифлиса? — Не оттого-ли, что мы слишкомъ полюбили, идеализировали другъ друга заочно; и ожидали ¹ другъ отъ друга слишкомъ много? — Порядокъ занятій, который я принялъ, т. е. утромъ переводъ, послѣ обѣда корректура и вечеромъ повѣсть — очень хороша. — Не знаю только, когда гимнастику; а это непременно нужно — какое нибудь упражненіе каждый день. — Теперь 11-й часъ, я ужинаю и сейчасъ лягу спать. —

Когда занимаешься, то время идетъ такъ скоро, что хотѣлось бы остановить его. Въ праздности оно идетъ такъ тихо, что хотѣлось бы гнать его. — Что пріятнѣе? Трудно рѣшить. — Знаю только то, что въ воспоминаніяхъ одинъ день, проведенный въ занятіяхъ, ² ровняется тремъ празднымъ. — По этому расчету въ праздные дни время должно бы было идти скорѣе, а выходитъ на оборотъ. —

22 Марта. — Всталъ въ 10-мъ часу, потому что ночью болѣли зубы — такъ сильно, что я въ просонкахъ охалъ и вскрикивалъ. — Выпилъ два стакана кофе, чтобы противодѣйствовать

¹ Зачеркнуто: отъ взаимнаго общества

² Зачеркнуто: несмотря на то

камфарѣ, которой я много поглоталъ по случаю зубной боли, и послѣ этаго потѣлъ цѣлое утро. Пришелъ братъ и Яновичъ; они мнѣ немного помѣшали, но я продолжалъ переводить. Обѣдалъ дома; послѣ обѣда немного залѣнился; хотя и работалъ, но не такъ усердно, какъ вчера. — Убѣдился въ томъ, что камфара не уничтожила дѣтородныя силы. — Коректуръ сдѣлалъ не такъ много, какъ вчера, и не такъ чисто; а это главное, чтобы не надоѣлъ трудъ. Проигралъ Яновичу двѣ партіи въ шахматы — безъ царицы; и въ этомъ видно, какъ онъ скроменъ. — Не продолжалъ повѣсть частью оттого, что не успѣлъ, а частью оттого, что я сильно начинаю сомнѣваться въ достоинствѣ первой части. — Мнѣ кажется слишкомъ подробно, растянуто и мало жизни. Подумаю объ этомъ. —

Сладострастіе сильно начинаетъ разигриваться — надо быть осторожнымъ. — Упражненія почти никакого не дѣлалъ; нельзя выходить отъ вѣтра, а дома скучно. —

Теперь $\frac{1}{2}$ 12-го, ложусь спать, — днемъ своимъ доволенъ. —

23 Марта. — Всталъ въ 7 часовъ, погода была славная, поѣхалъ на охоту, проѣздилъ по бурунамъ до часу. Убилъ двухъ утокъ. — Опоздалъ къ обѣду и ѣлъ дома. Послѣ обѣда пришли Х[илковскій] и Я[новичъ] — дѣлать гимнастику. — Х[илковскій] мнѣ очень нравится, но онъ какъ-то на меня непріятно дѣйствуетъ, мнѣ неловко на него смотрѣть, такъ, какъ мнѣ бывало неловко смотрѣть на людей, въ которыхъ я влюбленъ. — Получена бумага о моемъ зачисленіи. — Я плохо что-то дѣлалъ гимнастику. Х[илковскій] меня осрамилъ, главное, отъ того, что торопился. — Послѣ гимнастики сыгралъ двѣ партіи въ шахматы и заснулъ сладкимъ чудеснымъ сномъ до 10-го часу, пошелъ ужинать. А[лексѣева] нѣтъ — онъ поѣхалъ въ Кизляръ, поэтому за ужиномъ не было скучно. — Послѣ ужина пошелъ съ братомъ и Я[новичемъ] къ Х[илковскому], а оттуда къ себѣ. Н[иколинька] что-то очень былъ веселъ, и, признаюсь, мнѣ непріятно было смотрѣть на его веселость, потому что онъ какъ-то несообразно и некрасиво бываетъ веселъ. — [[10]] Я утромъ еще былъ въ нерѣшительности: заниматься-ли въ Воскресеніе, или нѣтъ? Такъ случилось, что ежели бы я и хотѣлъ, то не могъ бы заниматься вчера — я даже не успѣлъ написать дневника и пишу его сегодня, 24-го въ 8 ч[асовъ]

утра — поэтому рѣшили разъ навсегда, что Воскресенія и большіе праздники будутъ днями отдыха. —

24 Марта. Всталъ въ 7 часовъ, написалъ вчерашній дневникъ, пилъ чай, читалъ; переводилъ до 11 часовъ. Въ 11 поѣхалъ на охоту на жеребчикъ, котораго взялъ у брата; приѣхалъ къ обѣду, къ А[лексѣеву], котораго еще не было. — Мнѣ было очень непріятно, что я былъ безъ формы, и я, какъ дитя, боялся, чтобы не приѣхалъ А[лексѣевъ] и не сдѣлалъ замѣчанія. Послѣ обѣда учился, и тесачные приемы, какъ нелѣпная выдумка, мнѣ ¹⁰ ужасно опротивѣли. — Получилъ письмо отъ Серези — его совѣты и разсужденія мнѣ были очень непріятны; потому что напомнили слишкомъ хорошо Тулу. — Немного подѣлалъ корректуры, пришелъ Я[новичъ], фехтовалъ. Мнѣ кажется, что мы ни до чего не дойдемъ. — Пришелъ братъ, игралъ въ шахматы, пошелъ ужинать. — Теперь 1-й часъ, ложусь спать. — Завтра праздникъ, я буду дѣлать только корректуры и тоже, ежели ничего лучше предстоять не будетъ. —

Молитва: Отче, Богородица, помянуть родныхъ живыхъ и усопшихъ; потомъ: Избави меня, Господи, отъ тщеславія, не-
²⁰ рѣшительности, лѣности, сладострастія, болѣзней и безпокойства душевнаго; дай мнѣ, Господи, жить безъ грѣха и страданій и умереть безъ отчаянія и страха — съ вѣрой, надеждой и любовью предаюсь волѣ Твоей. —

Матерь Божія и Ангель Хранитель, помолите обо мнѣ Господа. —

27 Марта, утро. 25-го всталъ въ 7, читалъ, дѣлалъ корректуры, въ 11 поѣхалъ ѣздить жеребчика, былъ у брата, встрѣтилъ Х[илковскаго], Я[новича] и А[лексѣева]. Потомъ обѣдалъ. За обѣдомъ былъ разговоръ о¹ томъ, какъ трудно дѣлать
³⁰ добро. — Почувствовалъ зубную — оказался нарывъ на диснѣ, который меня мучилъ до 4 часовъ нынѣшняго утра. — Вчера заходилъ братъ и съ свойственной ему милой и смѣшной откровенностью разсказывалъ, что онъ былъ 2 раза пьянъ — какъ жалко. — Я метался, но не охалъ. — Читалъ О[тчественныя] З[аписки] за Февраль. Проселочныя дороги очень хороши, но жалъ, что подражаніе. — Нынче буду дѣлать корректуры, можетъ быть и писать. —

¹ Зачеркнуто: бѣдн

27 Марта,¹ 12 ч.ночи. Хотя несовсѣмъ здоровилосьъ, я дѣлалъ корректуры до 11 часовъ, — и дѣлалъ корректуры несовсѣмъ чисто и отчетливо; обѣдалъ, почиталъ и продолжалъ ту же работу, пришелъ братъ, я ему читалъ писанное въ Тифлисѣ. По его мнѣнію не такъ хорошо, какъ прежде, а по моему ни къ чорту не годится. — Хотѣлъ облегчить свой трудъ; но писаря переписывать не могутъ; слѣдовательно, нужно работать одному. — По случаю одной статьи А. Дюма о музыкѣ, я вспомнилъ, какого огромнаго наслажденія я лишень здѣсь. — Почти всѣ мечты счастья разрушены дѣйствительностью въ моемъ во-¹⁰ображеніи, исключая счастья артиста. — Я хотя въ очень несовершенномъ видѣ, но испыталъ его въ деревнѣ, въ 1850 году. —

Завтра буду переписывать, писать письмо С[ережѣ] и обдумаю 2-й день: можно ли его исправить или нужно совсѣмъ бросить? —

Нужно безъ жалости уничтожать всѣ мѣста неясныя, растянутыя, неумѣстныя, однимъ словомъ неудовлетворяющія, хотя бы они² были хороши сами по себѣ. —

Постоянство и рѣшительность — вотъ два качества, которыя обезпечиваютъ успѣхъ во всякомъ дѣлѣ. Ложусь спать, $\frac{1}{2}$ пер-²⁰ваго. —

28 Марта. $\frac{1}{2}$ 11 ночи. — Зубы болѣли всю ночь; рано утромъ пришелъ Н[иколинька], я не спалъ. Мы напились чаю — онъ поѣхалъ на охоту; а я почиталъ немного и сталъ писать. Писалъ мало, подъ тѣмъ предлогомъ, что боленъ. Хотя дѣйствительно я чувствовалъ себя слабымъ и шла безпрестанно слюня, это былъ одинъ предлогъ. Я легъ спать и проспалъ до 2-хъ, потомъ читалъ *Антонъ горемыку* и болталъ и игралъ въ шашки съ приѣхавшими Б[уемскимъ], Л[адыженскимъ]³ и Я[новичемъ]. — Братъ спрашивалъ у меня: пойду ли я къ А[лексѣеву]²⁶ есть фасоль?, я отвѣчалъ ему съ досадой — это было глупо. Привезли коробочку и мнѣ стало жалко отослать ее къ Садѣ. Глупость! Отошлю съ Б[уемскимъ]. Надо какъ можно болѣе остерегаться простуды и лѣни. — Напишу письмо С[ережѣ] и лягу спать. —

¹ Зачеркнуто: вече

² Зачеркнуто: бы даже

³ Зачеркнуто: брато

29 Марта. Всталъ въ 10-мъ часу, зубы не болѣли, однако, подъ предлогомъ слабости и тоже потому что Б[уемскій] мѣшалъ, долго не принимался за дѣло. Въ 11 часовъ пришли Н[иколинька], Л[адыженскій], Я[новичъ] и Х[илковскій] и помѣшали мнѣ. Фихтоваль довольно хорошо. — Были два Нагайца. Коновала мнѣ рѣшительно не нужно. Абилезу не могъ отказать 2 р. ¹ дать завтра, надо дать 1, потому что всего 4. — Обѣдалъ, писалъ довольно мало. Ѣздилъ въ баню, опять пришли Господа. —

10 Съ нѣкотораго времени меня сильно начинаетъ мучать ² раскаяніе ³ въ утратѣ лучшихъ годовъ жизни. ⁴ И это съ тѣхъ поръ, какъ я началъ чувствовать, что я бы могъ сдѣлать что нибудь хорошее. — Интересно бы было описать ходъ своего моральнаго развитія; но не только слова, но мысль даже недостаточна для этаго. —

Нѣтъ границъ великой мысли, но уже давно писатели дошли до непреступной границы ихъ выраженія. — Игралъ въ шашки, ужиналъ, ложусь спать. — Меня мучить мелочность моей жизни — я чувствую, что это потому, что я самъ мелочень; а всетаки имѣю силу презирать и себя и свою жизнь. — Есть во мнѣ что-то, что заставляетъ меня вѣрить, что я рожденъ не для того, чтобы быть такимъ, какъ всѣ. — Но отъ чего это происходитъ? Несогласіе ли — отсутствіе гармоніи въ моихъ способностяхъ, или дѣйствительно я чѣмъ нибудь стою выше людей обыкновенныхъ? — Я старъ — пора развитія или прошла, или проходить; а все меня мучать жажды.... не славы — славы я не хочу и презираю ее; а приписать большое вліяніе въ счастья и пользы людей. — Неужели я-таки и сгасну съ этимъ безнадежнымъ желаніемъ? — Есть мысли, которыя я самъ себѣ не говорю; а такъ дорожу ими, что безъ нихъ не было бы для меня ничего. — Я писалъ повѣсть съ охотой; но теперь презираю и самый трудъ, и себя, и тѣхъ, которые будутъ читать ее; ежели я не бросаю этотъ трудъ, то только въ надеждѣ прогнать скуку, получить навыкъ къ ра-

¹ Зачеркнуто: надо

² Зачеркнуто: мысль, что

³ Зачеркнуто: во врем

⁴ Зачеркнуто: которые я потѣрялъ безъ

ботѣ и сдѣлать удовольствіе Т[атьянѣ] А[лександровнѣ].
Ежели¹ примѣшивается тутъ тщеславная мысль, то она такъ
невинна, что я извиняю ее въ себѣ, и приноситъ пользу — дѣя-
тельность. —

Тщеславія я такъ боялся и такъ презираю, что не надѣюсь,
чтобы удовлетвореніе его доставило мнѣ какое нибудь удоволь-
ствіе. А надо надѣяться на это, потому что иначе, что оста-
нется — изъ чего двигаться? Любовь, дружба! Невольно и эти
два чувства я принимаю за увлеченіе, обманъ молодого вообра-
женія. — Развѣ они доставляли мнѣ счастье? — А можетъ-быть¹⁸
я только былъ несчастливъ. — Одна эта надежда поддержи-
ваетъ желаніе жить и стараться. — Ежели возможно счастье,
полезная дѣятельность, и я испытаю ихъ, по крайней мѣрѣ я
буду въ состояніи пользоваться ими. — Господи помилуй. —

30 М. День Пасхи. — Спалъ хорошо и всталъ поздно, въ
10 ч[асовъ]. Я имѣю иногда глупость, съ цѣлью испытать, не
уничтожились ли во мнѣ производительныя силы, есть очень
много горячительнаго — это я сдѣлалъ и вчера; поэтому у меня
была п[р]]и я былъ безпокоенъ цѣлой день. — *Нужно ста-
раться какъ можно меньше возбуждать слабострастіе.* —²⁰

Я въ первый разъ послѣ трехъ дней вышелъ, ходилъ по двору
до 11 ч[асовъ]; въ 11 пришли ко мнѣ всѣ офицеры подъ хмѣль-
комъ, и съ ними Бароневской,² въ немъ нѣтъ ничего замѣча-
тельнаго, но какъ новое лицо, которое — я это чувствовалъ,³
обращающее на меня напряженное вниманіе, онъ смутилъ
меня. — Я отобѣдалъ очень дурно дома; потому что отъ
А[лексѣева] ни къ обѣду; ни къ ужину меня не приходили
звать. — *Я къ А[лексѣеву] больше не хожу ни обѣдать, ни ужинать.*
— Потомъ поѣхалъ верхомъ къ брату — у него компанія,
пьянствующая.⁴ — Поѣздили за зайцами, видѣлъ одного — по-
дѣлалъ гимнастику, напился чаю и пошелъ къ брату, узнавъ
отъ Б[уемскаго], что тамъ всѣ уже неблагопристойно пьяны. —
Извѣстіе было вѣрно. Я засталъ ихъ тащившихъ какого-то
старика въ хату. — Л[адыженскій] пьяный также глупъ и смѣ-

¹ Зачеркнуто: есть

² Вместо: Броневскій

³ Зачеркнуто: обращало я

⁴ Зачеркнуто: Былъ

поянъ, какъ и трезвой. — Мой *мальчуганъ* — молодъ и милъ — онъ жмётъ руки и готовъ къ сердечнымъ изліяніямъ. Еще опытъ пьянства не научилъ его избѣгать нѣжничества, которое также несносно въ пьяномъ, какъ и въ трезвомъ. У него нѣтъ рутины пьянства. — Н[иколинъка] насилу говоритъ и смотреть на меня глазами, которые говорятъ: я съ тобой согласенъ, что это скверно, и что я жалокъ; но мнѣ это нравится. — Онъ пьяный чрезвычайно похожъ на пьянаго Арсеньева. — Предсказаніе Ермолова сбывается на немъ кнесчастію. — Ермоловъ забылъ сказать: или съума сойдетъ. — Мнѣ кажется, что я отъ скуки¹ рехнусь. — Презираю всѣ страсти и жизнь, а увлекаюсь² страстишками и тѣшусь жизнью. Я этаго не могу иначе объяснить, какъ привычкою увлекаться и жить. — Глупыя привычки!

До обѣда, часовъ въ 11 и до заката солнца, ч[асовъ] въ 6, надо³ уставать. —

Нужно работать поусерднѣе; а то я начинаю лѣниться. — Ложусь спать $\frac{1}{2}$ 12-го. —

31 Марта. Просыпался въ 6 часовъ, перебудилъ всѣхъ; но отъ лѣни не всталъ и проспалъ до 9. — Пилъ чай, читалъ; пришелъ А[лексѣевъ] и помѣшалъ мнѣ заниматься до обѣда. — Онъ былъ такой добренькой, что я побоялся оскорбить его — ежели бы не пошелъ къ нему обѣдать. Передъ обѣдомъ немного помотался. Я становлюсь трусливъ. *Надо принуждать себя дѣлать вѣщи смѣлыя.* Къ А[лексѣеву] я пришелъ, когда уже всѣ сидѣли за столомъ и братъ въ самомъ жалкомъ положеніи. Мнѣ такъ непріятно было на него смотрѣть, что я тотчасъ-же послѣ обѣда ушелъ и сталъ писать. Отдѣлалъ одну главу. Пришелъ Н[иколинъка] въ томъ же видѣ. Я уѣхалъ на охоту и узналъ 30 потомъ отъ Балты, что онъ на площади дѣлалъ безчинства. — Жалко, что онъ не знаетъ, какое большое для меня огорченіе видѣть его пьянымъ; я увѣренъ, что такъ какъ это доставляетъ ему очень мало удовольствія, онъ удержался бы. Непріятнѣе всего для меня то, что о немъ судятъ и сожалеютъ люди, которые ногтя его не стоятъ; но они имѣютъ право о немъ сожа-

¹ Зачеркнуто: сой

² Зачеркнуто: мелочи

³ Зачеркнуто: дѣлать о

лѣтъ. — Послѣ охоты я болталъ съ Балтой до ужина; онъ мнѣ разсказалъ драматическую и занимательную исторію семейства *Джисми*. Вотъ сюжетъ для Кавказскаго разсказа. — Я пошелъ ужинать, но опять опоздалъ и пошелъ къ Я[новичу], отсюда домой. Читалъ немного, но безъ охоты и вниманія, поужиналъ, и теперь, $\frac{1}{2}$ 12, ложусь спать. — Ночью опять была ц[.....] и днемъ плоть поигривала. — Днемъ былъ бы доволенъ, ежели бы не лѣнь. — Дмитрій пьетъ; ежели завтра будетъ то же — высѣку. — Ванюшка лѣнливо переписываетъ. —

10

1-е Апрѣля. Опять просыпался въ 8-мъ, но заснулъ и проспалъ до 10-ти. Читалъ Современникъ, въ которомъ все очень дурно. — Странно, что дурныя книги мнѣ больше указываютъ на мои недостатки, чѣмъ хорошія. Хорошія¹ заставляютъ меня тѣрять надежду. Писалъ главу о молитвѣ, шло вяло. В[анюшка] переписываетъ дурно и вяло, но я не теряю надежды его приучить. Имѣлъ глупость пойти обѣдать и скучалъ невыносимо. — Особенно натянутой А[лексѣевъ]. Послѣ обѣда нашелъ брата у себя, игралъ въ шахматы, потомъ писалъ. Пришла большая компанія, которая мнѣ надоѣдаетъ до нелзя. Пошелъ ужинать, не пошелъ къ брату, куда собралась вся компанія; а домой. Писалъ, писалъ, наконецъ, сталъ замѣчать, что разсужденіе о молитвѣ имѣетъ претензію на логичность и глубину мыслей; а не послѣдовательно. Рѣшился покончить чѣмъ нибудь, не вставая съ мѣста, и сейчасъ сжегъ половину — въ повѣсть не помѣщу; но сохраню, какъ памятникъ. — У брата исторія за какую-то дѣвку, которую онъ повалилъ вчера на площади. Глупо! Людямъ, которые смотрятъ на вѣщи съ цѣлью записывать, — вѣщи представляются въ превратномъ видѣ, я это на себѣ испыталъ. — Ложусь $\frac{1}{2}$ 1-го, однако завтра встану рано. —

2-е Апрѣля. Всталъ въ 9. Читалъ и писалъ. Мѣшалъ одинъ В[уемскій] и то немного. Пошелъ обѣдать. Послѣ обѣда² читалъ и засадилъ В[анюшку], обѣщая ему помѣстить его мать на Грумантъ. Онъ стоитъ этаго. — Поѣхалъ на охоты, ничего не

¹ Зачеркнуто: отбиваютъ

² Зачеркнуто: писалъ

видалъ, исключая очень хорошенькой Козачки. Ужиналъ и послѣ ужина писалъ до сихъ поръ — до $\frac{1}{4}$ 2-го. — 2-й день очень плох, *нужно заняться имъ хорошенько.* —

3-е *Апрѣля.* Всталъ въ 12-омъ часу; только что успѣлъ напиться чаю, позвали обѣдать. — Безъ А[лексѣева] совсѣмъ не такъ скучно; притомъ же нынче я былъ въ духѣ. — Послѣ обѣда пришелъ Н[иколенъка], я предлагалъ ему читать 16 главу, онъ меня оскорбилъ холодностью. — Писалъ немного, поѣхалъ верхомъ, былъ у Мих[аила] Сех[ина] сдѣлалъ выстрѣлъ, который ¹⁰ очень польстилъ моему самолюбію, проѣхался полемъ и вернулся пить чай. Приѣхалъ Султ[ановъ] и пришли всѣ офицеры. Завтра ѣду на охоту. Слушалъ очень занимательные рассказы Х[илковскаго] о казачей линіи въ Ю[жной] Сибири. — За ужиномъ былъ простодушно веселъ. Работа съ В[анюшкой] подвигается. Я меньше конфужусь. — 1-я Глава, Стихи, написана, но я не составилъ о ней никакого мнѣнія — скорѣе дурна, чѣмъ хороша; ежели я въ нерѣшительности. $\frac{1}{2}$ 1 ложусь съ намѣреніемъ встать завтра со свѣтомъ. —

4 *Апрѣля.* Меня разбудилъ въ 8-мъ часу Х[илковскій], ²⁰ скоро подошли и другіе. Вѣтеръ былъ такъ силенъ, что мы принуждены были вернуться съ Х[илковскимъ]. Братъ поѣхалъ съ С[ултановымъ] въ Шелковую. Онъ страстный охотникъ; но не молодецъ охотникъ, и имѣетъ пристрастіе къ наружнымъ признакамъ и словамъ охотничьимъ и злоупотребляетъ ими. — Я трусилъ сначала, когда ѣхалъ домой — стыдно. Обѣдалъ дома; читалъ и проспалъ два часа; потомъ еще читалъ и пошелъ ходить по станицѣ съ дурными замыслами. — Энергія ослабѣваетъ, страсть увеличивается. У меня нѣтъ постоянной энергіи; но она почти періодически возбуждается и потомъ ³⁰ бѣваетъ. — Отъ чего возбуждается и падаетъ энергія? Отъ рода ли занятій, или людей, которыхъ я вижу; или отъ физическихъ причинъ? Не знаю; а это интересно и полезно бы было знать. — Нужно перевести нѣкоторыхъ собакъ. Завтра распоряджусь. Павлычу не буду отдавать. — За ужиномъ встрѣтилъ Баумгартена и Вержбицкаго. Не очень конфузился, но впалъ въ другую крайность — много говорилъ. Глупо, что присутствіе самаго ничтожнаго человѣка заставляетъ меня перемѣняться; — главное, замѣчать за собой эту перемѣну и стараться, чтобы ее

не было — но не могу иначе. — ¹ Должно быть, это пройдет само собой и должно принести мнѣ пользу. Ложусь безъ 10 м[инуть] 12.

² 5-е *Апрѣля*. Всталъ въ 10-мъ часу, читаль до обѣда. Писаль очень мало, поѣхаль на охоту и въ баню. Читаль, ходиль ужинать. А[лексѣевъ] до того глупъ, что я больше къ нему ни ногой. — Скучно, безпрестанно remettre à sa place.³ Съ дуракомъ ничего не сдѣлаешь. Лучше—кромѣ служебныхъ, никакихъ отношеній съ нимъ не имѣть. — О срамъ! ходиль стучаться подъ окна К[асатки]. Къ счастью моему она меня не пустила. — ¹⁰ Получилъ отъ Т[атьяны] А[лександровны] письмо и 100 р[ублей]. — Напряженной дѣятельностью и энергією могу я только выкупить эту эскападу. Ложусь спать $\frac{1}{4}$ 12. Завтра встаю съ свѣтомъ и кончаю 1-ый день и пересматриваю его. —

6-е *Апрѣля*. Всталъ въ 6 часовъ и былъ этимъ очень доволенъ. Писаль до обѣда. Обѣдалъ дома. Еще писаль, но не тщательно; потому что клонилъ сонъ. Чтобы разгуляться, въ 5 часовъ поѣхаль верхомъ, вернулъ въ 7-мъ и дописаль 1-й день; хотя не тщательно; но слогъ, кажется, чистъ, и прибавленія не дурны. — У меня Яшишка, послушаю его, поужинаю и лягу ²⁰ спать. — Всѣмъ днемъ доволенъ. — Безъ 5 м[инуть] 11.

7-е *Апрѣля*, 11 часовъ ночи. Хотя просыпался въ 7-мъ часу, я не могъ преодолѣть лѣни и всталъ только въ 9. — Перечелъ и сдѣлалъ окончательныя поправки въ 1-мъ днѣ. — Я рѣшительно убѣжденъ, что онъ никуда не годится. — Слогъ слишкомъ небреженъ и слишкомъ мало мыслей, чтобы можно было простить пустоту содержанія. — Однако, я рѣшился докончить корректуры всей первой части и завтра примусь за 2-й *день*. — Пошлю ли я или нѣтъ это сочиненіе? Я не рѣшилъ. Мнѣніе Н[иколиньки] рѣшить это дѣло. — Я объ немъ очень безпо- ³⁰ коюсь, и мнѣ на душѣ какъ-то тяжело и жутко. — Очень хочется мнѣ начать коротенькую Кавказскую повѣсть; но я не позволяю себѣ этаго сдѣлать — не окончивъ начатаго труда. — Обѣдалъ дома. Читаль прекрасныя статьи Бюфона о домашнихъ животныхъ.⁴ Его чрезвычайная подробность и полнота въ из-

¹ Зачеркнуто: можетъ

² Зачеркнуто: Всталъ

³ [ставить на свое место.]

⁴ Зачеркнуто: необыкновенная

ложеніи нисколько не тяжела. — Въ 6 часовъ ѣздилъ верхомъ и глупо разсердился на собакъ. — Читаль¹ Старый домъ, о поѣздкахъ на Алеутскіе острова. Довольно интересно, хотя дурно написано. — —

8 *Апрѣля*. Всталъ въ 7-мъ часу и читаль старый домъ. День былъ такъ хорошъ, что я поѣхаль въ поле; и ѣздилъ до 12 часовъ. Обѣдалъ, принялся писать, но былъ не въ духѣ; поэтому, написавъ двѣ страницы, бросилъ. До вечера читаль. Очень безпокоился за брата; наконецъ, онъ приѣхаль съ какой-то сальной компаніей, которая, съ присоединеніемъ Япишки, на-¹⁰ доѣдала мнѣ до 12-го часу. Ушли, я ужинаю и ложусь спать. —

Утромъ получилъ грубую и глупую записку А[лексѣева] объ ученіи. — Онъ окончательно рѣшился доказать мнѣ, что онъ имѣеть возможность мнѣ надоѣдать. Утромъ, перевелъ одну главу Стерна. — Увижусь завтра съ А[лексѣевымъ] и переговорю объ ученіи. Меня очень подмываетъ ѣхать на море; но не на чемъ и некончено начатое дѣло. —

9-е *Апрѣля*. Всталъ въ 7-мъ. Пришелъ Кнезнедѣлевъ, и я учился до 9 часовъ. Отъ 9 и до обѣда ничего не дѣлалъ, метался ²⁰ изъ угла въ уголъ, ходилъ къ брату, который, получивъ выговоръ отъ А[лексѣева] за отлучку, рѣшился сказаться больнымъ и не ходить къ нему. Я этому очень радъ; хотя бы и не слѣдовало этому радоваться, потому что онъ для меня предлогъ къ лѣни. Послѣ обѣда я опять рѣшительно ничего не дѣлалъ, даже и не читаль, пробоваль читать Гума, но слишкомъ скучно. Ѣздилъ на охоту, встрѣтилъ Топченку и отказался отъ ученья. — А[лексѣевъ] мнѣ много портить крови. Я въ полѣ вспоминалъ съ досадой о своихъ глупыхъ стычкахъ съ Гельке и Новиковымъ. — Былъ у Н[иколинки], пришли С[улимовскій], ²⁰ Л[адыженскій] и Я[новичъ]. Я ушелъ домой, почиталь Гума — скучно, а читать нечего. — Ходилъ мимо Покуньки; но какъ не подмывало, сейчасъ не пошелъ. — Безъ $\frac{1}{4}$ 10, сажусь ужинать и сейчасъ лягу спать. —

10. *Апрѣля*. Всталъ въ 8-мъ часу. Полѣнился — учился; потомъ принялся за романъ; но написавъ двѣ страницы, остановился; потому что мнѣ пришла мысль, что второй день не

¹ Зачеркнуто: поуж

можетъ быть хорошъ безъ интересу, и что весь романъ похожъ на драму. — Не жалѣю, отброшу завтра все лишнее. — Обѣдалъ дома, потомъ заснулъ. Проснулся, пошелъ на ученье. Дома болталъ съ Н[иколинькой] и читалъ. Зашелъ къ С[улимовскому] безъ всякой причины. — А[лексѣевъ] все также глупъ по рассказамъ. При первомъ свиданіи постараюсь это ему доказать. Ложусь спать $\frac{1}{2}$ 12.

11 *Апрѣля*. Всталъ въ 8-мъ часу, читалъ глупыя повѣсти Б[ибліотеки] для Ч[тенія], обѣдалъ дома, опять читалъ, ходилъ къ Н[иколинькѣ], былъ на ученіи и не могъ не улыбнуться, глядя на самодовольную фигуру А[лексѣева]. Пришелъ Н[иколинька], я еще читалъ. Ходилъ стучаться къ К[асаткѣ], но къ моему счастью мнѣ помѣшалъ прохожій. Я нездоровъ — гиморой и расширеніе жилъ, — должно быть отъ воздержанія. Думалъ о перемѣнахъ, которыя нужно сдѣлать въ повѣсти, и ежели тоска и апатія, которыя я чувствовалъ нынче, пройдутъ, завтра примусь за дѣло.¹ 10 часовъ, ужинаю и ложусь. —

12 *Апрѣля*. Всталъ въ 9-мъ часу, пришелъ Н[иколинька]. Я переводилъ, потомъ писалъ, обѣдалъ, еще писалъ, поѣхалъ на охоту, пошелъ въ баню, читалъ и ложусь спать въ 11-мъ часу. — Мнѣ кажется, что Н[иколинька] какъ будто жалѣетъ меня и раскаивается, что затянулъ меня на службу. — Не знаю: хорошо-ли или дурно, что мы между собой очень скрытны. — У меня становится дурная привычка навязываться съ чтеніемъ своей повѣсти. — Н[иколинька] уѣхалъ на охоту. — Я чувствовалъ себя нынче лучше, но морально слабъ и² похоть сильная. Завтра написать письма Т[атьянѣ] А[лександровнѣ], З[агоскиной?] и Б[ееръ?]. Ложусь $\frac{1}{2}$ 11. —

[13 *Апрѣля*. *Бороздинская*.] 13 *Апрѣля*. Всталъ въ 7-мъ, писалъ и переводилъ. — Оказалось что-то въ родѣ ш..... это меня заставило осмотрѣть горло, въ которомъ я давно чувствовалъ жаръ и замѣчалъ красноты. — Я рѣшился ѣхать въ К[ивляръ], чтобы посоветоваться съ докторомъ или лечиться. — Взялъ повозку Д. А., двухъ верховыхъ лошадей и собакъ, и отправился во 2-мъ часу. — Являлся въ формѣ къ А[лексѣеву]: просить позволеніе на нѣсколько времени уѣхать, и его обращеніе со мною такъ было

¹ Зачеркнуто: Ложусь

² Зачеркнуто: сладостра

нелѣпо, что описать его невозможно. — Однако, онъ отпустилъ меня — а это главное. Я охотился около Бороздинки, затравилъ одного зайца, и приѣхалъ ночевать въ Б[ороздинку] нѣсколько спокойнѣе. Я сейчасъ, сидя у окна, наблюдалъ свободно и съ удовольствіемъ, также какъ прошлую весну въ Москвѣ и Пироговѣ. — Очень пріятное настроеніе духа — жалко, что оно не можетъ быть постоянно! Ложусь спать, $1\frac{1}{2}$ 10-го. — Хозяйка хорошенькая, и несмотря на всю мою мнительность, даже теперь ея присутствіе тревожить меня. —

10 [14 апреля. Кизляр.] 14 Апрелья. Проснулся въ 7 часовъ, поѣхалъ охотиться, ничего не затравилъ, въ 12 часовъ приѣхалъ въ К[изляръ]. Читалъ, пилъ чай и задремалъ. Меня разбудилъ Докторъ. — По моимъ наблюденіямъ онъ оказался невѣжда, который старается выказать свое знаніе; поэтому смѣлый и опасной. — Проживу до Воскресенья, и ежели не будетъ лучше, стану лечиться въ С[тарогладковской] по рецептамъ. Завтра отправлю Дмитрія. Купилъ *изюма* и разбередилъ зубы. Очень страмилъ себя за это. Читалъ Стерна. Восхитительно.

If nature has so wove[n] his¹ web of Kindeness, that some threads of love and desire are entangled in² the piece — must the whole piece be rent in drawing them out.³ —

Я нѣсколько спокойнѣе насчетъ болѣзни. Читалъ Histoire d'Angleterre, и не безъ удовольствія. Я начинаю любить Историю и понимать ее пользу. Это въ 24 года; вотъ что значитъ дурное воспитаніе! Боюсь, что это будетъ не на долго. Ложусь спать 9 часовъ.

15 Апрелья. Всталъ въ 7. Напился чаю, сходилъ въ Аптеку, отослалъ Д[митрія], читалъ, гулялъ на Терекъ. Обѣдалъ, читалъ, спалъ до 6. Писалъ до 1. Ложусь спать. Здоровіе нехорошо. — Завтра пойду гулять.....

16 Апрелья. Всталъ въ 9. Читалъ Вѣч[наго] жида, Ермака, и преданіе о П[етрѣ] В[еликомъ].⁴ Есть какое-то особенное удовольствие читать глушья книги; но удовольствіе апатическое.

¹ *Описка* — вместо: her

² *Описка* — вместо: with

³ [Если природа так сплела свою паутину доброты, что некоторые нити любви и некоторые нити вожделенія вплетены в один и тот же кусок, следует ли разрушать весь кусок, выдергивая эти нити.] —

⁴ *Зачеркнуто*: Признаюсь

Быль докторъ. Страшный болтунъ и рѣшительно ничего не знаетъ. — При счасти, и, ежели болѣзнь моя не сложна, онъ можетъ помочь мнѣ. — Читалъ съ большимъ удовольствіемъ и кончилъ 1-ю часть Histoire d'Angleterre.¹ — Пилъ чай и слушалъ брань Т. В. съ Нѣмцемъ. Вся эта исторія очень забавна и трогательна. Мнѣ очень захотѣлось написать ее, и я вспомнилъ о одномъ изъ лучшихъ дней моей жизни: поѣздкѣ изъ Россіи на Кавказъ. — Меня поразила ясность этихъ воспоминаній. — Должно быть оттого, что все это время я былъ въ хорошемъ расположеніи — наблюдать. — Писалъ, но кажется нехорошо. ¹⁰ Однако, надо кончить. Ложусь спать 11 ч[асовъ]. Завтра надо рано встать, писать письма, *писать* и сходить посмотрѣть сумашедшую Нѣ[мку].

17 *Апрѣля*. Всталъ поздно — читалъ до обѣда и послѣ обѣда до 2 часовъ разныя глупости. Писалъ новую главу — Ивины; но вышло дурно. Гости у хозяина и ихъ разговоры мѣшали мнѣ заниматься и занимали меня. Исторія Нѣмца осложняется: говорятъ, онъ *имѣлъ* свою дочь, и это причина ея сумашествія. — Здоровье мое ни то, ни сѣ. — Отдалъ переписывать первый день. — ²⁰

18 *Апрѣля*. Всталъ въ 9.² Быль у меня писарь Алексѣевъ. — Толковалъ очень забавно о своей службѣ и *разстрѣль*. — Докторъ былъ. Здоровье нехорошо. Ходилъ. — Поймалъ Нагайца голоднаго; а можетъ быть плута. Паша и Т. В. заливались слезами, прощаясь съ дѣвочками. — Я не полюбилъ слѣзы и рѣшилъ, что хуже всего — не мочь плакать, — лучше плакать, еще лучше хотѣть плакать и удерживаться. — Лѣнь и апатія ужасныя. Я нездоровъ. — *Алешку выскъ*. —

19 *Апрѣля*. Всталъ въ 9, читалъ какую-то глупость, немного писалъ, ходилъ стрѣлять воронъ, обѣдалъ, опять читалъ (больше для процесса чтенія). Написалъ большое письмо Митинкѣ въ отвѣтъ на его, которое получилъ нынче. Писалъ немного. — Зубъ болитъ. Здоровье нехорошо, не дурно. Есть особенный разрядъ скучныхъ людей, которые вѣчно находятся въ страхѣ, чтобы въ ихъ отношеніи не забылись. Человѣкъ, который всегда говоритъ правду, не можетъ быть болтуномъ. —

¹ [Исторія Англии.]

² Зачеркнуто: Чита

Получая письмо отъ челоувѣка, котораго любишь, меньше желаешь знать: что случилось, чѣмъ то, какъ смотритъ этотъ челоувѣкъ на то, что случилось. — Я вспомнилъ эпизоды Эсташевского сада и жалѣю, что не помѣстилъ ихъ въ повѣсти.

20 *Апрѣля*. Всталъ поздно, дурно себя чувствовалъ, докторъ никакой пользы не дѣлаетъ, только вретъ. Я пробовалъ новый способъ леченья — испаренью. — Вспотѣлъ ужасно; но ничего не лучше; зато послѣ пота мечталъ хорошо. Буду завтра на морѣ. — Ежели только не будетъ хуже. Писалъ много.
10 Ложусь спать 12. —

[21 *апрѣля*. *Орешинка*] 21 *Апрѣля*. Собрался ѣхать рано; но не могъ выѣхать прежде 11. Притомъ-же задержалъ Перепелицынъ. Заввалъ къ себѣ, чтобы показать свое щегольство, и поѣхалъ со мною, чтобы приобрести сверхъ своихъ хорошихъ пріятелей еще пріятеля Графа. Дмитрій пропалъ, П[ерепелицынъ] обезпokoился, и мы развѣхались — чему я очень радъ. Ничего не затравилъ. Ежели завтра будетъ тоже, то уничтожу борзыхъ. Убилъ зайца и, кажется, начинаю любить ружейную охоту. Писалъ; но писанье мнѣ кажется плохо. — Незнаю, хорошо ли
20 я сдѣлалъ для здоровья, что поѣхалъ, но для удовольствія очень хорошо. Цѣлый¹ день я былъ на воздухѣ и въ движеніи. — Весна и время проходить; а болѣзни никогда не пройдутъ. — Будь у меня деньги, купилъ бы здѣсь имѣнье, и увѣренъ, что съумѣлъ бы — не такъ, какъ въ Россіи — хозяйничать выгодно.
Орешинка. —

22 *Апрѣля*. *Шандраковская пристань*. Всталъ очень рано и ежели ничего не затравилъ, то наслаждался прелестнымъ утромъ. — Собаки и скачутъ и нѣтъ; поэтому не знаю, на что рѣшиться. — Въ большой Орѣшевкѣ говорилъ съ умнымъ
30 мѣужиномъ. — Они довольны² своимъ житьемъ, но недовольны Армянскимъ владычествомъ. Послѣ обѣда и отдыха ходилъ стрѣлять и думалъ о рабствѣ. Насвободѣ подумаю хорошенько — выйдетъ ли брошюрка изъ моихъ мыслей объ этомъ предметѣ. — Приѣхалъ³ въ Шандра[ково] и пошелъ, хотя было темно, на море, принялъ болото за море и съ помощью вообра-

¹ Перед словом день в подлиннике ошибочно стоит слово: я

² Зачеркнуто: природой

³ Зачеркнуто: на море

женія¹ черное болото составило для меня самую грозную величественную картину. —

Дошелъ до пристани, хлебнулъ морской воды и теперь, напившись чаю, ложусь спать. — Въ горлѣ очень не хорошо: какія-то шишки [[3]]. — Завтра рано утромъ, въ полдень и вечеромъ схожу на море.² — Было бы очень полезно, при каждомъ сильномъ ощущеніи, прежде чѣмъ на что-нибудь рѣшиться, привыкнуть — подумать: не буду ли я раскаиваться. — Я нынче пробовалъ при видѣ зайца³ сказать: Благодарю, Г[оспо]ди, и не могъ. — ^{3/4} 11. — 10

23 *Апрѣля*. Всталъ въ 7 часовъ. Здоровье очень нехорошо поэтому цѣлый день не выходилъ, перечитывалъ *Histoire d'Angleterre*, и любовался дѣтьми. — Пробовалъ писать, но впервыхъ, отъ моральнаго безпокойства, и ввторыхъ, отъ того что предъидущая глава мнѣ кажется очень дурною, ничего не написалъ. — Послѣ обѣда и 3-хъ час[ов]аго отдыха пошелъ на море, ѣздилъ на Татарское судно, и не худо сдѣлалъ, что не выпускалъ ружья изъ рукъ. — *Корсаки, банкъ, грузильныя, ватага, длинникъ, чалка, пертяга*. Завтра ѣду въ одинъ день до Кизляра и, ежели здоровье не будетъ лучше, то остаюсь ²⁰ тамъ до выздоровленія и буду принимать пилюли Пилецкаго.

[24 *апрѣля*. *Кизляр*.] 24 *Апрѣля*. Всталъ рано, чувствовалъ себя очень слабымъ и поѣхалъ до Кизляра. Дорогой потерялъ Улачина, убѣдился, что собаки не скачутъ и выслушалъ въ Серебряковкѣ отъ крестьянина патетическую и натянутую исторію, отъ которой, однако, слезы навернулись мнѣ на глаза, о томъ, какъ онъ послѣ 40 лѣтъ хотѣлъ видѣться въ Россіи съ родными. «⁴ Не чувствую. Вотъ просто какъ дерево, только сердце такъ и бьется какъ голубь. Тутъ всплеснула вотъ такъ руками и повалилась — «матушка родимая, встань да проснись, прилетѣла къ тебѣ ³⁰ граничная кукушечка»; а тутъ обморокъ меня и накрылъ». Доѣхалъ до Кизляра въ 11 часовъ, безъ приключеній. Досадовалъ, морально разстроены, здоровье въ томъ-же положеніи, ежели не лучше. Завтра ѣду домой. [[10]]. 11 часовъ.

¹ *Зачеркнуто*: болот

² *Зачеркнуто*: При наж

³ *Зачеркнуто*: подум

⁴ *Зачеркнуто*: Ничего

[25 апреля. Старогладковская.] 25 Апрелья. Здоровье очень худо, зубы болят, приѣхалъ въ 2 ч[аса] въ Стар[огладковскую]. — Ложусь спать. 11.

26 Апрелья. Всталъ поздно, читалъ всякую дребедень, цѣлый день чувствую себя нехорошо, [[3]]. Приѣхалъ Мак[алинскій] и съ другими офицерами. Они всё какъ-будто меня будируютъ, чему я очень радъ. 11.

27 Апрелья. Всталъ въ десять и цѣлый день чувствовалъ страшную чесотку и слабость, — [[4]]. Утромъ были у меня Нагай — 10 лекарь и Япишка. Ежели кто-нибудь дурно отблагодарить за труды Н[агай] л[екаря], то¹ къ нему прикинется болѣзнь, которую онъ вылечилъ. — Шайтанъ. Лечение сведенныхъ членовъ растираньемъ. Наг[ай] подтверждаетъ мнѣніе, что большая часть странныхъ болѣзней и леченій простого народа объясняется магнетизмомъ. Ложусь. 12-ый.

28 Апрелья. [[7]] жаръ и знобъ и кровавый поносъ съ рѣзью. — Читалъ Гума и валялся цѣлый день. Ложусь. 11 ч[асовъ].

29 Апрелья. Ночь не спалъ, и теперь 4-й ч[асъ], еще не смыкалъ глазъ. — Былъ А[лексѣевъ]. Я рѣшилъ принять здѣсь 20 нѣсколько ваннъ и при первой возможности ѣхать въ Пятиг[орскъ]. [[5]]. Хотя поносъ кончился, желудокъ сильно разстроенъ. —

30 Апрелья. Проснулся въ 10, [[5]], принялъ ванну и былъ такъ малодушенъ — стоналъ, метался, сердился. — Теперь немного лучше; ложусь спать. 12-й. Денегъ только 13 р. Надо заниматься. —

1 Мая. Здоровье не улучшается, физически и морально слабъ. — Ложусь. 11-й.

9 Мая. Здоровье мое нѣсколько лучше, не могу еще ѣсть, 20 [[3]] и не такъ слабъ. Ёду въ Пятиг[орскъ], дорожная естъ, но денегъ нѣтъ, надо будетъ обратиться къ А[лексѣеву]. — Я обѣщаль взять съ собой Богем[скаго], который приѣхалъ. Моральная перемѣна во время моей болѣзни произошла та, что я себя рѣшительно презираю. И ежели бы я могъ дожить до смерти безъ большихъ страданій и сомнѣнія и какъ честный человекъ, я бы больше ничего не желалъ. — Ложусь. 1 ч[асъ].

¹ Зачеркнуто: у него сам

10 Мая. Здоровье поправляется, но еще не такъ, чтобы можно было ѣхать. Думалъ во вторникъ утромъ. Ежели А[лексѣевъ] дастъ денегъ. Хочу перестать читать.—*Орлиные носы* сводятъ меня съ ума; мнѣ кажется, что въ нихъ заключается вся сила характера и счастье жизни. Меня тоже мучаетъ мысль, что я совершенно и, кажется, навсегда потерялъ веселость.— Мнѣ скучно со всѣми, и всѣмъ со мной скучно, даже Н[иколинькѣ]. Завтра принимаюсь за продолженіе *Днѣтства*, и можетъ быть за новый романъ.— Ложусь, 2 ч[аса]. Съ завтрашняго дня встаю рано.—

10

11 Мая. Всталъ рано, но не могу отвыкнуть отъ привычки читать. Писалъ немного, безъ всякаго самолюбія и очень легко.— Мнѣ пришло на мысль, что я очень былъ похожъ въ своемъ литературномъ направленіи этотъ годъ на извѣстныхъ людей (особенности барышень), которые во всемъ хотятъ видѣть какую-то особенную тонкость и замысловатость. Спалъ долго послѣ обѣда, читалъ, разсердился на В[анюшку] за тарантасъ.— Здоровье мое почти совсѣмъ хорошо. Завтра утромъ пойду къ А[лексѣеву], попрошу денегъ и буду собираться къ отъѣзду.— Ложусь.— 1.

20

12 Мая. Собрался ѣхать, былъ у А[лексѣева]. Онъ очень мило не отказалъ мнѣ въ деньгахъ. Обѣдалъ у него. Вообще цѣлый день старался только убить время. Послѣ ужина съ Оф[ицерами], зашелъ къ Сул[имовскому] и чуть чуть не сталъ играть. Сколько разъ нужно мнѣ повторять самому себѣ, что правдностъ къ добру не поведетъ, и чѣмъ нибудь непременно должно быть заняты[мъ].— Ложусь. 12.—

[13 мая. В дороге.]. 13 Мая. Въ 7-мъ ч[асу] выѣхалъ. Ыхалъ хорошо,¹ но разгорячился на станціи и сверхъ того сильной изжогой плачусь за вчерашній каймакъ. Какъ ни смѣшонъ³⁰ Б[уемскій], когда съ нимъ съ глазу на глазъ, невольно принимаешь его въ серьезное, и дѣлается досадно, и еще досаднѣе то, что досадно.— Ложусь. 11-й.

14 Мая. Всталъ рано. Чувствовалъ себя хорошо. у Моздока сломался тарантасъ, и я опять разсердился.— Пошелъ въ городъ и извумничалъ (глупо).— Болталъ съ Б[уемскимъ] и до-

¹ Задержито: но слишкомъ болталъ съ

вольно хорошо. — Была одна дѣльная мысль, которую] забылъ. Ложусь. $\frac{1}{4}$ 11-го. —

[16 мая. Пятигорск.] 15, 16 Мая. — Ъхаль ночью, поэтому не писалъ; впрочемъ и особеннаго ничего не случилось и не придумалось, исключая того, что Б[уемскій] также забавень, и я также скучень, но менѣе раздражителень. — Въ Пятигорскѣ музыка, гуляющіе, и всё эти, бывало, бессмысленно-привлекательные предметы не произвели никакого впечатлѣнія. — Одно — юнкерство,¹ одежда и дѣланіе фру[нта] впро-
10 долженіи получаса нелѣпо, беспокоило меня. — Не надо забывать, что главная цѣль моего приѣзда сюда — леченіе; поэтому завтра посылаю за Докторомъ и нанимаю квартиру, одну, на слободкѣ. — Ложусь $\frac{1}{4}$ 10. — Былъ невоздержанъ эти два дня: пилъ вино и пиво, и даже хотѣлъ п.....

17 Мая. Былъ у меня Докторъ, и я былъ у Коменданта, который принялъ меня невѣжливо; несмотря на то, я держалъ себя какъ съ тѣмъ, такъ и съ другимъ хорошо. Одно, въ чемъ я могу себя упрекнуть, такъ это въ томъ, что я принялъ отъ А[лексѣева] ложное порученіе. Оно-то и поставило меня въ
20 непріятное положеніе. — Квартира, погода и здоровье мое хороши. Съ завтрашняго троицинаго дня надѣюсь начать регулярный образъ жизни. — Сейчас началъ и изорвалъ письмо съ Кавказа, обдумая его. — Ложусь. 11 ч[асовъ]. —

18 Мая. Всталъ рано, писалъ Дѣтство, оно мнѣ опротивѣло до крайности, но буду продолжать. Былъ Докторъ, со вторника начну ванны. Ходилъ въ Алекс[андровскую] галерею и сдѣлалъ покупки; обѣдалъ и послѣ обѣда проспалъ $2\frac{1}{2}$ чрезвычайно сладкимъ и пріятнымъ сномъ. — Пилъ воды. Дѣланіе фрунта непріятно, потому что есть случаи, въ которыхъ оно
30 смѣшно. Писалъ п[исьмо] съ К[авказа], кажется, порядочно, но не хорошо. Буду продолжать: 1) занятіе, 2) привычки работать, 3) усовершенствованіе слога. — Ложусь спать. 11 часовъ.

19 Мая. Всталъ рано, пилъ воды Елисаветинскія, тогда какъ мнѣ нужно пить Александровскіе; пришелъ домой и написалъ главу Дѣтства — порядочно; ходилъ въ Станицу, обѣдалъ, спалъ, пилъ Александровскія воды. Пришелъ домой и ничего не

¹ Зачеркнуто: и дѣл

дѣлалъ. Какъ-то не пишется п[исьмо] съ К[авказа], хотя мыслей много и, кажется, путныя. Не могу не сердиться на Б[уемскаго], онъ слишкомъ глупъ, самоувѣренъ и молодъ; и притомъ слишкомъ живо напоминаетъ мнѣ меня въ былыя времена. Ложусь. 12-й часть. —

20 Мая. Вчера ночью пришла мнѣ прекрасная мысль о томъ, что непременно нужно окончить мои дѣла съ Н[овиковымъ] и Г[ельке] такъ или иначе и дѣйствовать смѣло. Я могу навѣрно рассчитывать на успѣхъ. — Я даже тогда рѣшилъ, что при первой возможности нужно ѣхать отъискивать ихъ; но обдумавъ 10 дѣло, я увидалъ, что вопервыхъ: дѣла эти не могутъ принести мнѣ никакого вреда, ни собственно для меня, ни въ отношеніи другихъ, и вовторыхъ: достаточно переговорить съ ними, когда сведеть случай, а искать ихъ не стоитъ того. —

Всталъ въ 5, пилъ воды, чай, читалъ, написалъ главу Дѣтства. — Обѣдалъ, спалъ, пилъ воды, писалъ п[исьмо] съ К[авказа] — и хорошо и дурно. — Я убѣждаюсь, что невозможно (по крайней мѣрѣ для меня и теперь) писать безъ корректуръ. — Хочу не читать исторію А[нглии], а учить, дѣлать выписки и переводить ихъ. — Записался и ложусь. 1 ч[асъ]. 20

21 Мая. Всталъ въ 7. Пилъ воду, пришелъ домой, писалъ не лѣниво, но небрежно. Ходилъ получать билеты и имѣлъ глупость въ душѣ разсердиться на какого-то чиновника за то, что онъ спросилъ, какого я корпуса. Писалъ, обѣдалъ, объяснялся съ Б[уемскимъ] и пугнулъ его. Разойдусь съ нимъ, а то онъ слишкомъ надоѣлъ. — Спалъ въ саду, пилъ воды, чай; писалъ опять небрежно. Завтра переписываю эту же часть письма съ К[авказа] и продолжаю дальше. — Ложусь. 12-й часть. —

22 Мая. Всталъ въ $\frac{1}{4}$ 5, пилъ воды, купался, разболѣлась 30 голова и очень ослабѣлъ. Ничего не писалъ, а болталъ съ Б[уемскимъ] о математикѣ и рассказывалъ ему банкетъ Платона, который забылъ. — Очень бы я желалъ повторить математику; не знаю только, способенъ ли я теперь на это. — Б[уемскій] меньше сталъ пикироваться и начинаетъ¹ слушаться. Обѣдалъ, спалъ, пилъ воды, переписывалъ письмо, за второй частью котораго

¹ Зачеркнуто: повиноваться

придется подумать. Перечитывалъ Г[лаву] Горе и отъ души заплакалъ. — Дѣйствительно есть мѣста прекрасныя; но есть и очень плохія. — Я становлюсь чрезвычайно небреженъ во всемъ. Надо себя принудить. Ложусь, 11 ч[асовъ]. —

23 Мая. Тотъ же образъ жизни, чувствую и веду себя довольно хорошо. Съ Б[уемскимъ] въ ладу. Былъ Пятк[инъ], которому я, неизвѣстно почему, очень обрадовался и изъяснилъ ее. — Закончилъ письмо довольно хорошо; написалъ Анд[рею] о книгѣ и Проек[тѣ]. — *Дѣтство* кажется мнѣ не совсѣмъ сквернымъ. Ежели бы достало терпѣнья переписать его 4-й разъ, вышло бы даже хорошо. — Ложусь, безъ $\frac{1}{4}$ 12. —

24 Мая. Всталъ въ $\frac{1}{2}$ 5. Обыкновенный образъ жизни; вѣдь себя хорошо, какъ съ д[окторомъ], такъ съ незнакомыми. Б. и П[ротасовымъ] и Р..., которые зашли вечеромъ. Писалъ немного, но хорошо.¹ Что за прелесть весна, спокойствіе и здорovie! Я нынче вечеромъ вполнѣ наслаждался этими ² благами. Ложусь, безъ $\frac{1}{4}$ 12. —

25 Мая. Всталъ въ 4-мъ и самъ проснулся, чувствую себя прекрасно, тотъ же образъ жизни, писалъ мало; потому что задумался на мистической, малосмысленной фразѣ, к[оторую] хотѣлъ написать краснорѣчиво. Потерялъ за ³ ней все утро и всетаки недоволенъ. — Былъ у П[ротасова]. Отчего не только людямъ, к[оторыхъ] я не люблю, не уважаю и другаго со мною направленія, но всѣмъ безъ исключенія замѣтно неловко со мною. Я долженъ быть несносный, тяжелый человекъ. — Ложусь. $\frac{1}{2}$ 12. Завтра письма П[елагеѣ] И[льинишнѣ] и Н[иколинькѣ].

26 Мая. Всталъ въ 6. Шелъ дождь. Купался и потомъ шилъ воду. Былъ Докт[оръ] и б[ылъ] въ Ал[ександровской] галереѣ.⁴ Кончаю послѣднюю главу. Чувствую себя довольно хорошо, но начинаютъ побаливать ноги и зубы. — Галерея очень забавна, вранье офиц[еровъ], щегольство франтовъ и знакомства, к[оторыя] тамъ дѣлаются. — Морально чувствую себя хорошо. Завтра кончаю Д[ѣтство], пишу письма и начинаю окончательно пересматривать. Ложусь. 11 ч[асовъ]. —

¹ Зачеркнуто: Лож

² Зачеркнуто: кра

³ Зачеркнуто: этимъ

⁴ Зачеркнуто: былъ довольно естествененъ

Всталъ въ $\frac{1}{2}$ 5. 27 *Мая*, обыкновенный образъ жизни, утромъ окончили Дѣтство и цѣлый день ничего не могъ дѣлать. — Начало, к[оторое] я перечитываю, очень плохо; но все-таки велю переписать и тотчасъ-же пошлю. — Сажусь за ужинъ $\frac{1}{4}$ 11 и сейчасъ послѣ лягу. Написалъ холодное и небрежное письмо Николинкѣ.

28 *Мая*. Всталъ въ 5-мъ часу и велъ об[ыкновенный] об[разъ] жизни, исключая того, что ничего не могъ дѣлать цѣлый [день]. — Чуть было, не убили Бульки, и эта сцена сильно подѣйствовала на мои нервы. Шла кровь носомъ, чувствую себя 10 хорошо. Сажусь за ужинъ. 20 [минуть] 11[-го].

29 *Мая*. Всталъ въ 5-мъ часу. Обыкновенный образъ жизни, здоровье нехорошо, горло болить. — Ничего не писалъ. — Хлопочу о фортепяно. — Мечталъ цѣлое утро о покореніи Кавказа. Хотя я знаю, что вредно для обычныхъ занятій заноситься, не могу отвыкнуть. — Мы цѣнимъ время только тогда, когда его мало осталось. И главное, разсчитываемъ на него тѣмъ больше, чѣмъ меньше его впереди. 20 [минуть] 11[-го], сажусь ужинать. —

30 *Мая*. Обыкновенный образъ жизни; написалъ письмо 20 Т[атьянѣ] А[лександровнѣ], кот[орое] не послалъ, и кот[орымъ] недоволенъ. — Ничего не дѣлаю и подумывая о хозяйкѣ. — Есть ли у меня талантъ сравнительно съ новыми Р[усскими] лит[ераторами]? — Положительно нѣту. Сажусь ужин[ать]. $\frac{1}{2}$ 11.

31 *Мая*. Всталъ рано, пилъ воды, купался, пилъ чай и до обѣда ничего не дѣлалъ. Не спалъ; а писалъ о храбрости. Мысли хороши; но отъ лѣни и дурной привычки слогу не обработанъ. Пилъ воды, былъ въ веселомъ расположеніи духа. Былъ у меня писарь, отдалъ и прочелъ ему 1-ую главу. Она рѣшительно никуда не годится. Завтра передѣлываю вторую, и по мѣрѣ того 30 какъ буду переписывать, буду передѣлывать. — Утромъ была сильная э[.....], и когда пришелъ одинъ домой, засталъ въ кухнѣ молод[ую] хоз[яйку] и сказалъ съ ней нѣсколько словъ. — Она рѣшительно со мной кокетничаетъ: перевязываетъ цвѣты подъ окошкомъ, караулитъ рой, поетъ песѣнки и всѣ эти любезности нарушаютъ покой моего сердца. Благодарю Бога за стыдливость, к[оторую] онъ далъ мнѣ, она спасаетъ меня отъ разврата. —

1-е *Июня*. Всталъ въ $\frac{1}{2}$ 5, пилъ воду, купался, пилъ чай, читалъ, и опять ничего не дѣлалъ до обѣда. Толковалъ про всякія глупости съ Б[уемскимъ] и имѣлъ глупость прочесть ему нѣсколько главъ изъ Д[ѣтства]. Я вижу, что ему не понравилось; и не говорю, чтобы это было потому, что онъ не понимаетъ — просто дурно. — Писецъ переписалъ 1-ую главу порядочно; а я былъ такъ лѣнивъ, что даже не приготовилъ въ цѣлый день слѣдующей. — Завтра переправляю съ утра столько главъ, сколько успѣю.. Не спалъ днемъ; поэтому ложусь сейчасъ,
10 10 м[инуть] 10[-го]. —

2-е *Июня*. [[3]] не былъ въ ваннѣ, хотя и всталъ рано, а въ 8 часовъ пилъ воду; прійдя домой читалъ, видѣлся съ Докторомъ, поправлялъ Д[ѣтство], задаль работу писарю, а больше всего переливалъ изъ пустаго въ порожнее съ Б[уемскимъ]. Послѣ обѣда имѣлъ ту-же слабость и, сверхъ того, не могъ удержаться, чтобы не съѣсть 3 ст[акана] мороженнаго. Вечеромъ читалъ, думалъ, пилъ дома воду, но ничего не дѣлалъ. — Хотя въ Д[ѣтствѣ] будутъ ореогр[афическія] ошибки — оно еще будетъ сносно. Все, что я про него думаю, это — то, что есть повѣсти
20 хуже; однако, я еще не убѣжденъ, что у меня нѣтъ таланта. У меня, мнѣ кажется, нѣтъ терпѣнія, навыка и отчетливости, тоже нѣтъ ничего великаго ни въ слогѣ, ни въ чувствахъ, ни въ мысляхъ. — Въ послѣднемъ я еще сомнѣваюсь, однако. Ложусь. 10 м[инуть] 10[-го]. —

3 *Июня*. Всталъ рано, пилъ дома воду, велъ обыкновенный образъ жизни. За обѣдомъ слишкомъ много ѣлъ, ничего не дѣлаю, и ежели что дѣлаю, то дурно. — [[2]] маленькой жаръ, былъ Докторъ, болталъ съ ¹ Б[уемскимъ]. Писарю далъ 50 к. и поэтому плоха, кажется, на него надежда. —

30 Замѣчаю въ себѣ признакъ старости. Я чувствую и сожалѣю о своемъ невѣжествѣ и отъ души говорю фразу, к[оторую] ² часто слыхалъ отъ пожилыхъ людей и к[оторая] всегда меня удивляла: «теперь и жалѣю, что не учился, но уже поздно!» — Грустно знать, что умъ мой ³ необразованъ, неточенъ и слабъ (хотя и гибокъ), что чувства мои не имѣютъ постоянства и силы,

¹ Зачеркнуто: Ян

² Зачеркнуто: я

³ Зачеркнуто: мелоченъ

что воля моя такъ шатка, что [отъ] малѣйшаго обстоятельства всё добрыя мои намѣренія разрушаются, — и знать и чувствовать, что зародыши всёхъ этихъ качествъ ¹ во мнѣ есть или были, и имъ не доставало только развитія. Сколько времени я стараюсь образовать себя! но много ли я улучшился? Пора бы отчаяться; но я еще надѣюсь и рассчитываю на случай, иногда на Провидѣнiе. — Надѣюсь, что чтонибудь возбудитъ во мнѣ еще энергiю и не навсегда я погрязну съ ² высокими и благородными мечтами о славѣ, ³ пользѣ, любви, въ безцвѣтномъ омутѣ мелочной, безцѣльной жизни. — Ложусь. 10 [минуть] 10[-го]. — ¹⁹

4 *Июня*. Обыкновенный образъ жизни, писалъ письмо съ Кавказа мало, но хорошо. Чувствую себя хорошо. — Я увлекался сначала въ генерализацію, потомъ въ мелочность, теперь, ежели не нашелъ середины, по крайней мѣрѣ понимаю ея необходимость и желаю найти ее. Читалъ *Часы Благоговѣнiя*, перев[одъ] съ Нѣме[цкаго] — — книга, которую бы я прочелъ безъ вниманiя, или увлекся бы ей, или съ насмѣшкой; теперь-же она подѣйствовала на меня.⁴ Она подтвердила мои мысли насчетъ средствъ къ поправленiю моихъ дѣлъ и прекращенiю ссоръ. — И я твердо рѣшился при первой возможности ѣхать въ Россiю, и соѣте qui соѣте⁵ продать часть имѣнiя и платить долги и при первой встрѣчѣ окончить миролюбно — безъ тщеславія, всё начатыя непрiязненности и впредь стараться добротой, скромностью и благосклоннымъ взглядомъ на людей подавлять тщеславіе. — Можетъ быть, это лучшее средство, чтобъ избавиться отъ моего неумѣнья имѣть отношенiя съ людьми. Ложусь. 40 м[инуть] 10[-го]. Писарь задержалъ. Одинъ пьянъ, другой не умѣетъ писать. Несчастiе. — —

5 *Июня*. Горчаковъ говорилъ мнѣ: «вотъ мысль, которая мнѣ приходитъ по случаю Бар[ятинскаго] и разрушаетъ всё ³⁰ мечты, к[оторыя] я могу дѣлать о семейномъ счастья. Человѣкъ этотъ такъ блистателенъ почти во всёхъ отношенiяхъ, такъ много имѣетъ⁶ внѣшнихъ преимуществъ передо мной, что я не

¹ Зачеркнуто: у меня

² Зачеркнуто: воль

³ Зачеркнуто: счастья

⁴ Зачеркнуто: я чувствую

⁵ [во что бы то ни стало]

⁶ Зачеркнуто: нару

могу не предположить, что моя жена может или могла бы предпочесть его мнѣ, а довольно такого предположенія, чтобы лишиться спокойствія и счастія, и главное, самоувѣренности и гордости, к[оторыя] составляютъ необходимый атрибутъ любви, семейныхъ». Я тогда сказалъ¹ что-то неубѣдительное на это; но теперь мнѣ пришла слѣдующая мысль: ежели-бы Б[арятинскій] имѣлъ даже всѣ преимущества надъ нимъ, или могъ бы найдтись человекъ, к[оторый] до такой степени соединялъ всѣ² достоинства, чтобы³ Г[орчаковъ] не имѣлъ ни въ чемъ преимущества передъ нимъ (что трудно предположить; потому что большей частью одно⁴ достоинство развивается насчетъ другаго — внѣшнія насчетъ внутреннихъ), ежели бы даже и⁵ допустить это предположеніе, то оно нисколько не отвергаетъ возможности предпочтенія и любви къ человеку низшему по достоинствамъ. — Известно, что⁶ въ цѣломъ лѣсу [не] найти 2-хъ листовъ, похожихъ одинъ на другаго. Мы узнаемъ несходство этихъ листовъ, не измѣряя ихъ, а по неуволимымъ чертамъ, к[оторыя] бросаются намъ въ глаза. — Несходство между людьми, какъ существами болѣе сложными,²⁰ еще болѣе, и узнаемъ мы его точно также по какой-то способности соединять въ одно представленіе всѣ черты его, какъ моральныя, такъ и физическія. Эта способность составляетъ основаніе любви. Изъ собранія недостатковъ составляется иногда⁷ такой неуволимый, но чарующій характеръ, что онъ внушаетъ любовь — тоже въ известн[ыхъ] лиц[ахъ]..

Всталъ въ 6, пилъ воду, перечитывалъ и переправлялъ п[исьмо] съ К[авказа]. Написалъ немного дальше, но не хорошо, обѣдалъ, заснулъ послѣ обѣда, потомъ пилъ воду и болталъ съ Б[уемскимъ] о качествахъ, нужныхъ для семейнаго³⁰ счастія, и о тщеславіи довольно дѣльно. Погода гадкая, здоровье хорошо. Ложусь спать. 1/2 11-го.

6 *Июня*. — Всталъ въ 5 и тотчасъ принялся переписывать, пилъ дома воду и работалъ усердно до обѣда и послѣ до 1/2 6.

¹ *Зачеркнуто*: какія

² *Зачеркнуто*: преимущества

³ *Зачеркнуто*: во всѣхъ отношенія

⁴ *Зачеркнуто*: преимущество

⁵ *Зачеркнуто*: предположи

⁶ *Зачеркнуто*: на одномъ деревѣ

⁷ *Зачеркнуто*: общій неувол характеръ лица

Пилъ воду, былъ беззаботенъ, здоровъ, весель и не тщеславенъ, пришелъ домой, пѣлъ, прыгалъ и кончилъ тѣмъ, что проболталъ съ Б[уемскимъ] до 10 часовъ и даромъ потерялъ хорошее расположение и время. Сажусь ужинать. 10 часовъ.

7 Июня. Всталъ въ $\frac{1}{2}$ 6, принялъ ванну, пилъ воду, былъ спокоенъ и здоровъ, переписывалъ и поправлялъ до 6 вечера, пилъ воду и читалъ Апр[ѣльскій] Совр[еменникъ], к[оторый] гадокъ до крайности. Чувствую себя гордымъ, не знаю чѣмъ? Однако доволенъ¹ собою морально. Сыпь не кончается и я увѣренъ, что это венер[а], меркур[ий], или золот[о], несмотря на то, что докторъ говоритъ, что крап[ивная] лихорадка. Ложусь спать. 10 часо[въ].

8-е Июня. Обыкновенный образъ жизни, послѣ чаю ѣздили верхомъ. Охота къ переписыванію прошла — я очень мало писалъ нынче. Хотя ничего не дѣлалъ, кромѣ листа писанія и Апрѣля Совр[еменника], к[оторый] прочелъ. Я доволенъ своимъ днемъ, въ особенности потому, что я какъ будто бы перестаю страдать отъ моральной венерической. — Я глупъ нынче, ложусь. 10-й часъ. —

9 Июня. Обыкн[овенный] обр[азъ] жизни, только спалъ послѣ обѣда и теперь больше не спалъ — зубы и жаръ. Ванюшка тоже. Не унывать! Ложусь. $\frac{1}{2}$ 11. —

10 Июня. Ложусь. 12 ч[асовъ]. Цѣлый день былъ жаръ. У Ванюшки и Бульки тоже. Ежели Ив[анъ] Мо[исеевичъ] пишетъ скверно, зато услужливъ. —

11 Июня. Мнѣ лучше. Всталъ въ 8, несмотря на слабость и потъ, писалъ и поправлялъ. Обѣдалъ, читалъ Ист[орію] Гума Карла I. *Лучшее выраженіе философіи есть Исторія.* — Ложусь 11-й часъ. Собою доволенъ. —

12 Июня. Всталъ въ 7. Убиралъ комнату, хлопоталъ о кухнѣ и Ван[юшкѣ] — онъ очень плохъ, бѣдный, — переписывалъ довольно мало. За обѣдомъ имѣлъ глупость разсердиться на Б[уемскаго]. Я такъ собою морально доволенъ, что не обвиняю за лѣность; а уже давно ничего не писалъ. — Получилъ письма отъ Андрея и Калопина. А[ндрей] боится и хочетъ задобрить меня копанями. К[алопинъ] не исправился, но письмо его было мнѣ приятно, отвѣчу сейчасъ-же. — 10 часовъ.

¹ В подлиннике: довольно

13 *Юня*. Всталъ въ $\frac{1}{2}$ 8. Здоровье хорошо. Писалъ вчера письмо Кал[ошину] злое, но умное, нынче докончилъ глупой, но доброй припиской. Былъ Докторъ, и я назвался къ нему.¹ Пойду. Писалъ мало. Съ хозяйкой у меня даже слишкомъ большая дружба. Я во всемъ увлекаюсь и во всемъ тщеславенъ. Прежде я тщеславился богатствомъ, име[не]мъ; теперь добротой, простотой обращенія. Ив[анъ] М[оисеевичъ] воняетъ и, по рассказамъ хозяйки, пьяница. — Пересмотрю завтра не переписанныя имъ главы 1-й части. Писалъ довольно. Ложусь.
10 12-й часть. —

14 *Юня*. Всталъ въ 10-мъ часу и цѣлый день ничего не дѣлалъ, исключая чтенія. Отказалъ Ив[ану] Моис[еевичу]. Не паспортникъ ли онъ? Завтра узнаю. — Ложусь спать. 11-й часъ. Гулялъ и замѣтилъ, что очень ослабъ. Завтра встаю въ 5-мъ, принимаю ванны и пишу утромъ Д[ѣтство], а вечеромъ новое. —

15 *Юня*. Несмотря на вѣтеръ, былъ въ ваннѣ. Писалъ. Кончилъ вторую часть, перечелъ ее и опять очень недоволенъ, однако, буду продолжать. Послѣ обѣда не писалъ. Купилъ фуражку, ракатъ лукуму и спичекъ. Все ненужное. О паспортѣ
20 не спросилъ. Спрошу завтра и поговорю съ хозяйкой о своемъ кормѣ. Ложусь, безъ пяти минутъ 11. —

16 *Юня*.² Всталъ рано, былъ въ ваннахъ и что-то стало грустно смотрѣть на порядочныхъ людей. Мнѣ приходитъ въ голову, что я *былъ* имъ. Глупое тщеславіе! Я теперь порядочнѣе, чѣмъ когда нибудь. Былъ цѣлый день невоздерженъ: жралъ рак[атъ]-лук[умъ], мор[оженное] и всякую дрянъ. Ван[юшка] очень плохъ. Возьму для него другаго Доктора. О паспортѣ и счетѣ съ хозяйкой ничего не говорилъ. — Гулялъ. Ложусь. 11 часовъ. Продолжалъ съ большими сокращеніями³ 4-ую часть. Хоть
30 какъ нибудь да кончить.

17 *Юня*. Всталъ въ 8, пилъ воды, надулъ солдата. Встрѣтилъ Еремѣева. Слишкомъ обрадовался. Утро читалъ. Исторія Карла I какъ по формѣ, такъ и по содержанію много выше Тьера Ист[орія] Луд[овика] XVI. — Переписалъ дурно и мало. Обѣдалъ, читалъ, пилъ воды, болталъ дребедень съ гусаромъ

¹ Зачеркнуто: Не знаю, пойду ли?

² В подлиннике ошибочно: Юля

³ Зачеркнуто: вторую

и Р., разсердился на Б[уемскаго]. Онъ пишетъ мнѣ, но плоха на него надежда. Небрежно написалъ двѣ страницы п[исьма] съ К[авказа]. Переписываль. Ложусь. $\frac{1}{2}$ 12.

[19 июня.] 18 и 19 Июня. Вставаль оба дня поздно. Занимался В[анюшкой], но небрежно. Обѣщаль хозяйкѣ за квартиру и, хотя глупо, отдалъ. Не спросилъ о пачпортѣ. Скучаю и подумываю о Е[ремѣевой?], глупо! До сихъ поръ я не дѣлалъ здѣсь глупостей. Это будетъ первый городъ, изъ кот[ораго] я не увезу раскаянія. Поэтому не обвиняю себя за мелкія слабости — неумѣренность. Переписываль мало, но зато В[уем- 10 скій] серьезно принялся. Ложусь. 11. —

20 Июня. Всталъ въ восемь, пилъ воды, потомъ писалъ. Прибавилъ описаніе уборки — порядочно. В[анюшка] плохъ. Д[окторъ] былъ, я его не засталъ, онъ привезъ Совр[еменникъ], въ кот[оромъ] пов[ѣсть] М. М[ихайлова] Кружевница, очень хороша, особенно по чистотѣ Р[усскаго] языка — слово *распу- 20 нолка*. — Былъ на бульварѣ и держаль себя хорошо, исключая того, что принялъ какого-то барина за Е[ремѣева?] и своротилъ. Вчера получилъ письмо отъ Н[иколиньки], очень милое, но извѣстіе о Садо очень неприятно поразило меня, какъ и всегда, 20 все, что напоминаетъ мнѣ про мои глупости — и вытекшіе изъ нихъ долги. Отъ В[алеріана] — онъ дѣльно отказывается отъ управленія Ясной — и отъ милой удивительно Маша. Завтра отвѣчу. Б[уемскій] съ своими переписками мѣшаетъ мнѣ работать. Впрочемъ я и самъ лѣнюсь. — Ложусь. 10 часовъ.

21 Июня. Всталъ рано, куп[ался], пилъ воды, ¹ писалъ. Исключая того, что не могъ удержаться, чтобы не сказать Б[уемскому], что онъ глупъ, вель себя хорошо. Послѣ обѣда работаль мало и на водахъ разболтался со всеми и безъ всякой причины солгалъ, будто я изъ Правов[ѣдовъ]. Это обстоятель- 30 ство такъ разстроило, что я безъ всякой цѣли, какъ угорѣлый, пошелъ ходить по бульвару. Дома занялся приведеніемъ счетовъ и бѣлбля въ порядокъ. 3 руб[ля] пропали; хозяйка обвиняетъ Ив[ана] М[оисевича], но я его горячо отстаиваю. Маша разговари[ва]ла со мной и черезъ дѣвочку прислала мнѣ 2 розана. — Она не нравится мнѣ больше; но я беспокоюсь —

¹ Зачеркнуто: вель себя

только потому, что я мужчина, а она женщина, и живемъ мы на одномъ дворѣ. Вычиталь выраженіе: *принестъ свою лепту*. Вечеръ провелъ очень пріятно, много хорошаго, неяснаго было въ мысли и воображеніи. Ложусь. $\frac{1}{2}$ 11.

22 *Юня*. Всталъ рано, пилъ воды, купался. — Я замѣчаю, что разговоръ начинаетъ имѣть для меня много прелести — даже глупый. — Болталъ съ гус[аромъ] — онъ Венев[скій], и съ штатскомъ, к[оторому] солгалъ вчера. Написалъ недурную главу игры, назвался къ Дроздову. Обѣдалъ, спалъ, пилъ воды, 10 былъ у Ерем[ѣева] и Др[оздова]. Былъ застѣчивъ, но приличенъ. Собой доволенъ. Начинаю чувствовать необходимость и желаніе въ третій разъ переписать Д[ѣтство]. Можетъ выдти хорошо. Г-жа Дроз[дова] должно б[ыть] вла, и забавно смотрѣть, какъ она боится, чтобы ее не приняли за провинціалку. Ер[емѣевъ] также глупъ и безалаберенъ, какъ былъ всегда. Забаве[нъ] тѣмъ, что знаетъ Моск[овскихъ] В[ысшихъ?] Ч[иновниковъ?] и т. д. и тѣмъ, что здѣшніе Г-да обьигрываютъ его, и тѣмъ, что у него есть не свои деньги и глупая жена, а я могъ ему завидовать! Зинаида выходитъ за Тиле. Мнѣ досадно, 20 и еще болѣе то, что это мало встревожило меня. — Записался. Ложусь. 12. —

23 *Юня*. Всталъ въ шесть, пилъ воды, ничего не писалъ, былъ Докторъ. Ван[юшка] плохъ. Написалъ письмо къ Валер[ьяну]. Б[уемскій] писалъ. Послѣ обѣда спалъ, пилъ воды, мечталъ хорошо, читалъ Часы благоговѣнія и теперь ложусь спать. Встрѣтилъ Л. съ Ерем[ѣевой] и замѣтилъ при этомъ случаѣ за собой еще много тщеславія. — Б[уемскій] мѣшаетъ, а много было хорошихъ мыслей. Ложусь. $11\frac{1}{2}$.

24 *Юня*. Въ 1-мъ часу ночи меня разбудилъ меня Б[уемскій] 30 и крики у сосѣдей. Старика ранили; я велъ себя необдуманно и слабо, но не неприлично. Ълъ ракатъ-лукумъ и не спалъ до утра. Пилъ воды, купался, пилъ чай, читалъ, былъ докторъ, бралъ билеты, сидѣлъ у Б[уемскаго], получилъ книги и началъ читать Confessions, которыя къ несчастію не могу не критиковать. Обѣдалъ, спалъ до $\frac{1}{2}$ 7. Пилъ воду, чай. Написалъ порядочное письмо Сережѣ и ложусь. $12\frac{3}{4}$. Прочелъ Б[уемскому] то, что писалъ о немъ, и онъ, взбѣшенный, убѣжалъ отъ меня. —

25 *Юня*. Р[аналъ] въ 6, пилъ воды, и меня разсердило, что

какой-то гвард[ейскій] офиц[еръ] тронулъ Бульку. Старичекъ оф[ицеръ] вступилъ со мной въ разговоръ и спрашивалъ, *не изъ несчастныхъ-ли я?* Онъ далъ мнѣ мысль, что надо выписать Арт[иллерійскую] программу и книги. Писалъ до обѣда нехорошо, послѣ обѣда почувствовалъ зубную боль и писалъ еще хуже, пилъ воды, купался и страдалъ ужасно отъ зубъ, теперь легче. — Ложусь. $\frac{1}{2}$ 10. Ван[юшкѣ] лучше. Б[уемскій] совсѣмъ разстроень. — Я раскаиваюсь въ томъ, что напрасно и больно обидѣлъ его. Въ его лѣтахъ и съ его направлениемъ, нельзя было нанести ему удара тяжеле. —

10

26 *Июня*. Не спалъ всю ночь отъ зубной боли. Утромъ весь равнемогся и немножко трухнулъ. Получилъ письмо отъ Т[атьяны] А[лександровны], к[оторое] огорчило меня. Приготовилъ 2 письма: ей и Сережѣ; надо написать Беершѣ, Николинѣкѣ и о программахъ. Мечталъ о своемъ возвращеніи въ Р[оссію]. Уже не такъ радостны эти мечты, какъ бывали прежде. —

27 *Июня*. Всталъ въ 8. Здоровье лучше. Писалъ письма Алекс[ѣеву] и Иславину (порядочно), отправилъ тетенькѣ и С[ережѣ]. *Завтра надо написать т[етушкѣ] Ю[шковой] и Б[еершѣ]*. Читалъ Нуме, писалъ Д[ѣтство], читалъ Rousseau. Были 20 хорошія мысли, но всѣ улетѣли. Б[уемскій] былъ у меня. Выучился чинить перья. *Petite partie d'un grand tout, dont les bornes nous échappent, et que son auteur livre à nos folles disputes, nous sommes assez vains pour vouloir décider ce qu'est ce tout en lui-même, et ce que nous sommes par rapport à lui.*¹ — Ложусь 10 [минуть] 12[-го]. —

28 *Июня*. Всталъ въ осемь, переписалъ много и хорошо, пилъ воды, гулялъ, прострѣлялъ глупо 30 к. Былъ Цвиленевъ разжалов[анный] просилъ денегъ. Не далъ, но обѣщалъ и дамъ. Написалъ т[етушкѣ] П[елагеѣ] И[льинишичѣ]. Ложусь, без 20 м[инуть] 12.

29 *Июня*. Всталъ въ 9. Былъ Докторъ. Онъ посылаетъ на Жел[ѣзноводскѣ]. Переписалъ послѣднія главы. Обѣдалъ, писалъ, пилъ воды, купался и пришелъ домой очень слабый. Прочелъ

¹ [Будучи лишь малой частицей великого целого, границы которого ускользают от нас, и которое творец его предоставляет нашим безумным спорам, мы настолько тщеславны, что пытаемся решать, что такое это целое в самом себе, и что такое мы по отношению к нему.]

Profession de foi du Vicaire Savoyard.¹ — Она наполнена противорѣчiami, неясными — отвлеченными мѣстами и необыкновенными красотами. Все, что я почерпнулъ изъ нея, это убѣжденiе въ небезсмертiи души. — Ежели для понятiя о безсмертiи необходимо понятiе² воспоминанiя о предыдущей жизни, то³ мы не были безсмертны. А умъ мой отказывается понять безконечность съ одной стороны. Кто-то сказалъ, что признакъ правды есть ясность. — Хотя можно спорить противъ этого, все-таки *ясность* останется лучшимъ признакомъ, и
 10 всегда нужно повѣрять имъ свои сужденiя. — *Совѣсть* есть лучший и вѣрнѣйшiй нашъ путеводитель, но гдѣ признаки, отличающiя этотъ голосъ отъ другихъ голосовъ?..... Голосъ тщеславiя говоритъ также сильно. Примѣръ — неотомщенная обида. Тотъ человекъ,⁴ котораго⁵ цѣль есть собственное счастье, дурень; тотъ, котораго⁶ цѣль есть мнѣнiе другихъ, слабъ; тотъ, котораго цѣль есть счастье др[угихъ],⁷ добродѣтельнъ; тотъ, котораго⁸ цѣль — Богъ — великъ. Но развѣ тотъ, к[ото]раго цѣль Богъ, находитъ въ томъ счастье? Какъ глупо! А казалось, какiя были прекрасныя мысли.⁹ Я вѣрю въ добро и люблю
 20 его, но что указываетъ мнѣ его, не знаю. — Не отсутствiе ли личной пользы есть признакъ добра. Но¹⁰ я люблю добро; потому что оно прiятно, слѣдовательно, оно полезно. — То, что мнѣ полезно, полезно для чего нибудь и хорошо только потому что хорошо, сообразно со мной. — Вотъ и признакъ, отличающiй голосъ совѣсти отъ другихъ голосовъ. — А развѣ это тонкое различiе — что хорошо и полезно (а куда я дѣну прiятное), имѣеть признакъ правды — ясность? Нѣтъ. Лучше дѣлать добро, не зная, почему я его знаю, и не думать о немъ. Невольно скажешь, что величайшая мудрость есть знанiе того,
 30 что ея нѣтъ. —

¹ [Исповедание веры савойского викария.]

² Зачеркнуто и восстановлено.

³ Зачеркнуто: понятно, что

⁴ Зачеркнуто и восстановлено.

⁵ Переправлено из: который *дальше* *зачеркнуто*: жертвуетъ

⁶ Переправлено из: который

⁷ Переправлено из: который *дальше* *зачеркнуто*: дѣло

⁸ Зачеркнуто: хорош

⁹ Зачеркнуто: Я ни во что не вѣрю.

¹⁰ Зачеркнуто: добро

Дурно для меня то, что дурно для др[угихъ]. Хорошо для меня то, что хорошо для др[угихъ]. Вотъ что всегда говорить совѣсть. Желаніе или дѣйствіе? Совѣсть упрекаетъ меня въ поступкахъ, сдѣланныхъ съ добрымъ намѣреніемъ, но имѣвшихъ дурныя слѣдствія. *Цѣль жизни есть добро.* Это чувство присуще душѣ нашей. *Средство къ доброй жизни есть знаніе добра и зла.* Но достаточно ли для этаго цѣлой жизни? И ежели всю жизнь посвятить на это, развѣ мы не будемъ ошибаться и невольно дѣлать зло?¹ — *Мы² будемъ добры тогда, когда всѣ силы наши постоянно будутъ устремлены къ этой³ цѣли.* Можно дѣлать ¹⁰ добро, не имѣя полного знанія того, что есть добро и зло. Но какая ближайшая цѣль: изученіе или дѣйствія? Отсутствіе зла есть-ли добро? *Наклонности и судьба указываютъ на путь, который мы должны избрать, но мы должны всегда трудиться съ цѣлью доброю.* Неужели всякое развлеченіе, удовольствіе, непринносящее пользы другимъ, есть зло? Совѣсть меня не упрекаетъ въ нихъ; напротивъ, она одобряетъ. Это не голосъ совѣсти. Совѣсть рано или поздно упрекаетъ во всякой минутѣ, употребленной безъ пользы (хотя бы и безъ вреда). *Разнообразіе труда есть удовольствіе.* — Ложусь, ²⁰ безъ $\frac{1}{4}$ 11. —

30⁴ *Юня.* Всталъ въ 8, купался,пилъ воды дома, размышлялъ, обѣдалъ. Бумескій проигрался, и я имѣю случай быть ему полезнымъ... Пилъ воды, былъ на почтѣ, но не получилъ. Сдержалъ глупое обѣщанье Цвиленьеву — далъ 2 р. — Переписывалъ мало и дурно. —

Всякое добро, исключая добра, состоящаго въ довольствѣ совѣсти, т. е. въ дѣланіи добра ближнему, условно, непостоянно и независимо отъ меня. Всѣ 3 условія эти соединяетъ добро въ добръ ближнему. *Удовлетвореніе собственныхъ потребностей есть добро только въ той мѣрѣ, въ к[оторой] оно можетъ⁵ способствовать къ добру ближняго. Оно есть средство.* Въ чемъ состоитъ добро ближняго? Оно не безусловно⁶ какъ личное

¹ Зачеркнуто: Вся жизнь

² Зачеркнуто: испол

³ Зачеркнуто: двойной

⁴ Переправлено из: 29

⁵ Зачеркнуто: быть поле

⁶ Эти три слова зачеркнуты.

добро. Или¹ добро то, что я нахожу такимъ по моимъ понятіямъ и наклонностямъ. Поэтому наклонности и мѣра разума не имѣютъ вліянія на достоинство человѣка. Сребролюбецъ добръ, ежели онъ даетъ денегъ; мудрый добръ, ежели онъ поучаетъ; лѣнивый добръ, ежели онъ трудится для другихъ. — Но взгляды этотъ подлежатъ сомнѣнію, потому что онъ объективенъ. — Облегчать страданія людей есть добро субъективное. Но гдѣ граница между страданіемъ и трудомъ? — Страданіе физическое ясно и то условно отъ привычекъ. Хочется мнѣ сказать, что дѣлать добро — давать возможность другимъ дѣлать то же, устранять всѣ препятствія къ этому — лишенія, невѣжество и развратъ.² Но опять нѣтъ ясности. Вчера меня останавливалъ вопросъ, неужели удовольствія безъ пользы дурны; нынче я утверждаю это. Человѣкъ, который пойметъ истинное добро,³ не будетъ желать другаго. Притомъ, не терять ни одной минуты власти для познанія дѣланія добра есть совершенство. Не искать пользы ближняго и жертвовать ею для себя есть зло. Между тѣмъ и другимъ — большей или меньшей мѣрой дѣятельности — есть огромное пространство, въ которомъ поставилъ Творецъ людей и далъ имъ власть избирать. — Ложусь. 11 час[овъ]. —

1 *Июля.* Всталъ поздно, погода дурная, ѣздилъ на почту, получилъ деньги и письмо, въ кот[оромъ] пишетъ о поданныхъ векселяхъ Капылова. — Напишу письмо завтра Анд[рею] и Сережен[ькѣ]. Я могу лишиться Ясной и, несмотря ни на какую философію, это будетъ для меня ужасный ударъ, обѣдалъ, писалъ мало и дурно, ничего не сдѣлалъ добраго. Завтра кончу Д[ѣтство] и рѣшу его судьбу. Ложусь. $\frac{1}{2}$ 12. —

2 *Июля.* Всталъ въ 5. Ходилъ гулять, окончилъ Д[ѣтство] и поправлялъ его. Обѣдалъ, читалъ N[ouvelle] H[éloïse]⁴ и написалъ черновое п[исьмо] Р[едактору]. *Справедливость есть крайняя мѣра добродѣтели, къ которой обязанъ всякій. Выше ея⁵ — ступени къ совершенству, ниже — порокъ.*

Необходима-ли и полезна-ли молитва? Въ этомъ можетъ убѣ-

¹ Зачеркнуто: оно

² Зачеркнуто: но это трудно опредѣ

³ Зачеркнуто: потеряетъ жела

⁴ [Новая Элоиза]

⁵ Зачеркнуто: добро совер

дить только опытъ. Исполняютъ-ли Богъ наши молитвы, и¹ во всѣхъ-ли людяхъ замѣтно это стремленіе? Вотъ уже два доказательств[ва] ея пользы, а нѣтъ доказательствъ противъ. Она полезна потому, что² не вредна и есть моральное уединеніе. 11-й часъ, ужинаю и ложусь. Кажется, зубы не дадутъ спать. Я отъ души подумалъ и сказалъ, что зубная боль доставляетъ больше цѣны здоровью.

3 *Июля*. Всталъ въ 7. Ходилъ гулять, поправлялъ Д[ѣтство], написалъ п[исьмо] Р[едактору], получилъ милыя п[исьма] отъ Т[атьяны] А[лександровны], Н[иколинки] и Ф[едуркина], глупое отъ М[итинки] и А[ндрея] и непріятное отъ В[алерьяна?]. Ходилъ на провалъ, получилъ 50 р. отъ А[лексѣева] и дома пилъ чай, болталъ съ Б[уемскимъ], поправлялъ и написалъ п[исьмо] В[алерьяну] о продажѣ Г[рецовки] и П[остовой]. Велѣлъ написать довѣренность. Ложусь. 11. Очень нервы разстроены.

4 *Июля*. Ванюшка разбудилъ меня въ 5-мъ ч[асу]. Всталъ, окончилъ поправлять и написалъ письма: *Федур[кину]* (хорошо), *Кап[ылову]* (порядочно), *Т[атьянь] А[лександровнѣ]* (все хорошо), Беершѣ (умно, но небрежно). Написалъ довѣренность и прошеніе, и все отправилъ на почтѣ довольно аккуратно. Обѣдалъ и ничего не дѣлалъ, пилъ воды; съ слишкомъ большимъ удовольствіемъ смотрѣлъ на Крюк[ову] и злословилъ. Имѣлъ неосторожн[ость] выпить бут[ылку] кисл[ыхъ] шей и вслѣдствіе этого распрыгался и теперь потѣю. — Цѣль, найденная мною въ жизни, не такъ ужъ занимаетъ меня. Неужели это не истинное, твердое правило; а одна изъ тѣхъ мыслей, к[оторыя] подъ вліяніемъ самолюбія, тщеславія и гордости, также скоро рождаются, какъ исчезаютъ? Нѣтъ, это правило истинно. Моя совѣсть говоритъ мнѣ это. Я хочу, чтобы вслѣдствіемъ одного этаго умозренія вся жизнь моя пошла-бы лучше и легче. Нѣтъ, правило это нужно подтверждать дѣйствіями, и тогда дѣйствія оправдаются правиломъ. Нужно трудиться. — Написать письмо Николинкѣ и Дьякову. Сначала писать пи[сьмо] съ К[авказа]. — Я очень слабъ, и бородавки все не сходятъ, ложусь. 10-й часъ. Доктору далъ 15 р. За даромъ. —

¹ Зачеркнуто: вез

² Зачеркнуто; воввыш

5 *Июля*. Всталъ въ 5. Ходилъ гулять, разсердился на барыню, к[оторая] заговорила со мной о Булькѣ. Былъ у И[льи] Т[олстого], не засталъ его дома. Приѣхалъ Хилк[овскій], я былъ очень радъ. Я люблю его. Обѣдалъ, писалъ п[исьмо] съ К[авказа], началъ хорошо, а кончилъ небрежно, пилъ воды, гулялъ, разочаровался насчетъ К[рюковой]. Ко мнѣ пришелъ Тол[стой?] съ какимъ-то Шишк[иннымъ?] Я болталъ съ ними съ удовольствіемъ, но завтра не пойду, хотя и обѣщалъ. Незачѣмъ. Между нами слишкомъ мало общаго. Безалаберный день, но
10 я¹ доволенъ собою. Завтра ѣду въ 10 ч[асовъ]. Ложусь. 10. —

6 *Июля*. [*Железноводск*]. Всталъ въ 6. Зубы все разболѣлись, однако, поѣхалъ въ Ж[елезнов]в[од]скъ и, несмотря на ужасныя страданія, не стоналъ и не сердился. Спалъ, болталъ съ² и игралъ въ шахматы. Я говорилъ съ нимъ о цѣли, которую я напелъ въ жизни. Жалѣю, что я это сдѣлалъ. Видно я уже не такъ дорожу этой мыслью, коли рѣшаюсь рассказывать и доказывать ее другимъ; а впрочемъ, это лучшее изъ всего, что я думалъ или читалъ. — Это — правда. Ложусь. 12-й часъ. —

7 *Июля*. Всталъ въ 6, зубы болѣли и чувствовалъ большую
20 слабость, пилъ воду. — Лѣсъ очень хорошъ. Написалъ письмо къ Т[атьянѣ] А[лександровнѣ], кот[орое] не пошлю, и письмо Н[иколинькѣ]. — Надо торопиться скорѣе окончить сатиру моего п[исьма] съ Кавк[аза], а то сатира не въ моемъ характерѣ. — Пилъ воду, купался, опять простудилъ зубы, и теперь болятъ. Лягу въ 11. —

8 *Июля*. Всталъ въ 8. Пилъ воду и купался, писалъ п[исьмо] съ К[авказа] порядочно. Зубы болѣли, читалъ съ большимъ удовольствіемъ *Confessions*. Приѣхалъ Х[илковскій] и А[лиферъ]. Съ первымъ разсуждалъ о моихъ артилер[ійскихъ] планахъ,
30 онъ сказалъ дѣльное опроверженіе — негоризонтальное положеніе колесъ. Подумаю объ этомъ. Б[уемскій] вступился въ разг[оворъ], и я оскорбилъ его. Ложусь съ страшной з[убной] б[олью]. 11-й часъ. —

9 *Июля*. Всталъ въ 8. Страдалъ отъ зубъ, однако лучше, и цѣлый день читалъ *Confessions*. 2-ая часть для меня совершенно

¹ Зачеркнуто: почти

² Пропущено в тексте. Вероятно, надо читать: съ Бумскимъ.

нова. Былъ А[лифѣрь] и говорить, что мнѣ надо служить 2 года. Ежели это такъ, то я выйду въ отставку. — Мои неудачи ведутъ меня къ презрѣнiю людскаго мнѣнiя. Благодарю за нихъ Бога. — Ложусь 11 часовъ.

10 *Июля*. Всталъ поздно и въ самомъ дурномъ расположенiи духа. Гулялъ — слабость и зубная боль. — Успалъ Б[уемскаго] въ Пятигорскъ за свѣденiями и впередъ уже успокоился. Гулялъ съ Х[илковскимъ], онъ очень надоѣдаетъ мнѣ, принялъ ванну, зубы не болѣли. А[лифѣрь] б[ылъ] у меня — онъ Нѣмецъ. 2 Мысли прелестныя и возможныя, но слишкомъ хорошия, чтобы сбыться. Жить въ 3-емъ: Н[иколинъка], М[аша] и я. В[алерьянъ] разумѣется будетъ мѣшать; но эти 3 лица такъ хороши, что они и его бы сдѣлали хорошимъ. — 2-я) Отдать Ясн[ую] Н[иколинъкѣ] и получать ежегодно 600 р[ублей] сер[ебромъ]. Ежели я останусь служить здѣсь, то сдѣлаю это. — Ложусь. 11 ч[асовъ].

11 *Июля*. Всталъ въ 7. Читалъ цѣлый день Confessions и больше ничего не дѣлалъ. — О 6-мѣсяч[номъ] правѣ Б[уемскiй] ничего не нашель. — Я говорилъ А[лифѣру] и завтра скажу еще. Я твердо рѣшился на одно изъ двухъ — или отставка или экзаменъ? Зубы болятъ, лѣнливъ, разстроены. — Ложусь. 12 ч[асовъ].

12 *Июля*. Всталъ поздно, пилъ, купался и ровно цѣлый день ничего не дѣлалъ. Довольно болтаться. Съ завтрашняго дня кончаю дѣло съ Ал[иферомъ] и начинаю заниматься серьезно. Читалъ М[ихайловскаго -] Д[анилевскаго] — плоско. Ложусь. 11-й часъ.

13 *Июля*. Всталъ рано, пилъ воду, купался. Началъ было писать, но не пишется. Обѣдалъ, слушалъ, какъ Б[уемскiй] читалъ М[ихайловскаго -] Д[анилевскаго], и зубы разболѣлись. Былъ у Алифера и простудился. Еще съ утра сильно болить нога. Пилъ воду, видѣлъ Ал[ифера], но не поговорилъ о дѣлахъ. Все напишу завтра въ убѣдительномъ письмѣ Ник[олинъкѣ]. Кончилъ М[ихайловскаго -] Д[анилевскаго]. Жалко, что Б[уемскiй?] такъ смѣлъ и такъ дѣтски патриотиченъ, не говоря о томъ, что ограниченъ. — Зубы болѣли ужасно. Лечусь у Д[роздова?]. —

Стремленiе плоти — добро личное. Стремленiе души — добро

другихъ. Нельзя не допускать безсмертія души,¹ но можно² не допускать ея уничтоженія. Если тѣло отдѣльно отъ души и уничтожается, то что же доказываетъ уничтоженіе души? Самоубійство есть разительнѣйшее выраженіе и доказательство души; а ея существованіе есть доказательство ея безсмертія. Я видѣлъ, что тѣло умираетъ; поэтому предполагаю, что и мое умретъ; но³ ничто не доказываетъ мнѣ, что душа умираетъ, поэтому говорю, что она безсмертна — по моимъ понятіямъ. Понятіе вѣчности есть болѣзнь ума. Ложусь. 11-й.

10 14 Июля. Написалъ п[исьмо] Н[иколинькѣ], пилъ воды, купался, несмотря на дождь не простудился и здоровъ почти, ноги болятъ. Читалъ, кончилъ брульонъ п[исьма] съ К[авказа]. Много надо передѣлывать, но можетъ быть хорошо. Завтра примусь. Ложусь. 10 часовъ.

15 Июля. Вст[алъ] въ 6. Нагрубилъ Б[уемскому.] Обыкновенный образъ жизни — здоровье и состояніе души. П[исьмо] съ К[авказа] лежитъ на столѣ, и я не принимаюсь за него. — Читаю Р[уссо] и чувствую, на сколько въ образованіи и талантѣ онъ стоитъ выше меня, а въ уваженіи къ самому себѣ, 20 твердости и разсудкѣ — ниже. — Ложусь спать. 11 ч[асовъ]. Скептицизмъ довелъ меня до тяжелаго моральнаго положенія. — Ходилъ съ Х[илковскимъ] въ лѣсъ вдвоемъ, скучно; завтра пойду одинъ, ежели Д[окторъ] позволитъ.

16 Июля. Всталъ поздно, обыкновен[ный] образъ жизни, здоровье лучше. — Гулялъ съ Х[илковскимъ] и Р ..., к[оторый] надоѣдаетъ мнѣ до смерти. Былъ у Рожера, онъ внимателенъ, нѣсколько перемѣнилъ леченіе, но вѣлѣлъ продолжать ванны; ровно ничего не дѣлалъ цѣлый день и лѣнь страшная. — Ложусь. 11 ч[асовъ].

30 17 Июля. Всталъ въ 6. Новое леченіе не помогаетъ. Ноги болятъ, зубы болѣли п[ослѣ] о[бѣда]. Былъ у Р[ожера], показывалъ ему прыщъ на носу, — онъ хотѣлъ успокоить

¹ В подлиннике сначала было написано: Нельзя сомнѣваться въ безсмертіи души; затем слово сомнѣваться было зачеркнуто и сверху написано: не допускать, но слова: въ безсмертіи остались безъ измененія.

После слова: души зачеркнуто: ибо

² Зачеркнуто: сомнѣваться въ

³ Зачеркнуто: ничт никогда и

⁴ Написано ошибочно; Іюня

меня. — Лѣнь и дурное расположеніе одолеваютъ меня. — Б[уемскій] такъ непріятенъ, что я разлучаюсь съ нимъ. Смотрѣлъ на захожденіе солнца. Разжалованный женатый Европеусъ очень интересуеть меня. — Ложусь. 10 ч.

18 Июля. — Вчера не могъ долго заснуть отъ ¹ ревматизмовъ и луннаго свѣта, сидѣлъ у окна и ² думалъ много хорошаго. Всталъ поздно. Пилъ воду, купался, знакомился, гулялъ, болталъ и ровно ничего не дѣлалъ. Обдумываю планъ Р[усскаго] помѣщичьяго романа ³ съ цѣлью. Я молюсь такъ: *Боже, избави меня отъ зла, т. е. избави меня отъ искушенія творить зло,* ¹⁰ *и даруй мнѣ добро, т. е. возможность творить добро. Буду ли я испытывать зло или добро? — да будетъ воля твоя!* — Неужели я никогда не выведу понятіе о Богѣ такъ-же ясно, какъ понятіе о добродѣтели? Это теперь мое сильнѣйшее желаніе. Наказаніе ⁴ есть несправедливость. Возмездіе не можетъ опредѣлять человѣкъ, онъ слишкомъ ограниченъ, — онъ самъ человѣкъ. Наказаніе, какъ угроза, несправедливо, потому что чел[овѣкъ] жертвуетъ вѣрнымъ зломъ сомнительному добру. — Устраненіе — даже смерть — справедливы. Смерть не есть зло, ибо это есть несомнѣнный законъ Бога. — Понятіе о Богѣ проистекаетъ ²⁰ изъ сознанія слабости человѣка. — Ложусь. $\frac{1}{2}$ 10. Мнѣ кажется, что все время моего пребыванія въ Желѣзноводскѣ въ головѣ моей перерабатывается и готовится много хорошаго (дѣльнаго, полезнаго), незнаю, что выйдетъ изъ этаго. —

19 Июля. Всталъ въ 6, обыкновен[енный] обр[азъ] жив[ни]. Здоровье было хорошо. Въ лѣсу простудился и опять почувствовалъ боль въ ногахъ и зубахъ. Ничего ровно не дѣлаю, но веду себя хорошо; ежели только можно вести себя хорошо праздно. — Скучаю. Нѣтъ ни мыслей, ни энергій, или нѣтъ энер[гій], потому что нѣтъ мыслей. Ложусь. 12 ч[асовъ]. Спалъ ³⁰ днемъ. Читалъ книгу Конради. —

20 Июля. Ночь не спалъ, всталъ въ 6, пилъ воду дома, былъ у Рожера. — Перешелъ въ 8-й №. Здоровье какъ будто лучше; но все ничего не дѣлаю. Не курю ⁵ съ нын[ѣшняго] дня. Завтра

¹ Зачеркнуто: зуб

² Зачеркнуто: мечталъ

³ Зачеркнуто: не то

⁴ Зачеркнуто: мож возмож

⁵ Зачеркнуто: трубки

начинаю передѣлывать п[исьмо] съ К[авказа], и себя замѣню волонтеромъ. — Ложусь. $\frac{1}{2}$ 10. —

21 *Июля.* Лечение или лѣнь мѣшаютъ мнѣ заниматься, не могу ни за что приняться; даже ни о чемъ серьезномъ не думаю; однако, веду себя хорошо. Я довольно спокоенъ и почти совсѣмъ здоровъ. — Боюсь только, чтобы не открылась в [[.....]] Кончу пять ваннъ и поѣду прямо домой. Ложусь. 10.

22 *Июля.* Всталъ въ 6. Погода гадкая, пилъ дома воду и убѣдился, что у меня опять ш[[.....]] Воля Бога! все къ лучшему.
10 Всѣ болѣзни мои приносили мнѣ явную моральную пользу; поэтому и за это благодарю Его. — Опять ничего не дѣлалъ. Написалъ письмо Н[иколинъкѣ] съ О[голинымъ?], к[оторый] ѣдетъ завтра. Сажусь играть въ шахматы. 12-й часъ. Спалъ днемъ. —

23 *Июля.* Рожеръ сказалъ, что у меня нѣтъ ш[[.....]]. Ничего не дѣлаю, курю. Ложусь. 11. —

24 *Июля.* Также разстроенъ, также празденъ. Сомнѣваюсь насчетъ здоровья. У меня былъ Сухотинъ, и я съ удовольствіемъ говорилъ съ нимъ о выборахъ. Несмотря на его добро-
20 дѣтельныя рѣчи, онъ долженъ быть хитрый и самолюбивый, но добронамѣренный человѣкъ. Ложусь. 11-й часъ. —

25 *Июля.* Шляндую, здоровье ни то, ни сѣ. Однако упрекать себя не въ чемъ. Ложусь. 10 м[инутъ] 11-го. —

26 *Июля.* [[2]]. Зубы съ послѣ обѣда и теперь еще болятъ ужасно. Плохо. Ложусь, но не засну. 11-й часъ. —

27 *Июля.* Всталъ не вовремя, весь день б[ылъ] самъ не свой. Р[ожеръ] б[ылъ] у меня и не рѣшилъ еще ничего. Ложусь. 11-й. Б[уемскій] именин[никъ].

28. Во всѣхъ отношеніяхъ все то же. Получилъ письмо
30 отъ А[ндрея?]. —

29. Р[ожеръ] былъ, не начинается леченія. Остаюсь здѣсь до четверга. Все тоже самое. — Хорошо. —

30. Все тоже самое, однако праздность начинаетъ надоѣдать мнѣ. Ложусь. 12. —

31) Тоже самое. Кажется, я ужасно болѣнъ физически, — и навѣрно — въ ужасномъ моральномъ положеніи.

[1 августа. Пятигорск.] 1 *Августа.* Приѣхалъ въ Пятигорскъ. — Здоровье тоже. Морально лучше. Р[ожеръ] коры-

стеня; но я не поддамся. — Спрошу денегъ у Х[илковскаго]. — Ложусь $\frac{1}{2}$ 10. —

2 Августа. Неизвѣстность, праздность.¹ Взялъ денегъ у Х[илковскаго]. Читалъ утромъ Politique немного, но хорошо. —

3 А. Всталъ рано, [[3]]. Х[илковскій] уѣхалъ. Расположеніе духа прекрасное, провелъ цѣлый день въ саду. Читалъ Politique. — Въ романѣ своемъ я изложу зло Правленія Р[усскаго], и ежели найду его удовлетворит[ельнымъ], то посвящу остальную жизнь на составленіе² плана арист[ократическаго] избирательн[аго], соеди[неннаго] съ Монар[хическимъ], правленія, на основаніи существующ[ихъ] выборовъ. Вотъ цѣль для добродѣтельной жизни. Благодарю тебя, Г[оспо]ди, дай мнѣ силы.

4 А. Всталъ рано, былъ на базарѣ, гулялъ съ Б[уемскимъ], болталъ съ нимъ. О, какъ тяжела мнѣ праздность! Былъ у Ер[емѣева], сидѣлъ на бульварѣ. — Читалъ. У насъ походъ. Однако я хочу выйдти въ отставку. Должно б[ыть] завтра ѣду. —

[5 августа. Георгиевская.] 5 А. Всталъ рано, б[ылъ] у Р[ожера] и далъ ему даромъ 15 р. Убирался въ дорогу и выѣхалъ въ 2. Все хорошо. На дорогѣ молился вслухъ и присутствіе²⁰ Б[уемскаго] дѣйствительно возбуждало меня въ истинной молитвѣ. Неужели и тутъ тщеславіе? Въ Георгіевс[кой] ночью. —

[6 августа. Галюгай.] 6 А. Дорога: мечты, мелкія досады, безалаберщина. Думаю и передумываю о походѣ, и все ни на что не рѣшился. Обдумаю съ братомъ и когда узнаю все хорошенько. — Будущность занимаетъ насъ больше дѣйствительности. Эта склонность хороша, ежели мы думаемъ о будущности того міра. Жить въ настоящемъ, т. е. поступать наилучшимъ об[равомъ] въ настоя[щемъ] — вотъ мудрость. Въ³⁰ Галюгаѣ. Повнакомился съ Арм[ейскимъ] Кап[итаномъ] и поѣду къ нему въ К. —

[8 августа. Старогладковская.] 7, 8 Ав. Пріѣхалъ вчера. Мнѣ хорошо, рѣшился дожидаться спокойно офиц[ерскаго] чина. — Ученья, разговоры. — Ложусь. 11 ч[асовъ]. Получилъ отъ С[ережи] письмо, к[оторое] опечалило меня.

¹ Зачеркнуто: слабос

² Зачеркнуто: проэкт

9 А. Б[ылъ] на ученьи, объяснялся съ А[лексѣевымъ]. 6 часовъ болѣли зубы. Собою доволенъ. —

10 Августа. — Шлялся, болталъ, здоровъ. —

11 А. Всталъ рано, гулялъ, обѣдалъ дома, спалъ, — гулялъ. Нѣтъ ни воздержанія, ни дѣятельности, ни послѣдовательности. Даже и думать ни о чемъ не хочется. Упрекнуть, однако, себя не вѣчемъ; и то хорошо. Можно поглупѣть съ здѣшнимъ обр[азомъ] жизни. Примѣръ — Н[иколинька]. —

Примусь за старую методу: впередъ опредѣлять занятія. —
10 Охота, дома письмо С[ережѣ], читать Contrat Social. — Послѣ обѣда — обдумывать планъ п[омѣщичьяго] р[омана] и гулять верхомъ. —

[13 августа.] 12 провелъ по обыкновенію, много ходилъ и вечеромъ обѣлся дыней, поэтому 13 А. лихорадка и рѣвъ. Нетерпѣливо переносилъ страданія.

14 А. Лихорадки не было, отдыхалъ, думалъ, читалъ, написалъ письмо Т[атьянѣ] А[лександровнѣ]. Ложусь поздно.

15 А. Былъ на ученьи, встрѣтился съ А[лексѣевымъ], к[оторый] продолжалъ дуться. Былъ на охотѣ съ Н[иколинькой],
20 к[оторый] былъ очень милъ; на душѣ хорошо, но грустно — не знаю отъ чего. —

15 А. Дурное утро. Былъ на ученьи, ѣдилъ верхомъ. Болталъ съ А[лексѣевымъ?] — Х[илковскимъ]. Пак[унька] соблаз[няетъ] меня. Простота. Вотъ качество, к[оторое] я желаю пріобрѣсти больше всѣхъ другихъ. Завтра будетъ Бриг[адный], и я назн[аченъ] дежур[нымъ].

16. Былъ дежурнымъ. Провелъ весь день въ безалаберной дѣятельности. Очень усталъ и многое узналъ, хотя ненужное, но новое. —

30 17¹ А. — Былъ на смотре. Лучшее, что² я могу ожидать отъ службы, это то, чтобы выдти въ отставку. Прийдя съ смотра, спалъ до 9 часовъ. Голова очень свѣжа. Причины упадка литературы: — чтеніе легкихъ сочиненій сдѣлалось привычкой, а сочиненіе сдѣлалось занятіемъ. Написать въ жизни одну хорошую книгу, слишкомъ достаточно. — И прочесть тоже. Дисци-

¹ Переправлено из: 16

² Зачеркнуто: можетъ для м

плина необходима только для ¹ завоевателей. — Для каждаго челоуѣка существуетъ одинъ особенный путь, по кот[орому] каждое положеніе ² дѣлается для него истиннымъ. Ничто не убѣдило меня въ существованіи Бога и нашихъ отношеній къ Н[ему], какъ ³ мысль, что ⁴ способности всѣмъ животнымъ даны сообразно съ потребностями, к[оторы]мъ онѣ должны удовлетворять. Ни больше, ни меньше. Для чего-же дана челоуѣку способность постигать: причину, ⁵ вѣчность, безконечность, всемогущество? Положеніе это (о с[уществованіи] Б[ога]) — гипотеза, подтвержденная признаками. — Вѣра, смотря по ¹⁰ степени развитія челоуѣка, дополняетъ ея правдивость.

18 А. Вотъ 4 правила, к[оторы]ми руководствуются люди: 1) Жить для своего счастья. 2) Жить для своего счастья, дѣлая какъ можно меньше зла другимъ. 3) Дѣлать для другихъ то, что желалъ бы, чтобы др[угіе] дѣлали для меня. 4) Жить для счастья др[угихъ]. — Цѣлый день б[ыль] на службѣ или съ бр[атомъ] и офиц[ерами]. Планъ романа начинается обозначаться. —

19) Жиль, какъ живется, читалъ всякую дрянъ и обдумывалъ планъ романа. Очень хорошо себя чувствую. ²⁰

20) Охотился утромъ съ братомъ, вечеромъ съ Султановымъ убилъ 4 фазан[овъ], день провелъ славно. —

21) Охотился утромъ, вечеромъ болѣли зубы до утра.

22) Утро б[ыль] слабъ. Приѣхали кунаки и вмѣстѣ съ Сул[тановымъ] надѣл[али] беспорядокъ страшный, ходилъ на охоту, убилъ 2 фаз[ановъ]. Цѣлый день не въ духѣ.

23 А. Б[ыль] Дежурнымъ. — Кунаки надоѣдаютъ. — *Dans le doute abstiens-toi.* ⁶ —

24 Авг. Быль на охотѣ и на ученьи. —

25. Убилъ бекаса. — 2 раза на ученьи. — Нельзя ⁷ тре- ³⁰бовать возможности совершенной невинности отъ самаго себя. Какъ часто весь родъ челоуѣческій ⁸ отступалъ отъ спра-

¹ Зачеркнуто: тѣхъ войскъ, которыя но Есть

² Переправлено из: предположеніе

³ Зачеркнуто: су изъ

⁴ Зачеркнуто: ка вс

⁵ Зачеркнуто: безконечность

⁶ [В случае сомненія воздерживайся.]

⁷ Зачеркнуто: желать совершенной

⁸ Зачеркнуто: безпре сколь

ведливости! Надо работать умственно. Я знаю, что б[ылъ]-бы счастливѣе, не зная этой работы. Но Богъ поставилъ меня на этотъ путь: надо идти по немъ.

26 Авг.— Охота — 5 бек[асовъ]. Ученье. Звалъ къ себѣ Пак[уньку] — хорошо что она не пошла. — Не буду ходить по ея улицѣ. — Я какъ будто боюсь своихъ мыслей — стараюсь вабыться.¹ Зачѣмъ принуждать. — Я счастливѣе такъ, чѣмъ когда я бесплодно думаю. —

27. Ученье. — Охота съ бор[зыми], убилъ курочку. — Про-
20 шелъ по ул[ицѣ].

28 Авг. 1852². Мнѣ 24 года; а я еще ничего не сдѣлалъ. — Я чувствую, что недаромъ вотъ ужѣ 8 лѣтъ, что я борюсь съ сомнѣніемъ и страстями. Но на что я назначенъ? Это откроетъ будущность. Убилъ 3 бек[асовъ]. —

29. Ходилъ съ Н[иколинькой] на охоту; убилъ фаз[ана] и яйца. Спалъ, получилъ письмо изъ Петербурга отъ Ислав[ина] (гадное письмо, на к[оторое] я отвѣчу вмѣсто колкостей, какъ я было хотѣлъ это сдѣлать, истиннымъ презрѣніемъ — молчаніемъ) и отъ Ред[актора], к[оторое] обрадо-
20 вало меня до глупости. О деньгахъ ни слова. Завтра писать письма: Нек[расову], Буем[скому] — и сочинять.

30 А. Ходилъ съ Н[иколинькой] на охоту. Видѣлъ оленя, убилъ фазана. — Обѣдалъ, ходилъ въ сады и за бек[асами]. Ходилъ по ул[ицѣ], сухо обошелся съ П[акуленькой?] — Н[иколинька] совѣтуетъ ѣхать на К[уринскій?] П[остъ?]. Об-
думаю. —

1-е Сентября. 2 раза на ученьи, охотился, убилъ бекаса, ничего не дѣлалъ, но думалъ хорошо. —

2 С. Конное уч[енье]. Вечер[омъ] убилъ 3 фаз[ановъ]. Ка-
20 кая прелесть Давидъ Коперфильдъ.

3 С. Видѣлъ мѣсяцъ съ л[ѣвой] ст[ороны]. — Влеченіе души есть: добро ближнимъ. Влеченіе плоти есть: добро личное. Въ таинственной связи души и тѣла заключается разгадка противорѣчащихъ стремленій. Я должно быть не доспалъ и, прійдя съ ученья, б[ылъ] очень не въ духѣ. — Употреблю все время, к[оторое] принужденъ буду остаться здѣсь, на то, чтобы

¹ Зачеркнуто: Я счастливъ такъ

² Зачеркнуто: мое рожд.

быть лучше и приготовить себя къ той жизни, к[оторую] я избралъ. —

3 Сент. Ученье и охота. Здоровь и спокоенъ. Написалъ Буюемскому.

4 С. Убилъ 3 фав[ановъ], очень усталъ и простудился. Лежалъ и читалъ остальное время. —

5 С. Цѣлый день б[ыль] дома. — Горло болить. Написалъ п[исьмо] къ Некр[асову]. Лѣнь писать, а хочется. —

6 С. Горло болить. Я подумываю и о чахоткѣ и о в[[.....]] — Читалъ цѣлый день. 10

7 С. Боленъ и разстроенъ.

8 С. Здоровье все хуже, но духомъ бодрѣе. —

9 С. Здоровье очень худо. —

[10 сентября. Кизляр]. 10 С. Поѣхалъ въ К[изляръ]. Здоровье б[ыло] еще хуже...

11 С. Еще хуже, пускалъ кровь.

12 С. Поправляюсь и морально очень свѣжъ. —

[16 сентября. Под Кизляром]. 13 С. Поѣхалъ къ С[ултанову] и пробылъ у него 14, 15, 16. Обѣдался, охотился и дулся на Пер[епелицына], к[оторый] для меня Докторъ Фель. 20 Получилъ нынче письмо отъ Н[иколиньки]. Онъ выходитъ въ отставку.

[17 сентября. Старогладковская]. 17 С. Шелъ охотой изъ К[изляра] въ Стар[огладковскую]. Очень неосновательно. —

19 С. Охотился. Планъ м[оего] р[омана], кажется, достаточно соврѣль. Ежели теперъ я не примусь за него, то значить, я неисправимо лѣнивъ. —

20 С. Охотился съ Н[иколинькой] убилъ ф[авана] и п[ѣтуха?]. Приѣхалъ Ушаковъ, и этотъ прохвостъ своимъ апломбомъ смущаетъ меня. Съ 5 часовъ болятъ зубы ужасно. Сей- 30 часъ пѣли пѣтухи.

21 С. Цѣлый день болѣли зубы, читалъ для пр[оцесса] чт[енія]. —

22 Сент. Зубы перестали болѣть, и я съль было писать, но приѣхалъ Цезарханъ и помѣшалъ мнѣ. Ходилъ съ С[улимовскимъ] на охоту, убилъ 3 ф[авановъ]. Читалъ Истор[ію] войны 13 года. Только лѣнтяй или ни на что не способный человекъ можетъ говорить, что не нашель занятія. — Составить истинную

правдивую Исторію Европы нынѣш[няго] вѣка. Вотъ цѣль на всю жизнь. — Есть мало эпохъ въ исторіи столь поучительныхъ, какъ эта, и столь мало обсужденныхъ — обсужденныхъ безпристрастно и вѣрно, такъ, какъ мы обсуживаемъ теперь ист[орію] Египта и Рима. — Богатство, свѣжесть источниковъ и безпристрастіе историческое, невиданное — совершенство. Передъ тѣмъ, какъ я задумалъ писать, мнѣ пришло въ голову еще условіе красоты, о кот[оромъ] и не думалъ — рѣзкость, ясность характеровъ.

19 23 С. Ъздилъ съ собаками. Скучалъ. Спалъ. Убилъ фазана. Обдумывалъ планъ романа и началъ писать его. Надо сдѣлать усиліе надъ лѣнью и завтра — дурно-ли, хорошо — *писать*.

24 С. Писалъ лѣнливо, и хотя не слишкомъ скверно, но насколько хуже того, какъ я думалъ! Нѣтъ сходства. Надо писать и писать. Одно средство выработать манеру и слогъ. —

25 С. Горло болѣло, поэтому не могъ преодолѣть себя — заставить писать. Написалъ дѣловое и дѣльное письмо Валер[ьяну]. Читалъ всякую дребедень.

26 Сент. Горло болитъ, однако написалъ листа 1½, и порядочно, но отступленіе. Кажется, что причина моей болѣзни невоздержаніе и разстройство желудка.

27 Сент. Я почти убѣдился, что представленіе мое не пойдетъ; напишу въ Питеръ, чтобы окончательно убѣдиться въ этомъ. Здоровье хорошо, писалъ немного, болталъ съ Ник[олинькой] и провелъ день хорошо. Въ числѣ вопросовъ, кот[орые] я стараюсь рѣшить въ моемъ романѣ, вопросъ объ оскорбленіяхъ занимаетъ и сильно затрудняетъ меня. Или я слишкомъ гордъ, или дѣйствительно я былъ слабъ въ тѣхъ случаяхъ, только когда я вспоминаю о нихъ, я чувствую что-то въ родѣ раскаянія. —

28 Сѣнтѣвря. Вчера не могъ заснуть до 2-хъ пѣтуховъ, и мечталъ и думалъ славно. Читалъ геометрію, англ[ійскую] Ист[орію], ход[илъ] въ сады, б[ылъ] у Н[иколиньки] и разгорячился въ спорѣ съ нимъ, чего давно со мной не было — дурно. Писалъ, порядочно.

29 С. Зубы болѣли. Ник[олинька], по случаю какого-то химическаго спора разсердился на меня, и я не сумѣлъ безъ досады отклониться отъ разговора. Написалъ 3 письма: Исла-

в[ину], Талгрёну и Валер[ьяну]. Читалъ новый Современ-
[никъ]. Одна хорошая повѣсть, похожая на мое Д[ѣтство],
но ¹ неосновательная.

30 Сент. Невдорвится, нога и скулы ломятъ. Писалъ не-
много, ѣздилъ на охоту. Получилъ письмо отъ Нек[расова] —
похвалы, но не деньги.

1 Октября. Отпустилъ Шкалика, порядочно. Ежели я ²
каждый день буду писать по стольку, то въ годъ напишу хорошій
романъ. — Скучно безъ Ник[олиньки], хотя устроилъ порядокъ.

2 Ок. Всталъ рано, ³ дома читалъ, пришелъ Ник[олинька]. ¹⁴
Я пошелъ къ нему до обѣда. Послѣ обѣда спалъ, походилъ,
написалъ п[исьмо] Т[атьянѣ] А[лександровнѣ], любовался на
Яп[ишку]. Яп[ишка], Сафа — гильды, казачьи хоробы съ
пѣснями и стрѣльбой, шакалки и славная звѣздная ночь —
славно. Особенный характеръ. Написалъ пол-листа хорошо. —
Мнѣ съ Ник[олинькой] бываетъ иногда неловко. Лучшее сред-
ство нестѣсняться. Ежели непрятно съ нимъ быть — не быть
съ нимъ.

3 Окт. Ходилъ на охоту. Ужасно все время болѣли зубы.
Ничего не написалъ, а задумался надъ заключеніемъ ро- ²⁰
мана. —

4 Окт. Разрѣшилъ вопросъ о заключеніи романа: послѣ
описи имѣнья, неудачной службѣ въ столицѣ, полуувлеченія
свѣтскостью, желанія найти подругу и разочарованія въ
выборахъ, сестра Сухонина ⁴ остановитъ его. Онъ пойметъ, что
увлеченія его (не дурны), но вредны, что можно дѣлать добры
и быть счастливымъ, перенося зло. — Убилъ 4 ф[авановъ],
б[ылъ] въ банѣ. У А[лексѣева], к[оторый] уволили меня отъ
дежурствъ.

5 Окт. Ѣздилъ съ борзыми, ничего не нашелъ, спалъ, была ³⁰
ц[и][.....]. У меня были все офицеры. Ничего не написалъ.
Мнѣ кажется, что я здѣсь, — на Кав[казѣ], — не въ состояніи
описать крестьянскій бытъ. Это смущаетъ меня. —

6 Окт. Былъ на ученьи по своей охотѣ, и Ник[олинька]

Зачеркнуто: хуж
Зачеркнуто: постоян
Зачеркнуто: не сидѣлъ
Зачеркнуто: наст по

до обѣда. Послѣ обѣда читаль, ходилъ за ф[аванами] и опять читаль. Писать не принимаюсь серьезно. Нѣтъ увѣренности. —

7 Окт. Ходилъ на охоту съ гончими, стрѣлялъ по лани и свиньѣ, недостало хладнокровія. Получилъ письмо отъ новаго управл[яющаго]. Расходы огромные, пчель продали, запашка неудовлетворительная. — О главномъ мнѣ и не пишушь, и я не знаю. ¹ Ежели-бы я могъ быть тамъ! и спокоенъ. Дорого плачу я за свои увлеченія. Чувствую свою цѣль и не могу ее ² до-
10 стигать. Не могу дѣлать добро. Боже, помоги мнѣ.

8 Окт. Былъ весь день до вечера в странномъ положеніи непреодолимой апатіи: ни читать — ни писать. Читаль какую-то дрянъ, потомъ написалъ 1½ листа. Надо навсегда отбросить мысль писать безъ поправокъ. 3,4 раза — это еще мало. Вчера посылалъ В[анюшку] въ кавармы за грубость. Я больше, чѣмъ когда нибудь рѣшился выдти въ отставку; на какихъ бы то ни было условіяхъ. Служба мѣшаетъ двумъ призваніямъ, к[оторыя] единственно я созналъ въ себѣ, особенно лучшему, благороднѣйшему, главному, и въ томъ, въ к[оторомъ] я болѣе увѣ-
20 ренъ найти успокоеніе и счастье. Все рѣшится тѣмъ, представилъ или нѣтъ меня Бр[иммеръ]. Ежели представилъ, то я жду [писать въ] Петерб[ургъ и,] ежели нѣтъ, то я тотчасъ-же подаю въ отставку. —

9 Окт. Всталъ и писалъ довольно легко и хорошо ½ листа, немного лѣнился, ходилъ, убилъ 2 ф[авановъ]. Желудокъ мой совершенно разстроенъ. Это лучшее средство пріучить себя къ воздержанію. Написалъ письмо Вал[ерьяну] и Н[овому] У[правляющему]. —

10 Окт. Цѣлый день лѣнился. Убилъ 2 куропатокъ. Весело
30 болталъ съ Ник[олинской].

11 Окт. Ѣдилъ съ собак[ами], ничего не затравилъ. Скучно, отдаю собакъ Ник[олинскѣ]. Усталъ, б[ылъ] въ банѣ, у Ник[олински] и гуляю с Яп[ишкой].

12³ Октябръ. Ѣдилъ на охоту, ходилъ на охоту, [[5]]. Принимался писать, но неидеть. — Завтра буду писать хоро-

¹ Зачеркнуто: Лучше

² Зачеркнуто: исполнить

³ Переправлено из: 11

шенько и примусь за математику. Надо испытать магнит-
[ный] пась, о к[оторомъ] я прочелъ въ С[овременникѣ?]. Я
долженъ имѣть силу.¹

13 Окт. Почта мучаетъ меня ожидан[іемъ]. Ходилъ съ Н[и-
колинькой] и одинъ, убилъ 2 фаз[ановъ], много писалъ.
[[5]]. — Хочу писать К[авказскіе] О[черки] для образованія
слога и денегъ.

14 Октября. Былъ на охотѣ съ Н[иколинькой], Х[илков-
скимъ] и С[улимовскимъ]. Усталъ, всѣ у меня обѣдали и бол-
тали до ночи. Чувствую себя весьма хорошо, желудокъ по-¹⁰
правился; [[5]].

15 Окт. Ходилъ съ Х[илковскимъ] на охоту, передъ этимъ
немного написалъ. Остальной день отняли у меня Г-да Оф[и-
церы].

16 Окт. Die goldene Mittelstrasse!² То я слишкомъ при-
нуждалъ себя, теперь-же я начинаю слишкомъ опускаться. —
[[3]]. Былъ³ до вечера на охотѣ, вечеръ читалъ и болталъ. —

17 Окт. Съ утра принялся было писать, но бросилъ [[5]].
Послѣ обѣда Янышкевичъ мѣшалъ мнѣ до вечера. Б[ылъ,]
у Н[иколиньки], ужиналъ, ложусь спать. — Помогите мнѣ,²⁰
Господи: переложите свою лѣнь — привыкнуть къ труду и по-
любить его. —

18 Окт. Писалъ⁴ хорошо, послѣ обѣда б[ылъ] у Н[ико-
линьки] и въ банѣ. [[2]]. Я начинаю желать б[ыть] въ походѣ.
Читалъ *Племянницу*. Очень хорошо. —

19 Окт. Простота есть⁵ главное условіе красоты мораль-
ной. *Чтобы чит[атели] сочувствовали герою, нужно, чтобы они*
узнавали въ немъ столько-же свои слабости, сколько и добродѣ-
тели, добродѣтели — возможные, слабости — необходимыя. Мнѣ
пришла мысль заниматься музыкой. Тѣмъ или другимъ, но³⁰
надѣюсь, что съ завтрашняго дня начну работать неусыпно. —
Мысль романа счастлива — онъ можетъ быть не совершенство,
но онъ всегда будетъ полезной и доброй книгой. Поэтому надо
за нимъ работать и работать, не переставая. Ежели п[исьмо]

¹ Зачеркнуто: потому
² [Золотой срединный путь]

³ Зачеркнуто: дѣлать

⁴ Зачеркнуто: порядо

⁵ Зачеркнуто: первое.

отъ Р[едактора] побудить меня писать Оч[ерки] Кавк[аза], то вотъ программа ихъ: 1) Нравы народа: а) Исторія ¹ Сал., ² б) Разсказъ Балты, с) Поѣздка въ Мамакай-Юртъ. 2) Поѣздка на море: а) Исторія Нѣмца, — б) Армянское управленіе, с) Странствованіе кормилицы. 3) Война: а) Переходъ, б) Движеніе, с) Что такое храбрость? — ³ *Основанія романа Р[усскаго] Пом[ощника]: Герой ищетъ осуществленія идеала ⁴ счастья и справедливости въ деревенскомъ быту. Не найдя его, онъ, разочарованный, хочетъ искать его въ семейномъ.* ⁵ *Другъ его, она, наводитъ его на мысль, что счастье состоитъ не въ идеальн,*
10 *а постоянномъ, жизненномъ трудѣ, имѣющемъ цѣлью — счастье — другихъ. — 2) Любви нѣтъ. Есть плотская потребность сообщенія и разумная потребность въ подругѣ жизни. — Доказательство безсмертія души есть ея существованіе. Все умираетъ, скажутъ мнѣ. Нѣтъ: все измѣняется, и это измѣненіе мы называемъ смертію, но ничего не исчезаетъ. Сущность всякаго существа — матерія, остается. Проведемъ параллель съ душою. Сущность души есть самосознаніе. Душа можетъ измѣниться со смертію, но самосознаніе, т. е. душа, не умретъ.*
20 *20 Окт.* Много писалъ (3 ц[ѣлыхъ] л[иста]) довольно хорошо, до сумерекъ былъ у Ник[олиньки] •и болталъ безъ застѣнчивости съ удовольствіемъ. Трудъ, трудъ. Великое дѣло! В[анюшка?] рассказывалъ средство отъ лихорадки: цѣловать кобылью голову, ссаки пить, с креста воду пускать, какъ волшебникъ дундукъ (онъ въ В[оздвиженской?] живеть), яйцо кидать за ворота и, не отвѣчая ни на чьи вопросы, опрометью бѣжать и упасть ничкомъ, и т. д. Почта какъ на зло мучить меня. Получилъ п[исьмо] отъ В[уемскаго]. Онъ пишетъ, что бумага о утвержденіи моемъ Юнк[еромъ] послана, а ея нѣтъ. —
30 *21 Окт.* Писалъ мало (³/₄ л[иста]). Вообще б[ылъ] цѣл-
30 *ный* день не въ духѣ; послѣ обѣда помѣшалъ Яп[ишка]. Но рассказы его удивительны. Оч[ерки] К[авказа]: 4) Рассказы Яп[ишки] а) объ охотѣ, б) о старомъ житѣѣ казаковъ, с) о его походахъ въ горахъ. —

¹ Зачеркнуто: Разсказъ² Зачеркнуто: Исторія Балт³ Зачеркнуто: Главно⁴ Надписано и зачеркнуто: добродѣт⁵ Зачеркнуто: въ соедине

22 Окт. Написалъ два листа нехорошо. [[3]] —

23 Окт. Ъздилъ на охоту, ничего не видалъ и цѣлый день не писалъ. Читалъ глупости. Почта выв[одить] изъ терпѣнія.—

24 Окт. Съ Н[иколинькой] ходилъ на охотѣ, убилъ набана; горло болитъ; написалъ поллиста. *Чупрунь* — бабій зипунъ.

25. Болѣли зубы день и ночь. Сначала переносилъ терпѣливо, даже написалъ $\frac{1}{4}$ л[иста], но потомъ не выдержалъ. — Читалъ Н[istoire] des Crois[ades]¹ съ удовольствіемъ. 10

26 Окт. Горло и зубы болѣли. Читалъ Н[istoire] des C[roisades].

27. Еще не совсѣмъ поправился, а не берегся. Б[ылъ] у Н[иколиньки]. Прочелъ 2-й т[омъ] Н[istoire] des Crois[ades]. Ничего не писалъ. —

28 Октября.²

Съ нынѣшняго дня нужно снова считать время своего изгнанія. Бумаги мои возвратили; стало быть, раньше половины, т. е. Іюля м[ѣсяца] 1854 года, я не могу надѣяться ѣхать въ Р[оссію], а выйти въ отставку раньше 1855 года. Мнѣ будетъ 27 лѣтъ. — Охъ, много! Еще 3 года службы. Надо употребить ихъ съ пользой. Приучить себя къ труду. Напи- 23 сать что-нибудь хорошее и приготовиться, т. е. составить правила для жизни въ деревнѣ. Боже, помоги мнѣ. Писалъ очень мало, ѣздилъ на охоту и болталъ у Н[иколиньки]. Онъ эгоистъ.

29 Окт. Послѣднее слово подтвердилось нынче. Впрочемъ, я самъ глупъ, что принялъ къ сердцу его замѣчаніе о томъ, что у него у самаго мало денегъ. Написалъ п[исьмо] Т[атьянѣ] А[лександровнѣ] — грустное письмо... Ъздилъ съ собаками.... Ник[олинька] пришелъ ко мнѣ и читалъ мнѣ свои записки объ охотѣ. У него много таланта. Но форма нехороша. Пусть онъ 30 броситъ рассказы объ охотѣ, а обратитъ больше вниманія на описанія природы и нравовъ; они разнообразнѣе и очень хороши у него. Ничего ни писалъ, ни читалъ. —

30 Окт. Читалъ Н[istoire] des Crois[ades], ходилъ на охоту, спалъ послѣ саламаты, б[ылъ] у Ник[олиньки]. Теперь поздно, но хочу писать немного. —

¹ [История крестовыхъ походов.]

² Это число подчеркнуто много разъ и неизвестной рукой приписано: 1852.

31 Окт. Вчера и нынче писалъ немного. Зубъ болить. Прочель свою повѣсть, изуродованную до крайности. —

1 Ноября. Ходилъ на охоту съ Н[иколинькой]. Ничего не писалъ. —

2 Н. Ходилъ на охоту съ Н[иколинькой], пришелъ темно, болталъ съ Еп[ишкой]. —

3 Н. Ъздилъ и ходилъ на охоту, ничего не дѣлалъ, устал и много выпилъ чихиря.

4 Н. Ходилъ на охоту съ Н[иколинькой] и Х[илковскимъ],
10 убилъ зайца, обѣдалъ, ѣздилъ съ соб[аками], видѣлъ лису. Сидѣлъ у Н[иколиньки]. Сул[имовскій] разсердилъ меня. Слушалъ Яп[ишку], ложусь спать.

5 Ноября. Получилъ письма. Огромные расходы разстроили меня. Утромъ б[ыль] на охотѣ. Убили кабана и обидѣли Яп[ишку]. Сидѣли всѣ у меня, и сцена съ новымъ прап[орщикомъ] поразила меня (онъ мнѣ нравится). Письмо Б[еерши] заставило меня задуматься. Можетъ, напишу ей. —

6 Ноября. Отъ зари до зари ѣздилъ верхомъ. Былъ у Оголина и болталъ съ Еп[ишкой]. Лѣнкуюсь. Вчера было очень
20 грустно по случаю письма Беерши. Хотѣлъ писать ей. Лучше молчать, а грустно. —

7 Ноября. Былъ цѣлый день на охотѣ, ранилъ свинью, к[оторую] убилъ послѣ Яп[ишка]. Горло побаливаетъ. —

8 Н. Открылъ тетрадь, но ничего не написалъ. Написалъ п[исьмо] Р[едктору], к[оторое] успокоило меня, но к[оторое] не пошлю. Ходилъ на охоту, въ баню, къ брату и, кажется, простудился. —

9 Н. Ходилъ и ѣздилъ на охоту, убилъ фаз[ана]: Здоровье хорошо и хочется писать.

30 10 Н. Былъ на охотѣ съ Н[иколинькой], убилъ кота, обѣдалъ, сидѣлъ у Х[илковского]. Приѣхалъ Я[нушкевичъ], не радъ ему.

11 Н. Былъ на охотѣ съ Н[иколинькой], убили оленя. Былъ на свадьбѣ. *Etudes de moeurs*¹ не удалась.

12 Н. Утро ходилъ къ Иляскѣ и Хилковскому. Ъздилъ съ собаками, убилъ 4 фаз[ановъ] и утку. Вечеромъ было очень грустно. Написалъ письмо Дьякову, кот[орое] тоже не пошлю.

¹ [Картины нравов]

13 Н. Выпилъ стаканъ и поѣхалъ съ собаками, ѣздилъ до ночи, еще выпилъ чихиря, зашелъ къ Х[илковскому] отдать деньги и просидѣлъ часа два. — Н[иколинька] очень огорчается; онъ не любитъ и не понимаетъ меня. Въ немъ страннѣе всего то, что большой умъ¹ и доброе сердце не произвели ничего добраго. — Недостаетъ какой-то связи между этими двумя качествами. — Прекрасно сказала Яп[ишка], что я какой-то *нелюбимой*. Именно такъ я чувствую, что не могу ни² кому быть пріятенъ, и всѣ тяжелы для меня. Я невольно, говоря о чемъ бы то ни было, говорю глазами такія вещи, котор[ыя] никому не пріятно слышать, и мнѣ самому совѣстно, что я говорю ихъ. —

14 Н. Утромъ писалъ порядочно. Ѣздилъ верхомъ, вечеромъ былъ Янушк[евичъ] и я, несмотря на то, что онъ глупъ и³ низокъ, слишкомъ откровенно разболтался съ нимъ. Одиночество убиваетъ меня. — Путешествія научатъ распознавать въ себѣ и другихъ качества, всегда и вездѣ заслуживающія уваженія. Составилъ краткую формулу⁴ своего вѣрованія: *Вѣрую въ единого, непостижимаго, добраго Бога, въ безсмертіе души и въ вѣчное возмездіе за дѣла наши; не понимаю тайны^{2а} троицы и рожденія сына Божія, но уважаю и не отвергаю⁵ вѣру отцовъ моихъ.*

15 Н. Ходилъ на охоту, убилъ кабана.⁶ Булька израненъ. Мнительность и досада на брата прошла.

16 Н[оября]. Ходилъ съ М[акалинскимъ?], убилъ фаз[ана] и куроп[атку]. У меня ноги горятъ. Сидѣлъ у брата. — Хочется писать. До завтра. —

17 Н. Цѣлый день былъ дома, писалъ немного. Все, что написано, слишкомъ небрежно подмалевано, много придется передѣлывать. Завтра ѣду въ Шелк[овую]. Еще разъ писалъ^{3а} п[исьма] Д[ьякову] и Р[едктору], к[оторыя] опять не пошло. Р[едктору] слишкомъ жестко, а Д[ьяковъ] не пойметъ меня. Надо привыкнуть, что никто никогда не пойметъ меня. Эта

¹ В подлиннике: домъ

² Зачеркнуто: съ кѣмъ о

³ Зачеркнуто: гадо

⁴ Зачеркнуто: симв

⁵ Зачеркнуто: и стараюсь вѣровать (подчеркнуто Толстым).

⁶ Зачеркнуто: вечеромъ у меня сидѣли всѣ

участь, должно быть, общая всёмъ людямъ, слишкомъ труднымъ.

[18 Ноября. Паробочъ.] 18 Н. Рано поѣхалъ въ Пароб[очъ] къ С[ултанову?]. Было весело.

19. Охотился дурно, ссорился съ братомъ. —

[25 ноября. Старогладковская.] 20, 21, 22, 23, 24, 25 охотился очень скверно, въ Пар[обочѣ] и Шелковой, но былъ хорошъ и не скучалъ. Какъ-то говорилъ съ Н[иколинькой], частью открылъ ему отчасти планъ своей жизни, и говорилъ о метафизикѣ Н. С. Метафизика — наука о мысляхъ, неподлежащихъ выраженію словъ. — Нынче приѣхалъ домой и б[ылъ] 10 глухой Свердловъ; вчера писалъ немного, порядочно. Прочелъ критику о своей повѣсти съ необыкновенной радостью и разсказалъ Огол[ину].

26 Н. Былъ съ Ог[олинъмъ] на охотѣ, сидѣлъ у брата. Послѣ обѣда началъ писать хорошо и получилъ письмо отъ Н[екрасова]. Мнѣ даютъ 50 р. сер. за листъ, и я хочу, не отлагая, писать разсказы о К[авказѣ]. Началъ сегодня. Я слишкомъ самолюбивъ, чтобы написать дурно, а написать 20 еще хорошую вещь, едвали меня хватить. Чесотка по всему тѣлу [[10]].

27 Н. Всталъ поздно. У Н[иколиньки]. Пошелъ на ученье. Ог[олинъ] разсердилъ меня своей глупостью. Былъ у Х[илковскаго], на охотѣ, подстрѣлилъ зайца. Неидетъ Кавказскій разсказъ. Написалъ п[исьмо] Н[екрасову] и теперь успокоился на этотъ счетъ. Неторопясь примусь за что нибудь. —

28 Н. Видѣлъ ужасный [сонъ] про Т[атьяну] А[лександровну]. Ъздилъ съ Епиш[кой], ничего не заморд[овалъ]. Былъ у брата, пробовалъ писать, неидетъ. Видно прошло 30 время для меня переливать изъ пустого въ порожнее. Писать безъ цѣли и надежды на пользу рѣшительно не могу. [[6]]. —

29 Н. Ъздилъ за дудаками, былъ въ банѣ и у Н[иколиньки]. Получилъ письмо изъ Яс[ной] и 100 р. — Примусь за отдѣлку описанія войны и за Отрочество. Книга пойдетъ своимъ чередомъ. —

30 Н. Много думалъ, но ничего не дѣлалъ. Завтра утромъ примусь за передѣлку оп[исанія] в[ойны], а вечеромъ за Отрочество, к[оторое] окончательно рѣшилъ продолжать. 4 Эл[о-

хи] жизни составлять мой романъ до Тифлиса. Я могу писать про него, потому что онъ далеко отъ меня. И какъ романъ человѣка умнаго, чувствительнаго и заблудившагося, онъ будетъ поучителенъ, хотя не догматическій. Романъ-же Р[усскаго] помѣщ[ика] будетъ догмат[ическій]. Я начинаю жалѣть, что отсталъ отъ одиночества: оно очень сладко. — Вліяніе брата было очень полезно для меня, теперь-же скорѣе вредно, отучая меня отъ дѣятельности и обдуманности. Все къ лучшему. Это такъ ясно въ моей жизни. Боже Великій, благодарю тебя. Не остави меня. —

1 Дек. Писалъ цѣлый день о[писаніе] в[ойны]. Все сатирическое не нравится мнѣ, а такъ [какъ] все было въ сат[ирическомъ] духѣ, то все нужно передѣлывать. — Получилъ вѣдомости: опять 140 р. сер. расходу. Написалъ объ эт[омъ] ц[исьмо] Вал[ерьяну].

2 Декабря. Былъ на охотѣ съ братомъ, болталъ съ нимъ и читалъ ему о[писаніе] в[ойны]. Писалъ немного, переписалъ письмо и послалъ съ Алешк[ой] и друг[ими] покупками. — Чтобы я былъ за счастливый человѣкъ, ежели-бы могъ быть всегда въ такомъ хорошемъ расположеніи духа, какъ нынче. 20 Вотъ правило, к[оторому] для счастія жизни должно слѣдовать: избѣгать всего, что разстраиваетъ. —

3 Д. Писалъ много. Кажется, будетъ хорошо. И безъ сатиры. Какое-то внутреннее чувство сильно говорить противъ сатиры. Мнѣ даже непріятно описывать дурныя стороны цѣлаго класса людей, не только личности. — Кочкинъ и Буем[скій] будутъ въ походѣ. — Ранки заживаютъ. Я увѣренъ, что они были для того, чтобы я не искуссился на Пак[уньку]. Благодарю тебя, Боже, не остави меня.

4 Д. Написалъ $\frac{1}{2}$ листа. Я съ какимъ-то страхомъ пишу этотъ рассказъ. — Былъ на охотѣ, отослалъ собакъ. Былъ Абилезъ, и я поручилъ ему выучить ястреба. Не знаю зачѣмъ.

5 Д. Ѣздилъ съ оф[ицерами] на рыба[льство].¹ Писалъ $\frac{1}{2}$ листа. Рассказъ будетъ порядочный. Получилъ милое письмо отъ Сережи, — на кот[орое] отвѣчалъ.

6 Д. Былъ у обѣдни, расчеты съ Н[иколинькой] посердили

¹ Зачеркнуто: получ

меня, былъ дома, написалъ листа 2. Пишъ жженку, портеръ, шампанское, игралъ въ карты. Любовался уваженіемъ, которое имѣють къ Н[иколинькѣ] офицеры, и какъ берутъ его посредникомъ.

7 Д. Всталъ поздно. Ѣздилъ на дурацкую станичную охоту съ Сул[имовскимъ]. Онъ б[ылъ] у меня. Не могъ писать больше $\frac{1}{4}$ л[иста]. Мнѣ кажется, что все написанное очень скверно. Ежели я еще буду передѣлывать, то выйдетъ лучше, но совсѣмъ не то, что я сначала задумалъ.

8 Д. Былъ на ох[отѣ], стрѣлялъ 3 раза по оленю. Писалъ немного, безъ всякой охоты. Рѣшительно такъ плохо, что я постараюсь завтра кончить, чтобы приняться за другое.

9 Д. Ходилъ на охоту. — Снѣгъ. Писалъ листа 2. Надѣюсь завтра кончить.

10 Декабря. Цѣлый день б[ылъ] дома, докончилъ рассказъ. Еще разъ придется передѣлывать его. Былъ у Н[иколиньки]. Тамъ Масловъ. Удивительно, какъ неудачны всѣ выборы его друзей. Однако Масловъ съ талантомъ рассказывать. Написалъ письмо Сережѣ и послалъ п[исьмо] Дьякову.

20 11 Декабря. Былъ на смотрѣ у Левина. Ѣздилъ верхомъ. Рѣшительно совѣстно мнѣ заниматься такими глупостями, какъ мои рассказы, когда у меня начата такая чудная вещь, какъ романъ *Помѣщика*. Зачѣмъ деньги, дурацкая литературная извѣстность. Лучше съ убѣжденіемъ и увлеченіемъ писать хорошую и полезную вещь. За такой работой никогда не устанешь. А когда кончу — только была бы жизнь и добродѣтель — дѣло найдется.

13. Убилъ кабана, всталъ очень рано, перебудилъ всѣхъ. Былъ въ отличномъ расположеніи духа, несмотря ни на Сул[имовскаго], ни на Переп[елицына], ни на Лагоріо.

14 Дек. Ходилъ съ Пер[епелицынымъ] на охоту. Убилъ свинью, и 2-хъ козъ. День [?] прошелъ даромъ, за то завтра усердно буду продолжать романъ.

15 Дек. Ходилъ къ Ал[ексѣеву] говорить о походѣ, къ брату, гдѣ б[ыли] П[ерепелицынъ] и А[лифѣръ?], и къ Сулимовскому, съ к[оторымъ] поѣхалъ за дудаками. Весь вечеръ мечтала и думала. Мнѣ б[ыло] грустно, тяжело. Я б[ылъ] несчастливъ. Дѣйствительно, положеніе мое тяжело. Но какъ

мнѣ не благодарить Бога, что Онъ далъ мнѣ познать настоящее счастье, к[оторое] состоитъ въ одобреніи совѣсти; но нельзя надѣяться на это счастье, какъ на счастье плотское. Оно понятно только для того, кто пережилъ его, т. е. для того, кто постоянно дѣлаетъ добро и идетъ по пути къ нему. Неговоря о небольшихъ отклоненіяхъ съ пути добра, я дѣлаю дурно, что иду въ походъ— и это болѣе всего можетъ нарушить истинное счастье, к[оторое] я долженъ-бы испытывать. Но всѣ обстоятельства такъ сложились, что мнѣ кажется, Пров[идѣніе] хочетъ этаго. Молю тебя, Господи, открой мнѣ свою волю. Чтобы быть *счастливымъ*,¹⁰ нужно постоянно стремиться къ этому счастью и понимать его. Оно зависитъ не отъ обстоятельствъ, а отъ себя. —

16 Декабря. Пропустилъ вчерашній день, ничѣмъ впрочемъ незамѣчательный; исключая того, что я вожусь все съ глупымъ разговоромъ, и охотился. Хилковскій, кажется, плохъ писать. Мнѣ нужно самому, по крайней [мѣрѣ], еще разъ переписать этотъ разговоръ для того, чтобы онъ былъ порядоченъ.

17 Декабря. Ѣздилъ съ Н[иколинькой] за дудак[ами]. Хилковскій не можетъ переписать, но мнѣ глупо совѣстно было сказать ему это. Лѣнюсь, а надо кончить и послать разговоръ до похода.

18 Дек. Началъ было писать, но пришли офиц[еры] и помѣшали мнѣ. До обѣда ходилъ съ ними и былъ не въ духѣ. Послѣ обѣда спалъ до темноты.¹ Переписывалъ, и все еще разъ надо будетъ переписать. Имѣлъ глупость дать Глушкову 5—15 и не отказать еще Хилковскому.

19² Декабря. Цѣлый день переписывалъ, отказалъ Хилковскому, Глушковъ сердить меня. Лихорадка, кажется.

20 Декабря. Писалъ, утромъ помѣшали Ник[олинька] и Сул[имовскій]. За обѣдомъ и послѣ обѣда Ладыжин[скій], баня³⁰ и опять Ладыжинскій. Однако переписалъ всю 2-ю часть. Кажется, хорошо. Получены бумаги о долгѣ Копылову. Даю себѣ слово никому, исключая въ случаѣ крайней физической необходимости, *взаимы денегъ не давать*.

21. Цѣлый день былъ на охотѣ. Ничего не видалъ. Читалъ хорошую статью Сенк[овскаго]. —

¹ Зачеркнуто: Писалъ

² Переправлено из: 20

22 Д. Быль цѣлый день на охотѣ. Все ссорюсь съ Н[иколинькой]. Переписалъ начало.

23 Декабря. Быль на охотѣ, убили свинью, ката и зайца. Цѣлый вечеръ гуляли у меня.

24 Д. Сочельникъ. Окончилъ разсказъ. Онъ не дурень.

25 Д. Быль у Офиц[еровъ], у А[лексѣева], у Х[илковскаго], к[оторый] произведенъ въ Подполк[овники]. Старался убить день. —

26 Дек. Читаю Лермонтова 3-й день. Быль у Н[иколиньки]. Алек[сѣева] видѣлъ, и мы съ нимъ начинаемъ мириться; но я конфузился. Когда я буду всегда и во всѣхъ обстоятельствахъ совершенно свободенъ! Ничего не писалъ; но завтра начну непременно. Встрѣтилъ поздно обнявшегоса казака съ козачками и съ удовольствіемъ вспомнилъ о кутежахъ съ женщинами. Особенно утро, когда выходишь. Отослалъ съ Сулим[овскимъ] разсказъ и разсказалъ ему. —

27 Дек. Долго спалъ, сталъ было писать Р[оманъ]. Офицеры помѣшали мнѣ. Вздилъ верхомъ и, пріѣхавши, читалъ и писалъ стихи. — Идетъ довольно легко. Я думаю, что это мнѣ будетъ
очень полезно, для образованія слога. Я не могу не работать. Слава Богу; но литература пустяки; и мнѣ хотѣлось бы писать здѣсь уставъ и планъ хозяйства.

28 Д. Ходилъ съ Н[иколинькой] на охоту. Слышалъ 2-хъ кабановъ. Удивительное несчастье! Ничего не дѣлалъ. Пилъ съ Яп[ишкой]. Оголинъ мнѣ больше и больше не нравится. —

29 Д. Ходилъ на охоту, пилъ, но не пьянъ. Глупая жизнь!

30 Д. Утромъ оф[ицеры] сидѣли у меня. Магарычи за Султана запивали. Вечеромъ написалъ стишковъ 30 порядочно.

31 Декабря. Съ утра начался кутежъ у Хилковскаго и про-
должался въ различныхъ мѣстахъ до 2-хъ часовъ ночи 1 Генваря.

[1853 г.]

[1 января. Червленая?] 1) Выступилъ съ дивизиономъ: весель и здоровъ. —

[4 января. Грозная] 2) 3) 4) Пилъ въ Червленной, дошелъ до Грозной, и нынче братъ страшно напился въ Грозной. Весель и здоровъ. —

5) Опять цѣлый день ничего не дѣлалъ и не думалъ. Неприятно, какъ всегда, въ Грозной. Хочется поскорѣе быть въ дѣлѣ.

6) Былъ дурацкій парадъ. — Всѣ — особенно братъ — 10 пьютъ и мнѣ это очень неприятно. Война такое несправедливое и дурное дѣло, что тѣ, к[оторые] воюють, стараются заглушить въ себѣ голосъ совѣсти. Хорошо ли я дѣлаю? Боже, настави меня и прости, ежели я дѣлаю дурно. —

7) Утро безалаберное, вечеромъ пришелъ Кнорингъ пьяный съ Гескетомъ и принесъ портеръ, я напился, очутились какъ-то Тенгинскіе офицеры и б[[...]]. Я напился. Яновичъ былъ пьянъ и сталъ ломать мнѣ палець и сказалъ, что я глуплю. Физическая боль и вино сдѣлали то, что я взбѣсился, назвалъ его дуракомъ и мальчишкой. Онъ съ слезами въ голосъ и 20 съ дѣтской¹ сталъ говорить мнѣ грубыя слова. Я сказалъ, что не хочу браниться какъ солдаты, и что это такъ кончиться не должно.

8) Нынче утромъ я сказалъ ему, что я былъ пьянъ и извиняюсь въ томъ, что сказалъ ему; но онъ такъ смѣшонъ, что отвѣчалъ: я васъ извиняю, вы сами виноваты. Завтра еще разъ, утромъ, какъ только помолюсь Богу, кто-бы тутъ ни былъ, попрошу его еще разъ извиниться, и ежели нѣтъ, то предложу ему стрѣляться. Его первый выстрѣлъ, а я стрѣлять не стану.

¹ Слово пропущено в подлиннике.

Я поступилъ глупо и дурно. Яновичъ добрый мальчикъ, и я этой исторіей могу сдѣлать ему много вреда. Ник[олинъ] уѣхалъ, но ему тяжело и грустно было видѣть эту исторію и не знать, какъ она кончится. Онъ эгоистъ; но все-таки я его люблю и меня мучаетъ, что я огорчилъ его. Нѣсколько разъ въ эти 2 дня мнѣ приходила мысль бросить службу; но, обдумавъ хсрошенько, я вижу, что не должно оставлять разъ составленнаго плана. Сходить нынѣшній годъ [въ] послѣднюю экспедицію, въ кот[орой], мнѣ кажется, я буду убитъ или раненъ. Да ¹⁰ будетъ воля Бога. Господи, не остави меня. Научи меня. Дай мнѣ силы, рѣшимости и ума. —

9) Исполнилъ свое намѣреніе. Яновичъ охотно извинился. Но ежели бы кто могъ знать, какого мнѣ стоило труда еще разъ обратиться къ нему. *Спажка* дуется, на что я обращаю очень мало вниманія. Я охотно писалъ бы, но безалаберная жизнь мѣшаетъ мнѣ взяться за что нибудь. —

10) Ѣздилъ за дровами. Погода гадкая, простудился. Вечеромъ писалъ порядочно, голова болитъ. Очень хотѣлось дѣла. —

11) Ничего не дѣлалъ. Болталъ съ Янушкевичемъ и сказалъ ²⁰ ему о своемъ намѣреніи уступить ему производство, ежели оно будетъ. Надо писать. *Грустно!*

12) Офицеры понемногу перестаютъ дуться, имѣлъ глупость проиграть 6 р. въ преферансъ и хотѣлось играть въ банкъ. Нѣтъ ни гроша. Задумалъ — очеркъ: Балъ и бордель. Горло болитъ, но въ духѣ. —

[16 января.] 13) 14) 15) 16) Болѣло горло, но 14 напился съ Ариневскимъ. Ни весело, ни скучно; нынче игралъ по малости, но игорная пишка развивается. Глупая жизнь! — Мнѣ гадаль Янушкевичъ и мнѣ вышло *перемѣна жизни*, и дѣйствительно, ³⁰ это одно [изъ] лучшихъ выраженій моего желанія. Дѣйствительно, мое счастье состоитъ въ томъ, чтобы жить хорошо.

17) Съ утра ходилъ, былъ Буем[скій], к[оторый] перестаетъ мнѣ нравиться. Кунаки надоѣдаютъ. Балту изгоняю. Писалъ немного. Странно, что, задумавъ вещь, я долго не могу писать. Или это такъ случается? Игралъ въ преферансъ и картежная страсть сильно шевелится.

[20 января.] 18) 19) 20) Безалаберная жизнь въ высшей степени, такъ что я не узнаю самъ себя, и мнѣ совѣстно такъ жить.

Играль въ карты, проиграль 40 р. и буду еще играть. Оголинъ начинаетъ мнѣ очень нравиться.

21) Писаль немного, но такъ неакуратно, неосновательно и мало, что ни на что не похоже. Умственные способности до того притупляются отъ этой безцѣльной и беспорядочной жизни и общества людей, к[оторые] не хотятъ и не могутъ понимать ничего немного серьезнаго, или благороднаго. Я безъ гроша денегъ, и это положеніе заставляеть меня бояться, чтобы не подумали обо мнѣ дурно, что и доказываетъ, что я могъ-бы сдѣлать дурное. Въ карты не хочу больше играть, не знаю, какъ 10 поможеть Богъ. Какую-же хваленую пользу дѣлаеть мнѣ Кавказъ, когда я веду здѣсь такую жизнь? Приѣхавъ в Тулу, я невольню вступлю опять въ колею Куликовскихъ, Гапъ и Лютиковыхъ. Нѣтъ, баста!—

[23 января.] 22) 23) ¹ Немного порядочнѣе провелъ вчера, однако ходилъ съ Балтой къ Захару. Оголинъ проигрался и мнѣ теперь совѣстно передъ нимъ. Штегельманъ уѣзжаетъ и меня назначили командовать на его мѣсто. Я[новичъ?] рѣшительно дрянной мальчикъ. —

[10 февраля.] Съ 24 по 10. Самая безалаберная жизнь, однако ни въ чемъ весьма непріятномъ себя упрекнуть не могу. Хотя и не былъ въ опасности, но чувствую, что буду переносить лучше опасность, чѣмъ прошлаго года. Получилъ деньги, 200, отъ брата, изъ коихъ осталось 94 и 80 въ долгу, но и самъ долженъ. Проигриваль больше, чѣмъ есть въ карманѣ. Проиграль Балтѣ ружье и 10 р. Братъ пьетъ, что меня огорчаетъ. Играть послѣ завтрашняго дня кончаю. И послѣ похода — служить. —

[20 февраля. Лагерь на Качкалыковском хребте.] 20 Февраля. Выступили изъ Грозной въ Куринское безъ дѣла. Стояли тамъ 20 недѣли двѣ, потомъ стали лагеремъ на Качкалыковскомъ хребтѣ. Было 16 числа артилерійское дѣло ночью и 17 днемъ. Я велъ себя хорошо. Былъ во все это время въ выигрышѣ, но теперь безъ гроша, хотя мнѣ и должны. Не выдержалъ въ этомъ отношеніи характера, однако велъ себя вообще хорошо. — Нынче Огол[инъ] сказаль мнѣ, что я получу крестъ. Дай Богъ — и только для Тулы. —

¹ Зачеркнуто: 24)

[10 марта. Лагерь у реки Гудермеса.] 10 Марта. Креста не получилъ, а на пикетѣ сидѣлъ по милости Олифера. Слѣдовательно Кавказская служба ничего не принесла мнѣ, кромѣ трудовъ, праздности, дурныхъ знакомствъ... Надо скорѣй кончить. Проигралъ все, что было, и остался долженъ: 80 Оголину, 6 Яновичу, 50 Соковину и 78 Константинову; итого 214 долженъ и 230 прожилъ. Плохо! То, что я не получилъ креста, очень огорчило меня. Видно нѣтъ мнѣ счастья. — А признаюсь, эта глупость очень утѣшила бы меня. Я даже жалѣю, что не отказался отъ офицерства. ¹ Предстоитъ еще недѣли 3 стоять на канавѣ. Скука и праздность, от которой по привычкѣ, и потому что слишкомъ много знакомыхъ, отстать нѣтъ возможности. —

[16 апреля. Старогладковская.] 16 Апрелья. Давно не писалъ. Приѣхавъ около 4-го Апр[ѣля] въ Старогл[адковскую], я продолжалъ жить также, какъ жилъ въ походѣ. Какъ игрокъ, который боится счесть то, что за нимъ записано. Проигралъ, шутя, Сулимов[скому] 100 р. сер. Въздилъ безуспѣшно въ Червленную для полученія Свид[ѣтельства] о болѣзни. Хотѣлъ выходить въ отставку; но ложный стыдъ — вернуться Юнк[еромъ] въ Р[оссію], рѣшительно удерживаетъ меня. Подожду производства, которое едва-ли будетъ — я ужъ привыкъ ко всевозможнымъ неудачамъ. Въ Новоглад[ковской], ежели не согрѣшилъ въ страстной Вторникъ, такъ только потому, что Б[огъ] спасъ меня. Хочется взойти въ старую колею уединенія, порядка, добрыхъ и хорошихъ мыслей и занятій. Помогите мнѣ Боже. Я теперь испытываю въ первый разъ чувство чрезвычайно грустное и тяжелое — сожалѣніе о пропащей безъ пользы и наслажденія молодости. А чувствую, что молодость прошла. Пора съ нею проститься. —

17 Апрелья. Всталъ рано, хотѣлъ писать; но полѣнился, да и начатый разсказъ не увлекаетъ меня. Въ немъ нѣтъ лица благороднаго, к[оторое] бы я любилъ; однако мыслей больше. Перечитывалъ свое Дѣтство, пришелъ С[улимовскій], былъ грубъ, а я слишкомъ снисходителенъ, обѣдалъ, игралъ въ пикетъ, гадалъ, читалъ, когда бы могъ заниматься. Написалъ

¹ Зачеркнуто: въ поле

письма: Сережѣ и Бримм[еру]. Мой дурной почеркъ — бѣда. Не могъ написать прямо:

Его Превосходительству

Эдуарду Владиміровичу
Бриммеру.

Въ г. Тифлисъ.

18 *Апрѣля*. Всталъ рано, читалъ ¹ вещь Авдѣева *Летучій змѣй*, писалъ не дурно. Планъ разсказа только теперь начинаетъ обозначаться съ ясностью. Кажется, что раз[сказъ] можетъ быть хорошъ, ежели съумѣю искусно обойти грубую ¹⁰ сторону его. Все таки провелъ мно[го] празднаго времени отъ непривычки работать. Сейчасъ имѣлъ съ братомъ денежное — какъ и всегда, непріятное — объясненіе. Послѣ обѣда былъ у Епишки и говорилъ съ Саламанидой, ² груди у нея подурнѣли; однако мнѣ еще очень нравится. Впрочемъ все ю[ное] сильно дѣйствуетъ на меня: каждая женская голая нога, мнѣ кажется, принадлежитъ красавицѣ.

19 ³ *Апрѣля*. (День Пасхи) Не былъ въ Церкви и ѣлъ освященный куличъ, ⁴ разговѣвшись. Ничего не дѣлалъ цѣлый день. Игралъ въ бары съ мальчишками и офицерами, посылалъ ²⁰ Ван[юшку] къ Пакунькѣ безъ успѣха. Не былъ пьянъ и братъ тоже, что мнѣ очень пріятно. — Ал[ексѣевъ] былъ особенно добренькій.

[25 *апрѣля*.] 20, 21, 22, 23, 24, 25) Провелъ всѣ эти дни почти такъ-же, какъ и первый: игралъ въ бары, любовался на дѣвокъ и одинъ разъ б[ылъ] пьянъ у Жукевича. Окончилъ начерно С[вяточную] н[очь]. Примусь за корректуру. Нынче б[ылъ] день весьма непріятный. Началось съ того, что у меня утромъ была п[.....], потомъ изъ К[изляра] ничего не привезли, пот[омъ] украли лошадь. Мои теперешнія желанія: *получить солдат-³⁰скій крестъ, чинъ на мѣсть и чтобы оба разсказа мои удались*. 3-го дня какъ-то съ Н[иколинькой] выпилъ довольно много

¹ *Зачеркнуто*: довольно хорошую

² *Зачеркнуто*: она пос

³ *Переправлено из*: 26

⁴ *Зачеркнуто*: послѣ

и болталъ вдвоемъ часа 2 очень хорошо Очень отвыкъ отъ работы.

(26 *Апрѣля.*) Почти цѣлый день, исключая игры въ бары, провелъ надъ бумагой; но ничего почти не написалъ и что написалъ, то дурно. [[3]] Послѣдній день праздникова. —

27 *Апрѣля.* Всталъ рано, писалъ мало и дурно спалъ послѣ е[.] Кунаки помѣшали писать послѣ обѣда. Вечеромъ писалъ немного. Разсказъ будетъ плохъ. —

28 *Апрѣля.* Всталъ рано, ничего не могъ написать, цѣ-
 10 лый день нездоровилось. Кунаки и команда моя надоѣдали, игралъ съ ними. Получилъ книгу съ своимъ разсказомъ, приведеннымъ въ самое жалкое положеніе. Это разстроило меня. Братъ, Ж[укевичъ] и Я[новичъ] уѣхали. Получилъ отпускъ, к[оторымъ] не намѣренъ воспользоваться. —

29 *Апрѣля.* Написалъ очень мало, а былъ въ духѣ. Нѣтъ привычки работать. Ник[олинька] ѣдетъ завтра и б[ылъ] особенно милъ. —

30 *Апрѣля.* Ходилъ на охоту к[оторая] была не удачна. Ничего не писалъ. С[улимовскій] при мнѣ сказалъ Ок[сантъ?],
 20 что я ее люблю. Я убѣждалъ и совсѣмъ потерялся.. Надо подумать о моихъ долгахъ. Написать К[опылову?] Завтра напишу. — Меня сильно беспокоитъ то что Б[арятинскій] узнаетъ себя въ р[азсказѣ] *Набѣгъ*.

1 *Мая.* Всталъ рано, писалъ немного. Пишу только съ тѣмъ, чтобы кончить начатое. День прошелъ въ бездѣльи. Громанъ дуракъ. Спалъ послѣ обѣда, писалъ вечеромъ. [[3]]

[3 *мая.*] 2. 3. Не писалъ, особенного ничего не случилось. Игралъ, купался. Былъ почти пьянъ. Ходилъ на охоту.

[7 *мая.*] 4, 5, 6, 7. Ничего особеннаго. Деньги 40 р. за разсказъ
 30 получены на почтѣ. Нынче писалъ довольно много, измѣнилъ, сократилъ кое что и придалъ окончательную форму разсказу. Мнѣ необходимо имѣть женщину. Сладострастіе не даетъ мнѣ минуты покоя.

[15 *мая.*] 8, 9, 10, 11, 12, 13, 14, 15 *Мая.* Въ эти 7 дней ничего не сдѣлалъ. Былъ у Касатки — пилъ, несмотря на то, что нѣсколько разъ хотѣлъ перестать. Братъ нынче уѣхалъ. Получилъ п[исьма] отъ Н[екрасова], С[ережи] и М[аши] — все о моемъ литераторствѣ, лстящее самолюбію. Р[азсказъ] Свя-

т[очная] Н[очь] совершенно обдумалъ. Хочу приняться и вступить опять въ колею порядочной жизни — чтеніе, писаніе, порядокъ и воздержаніе. Изъ за дѣвокъ, к[оторыхъ] не имѣю, и креста, к[отораго] не получу, живу здѣсь и убиваю лучшія года своей жизни. Глупо! Г[оспо]ди, дай мнѣ счастья.

[22 мая.] 15, 16, 17, 18, 19, 20, 21, 22 Мая. Два раза имѣлъ Кос[атку]. Дурно. Я очень опустился. Бросилъ разсказъ и пишу Отрочество съ такой-же охотой, какъ писалъ Дѣтство. Надѣюсь, что будетъ также хорошо. Долги мои всѣ заплачены. Литературное поприще открыто мнѣ блестящее; чинъ долженъ ¹⁰ получить. Молодъ и уменъ. Чего, кажется, желать. — Надо трудиться и воздерживаться, и я могу быть еще очень счастливъ. —

[28 мая.] 22, 23, 24, 25, 26, 27. Ровно ничего особеннаго. ¹ Писалъ мало, за то окончательно обдумалъ О[трочество], Ю[ность], М[олодость], к[оторыя] надѣюсь кончить. Нынче прислалъ мнѣ А[лексѣевъ] бумагу, по к[оторой] Бриммеръ обѣщаетъ уволить меня въ отставку съ штатскимъ чиномъ. Какъ вспомню о своей службѣ, то невольно выхожу изъ себя. Я еще не рѣшился, хотя по теперешнему моему взгляду на ²⁰ жизнь, ² удержавшемуся отъ того, к[оторый] я составилъ себѣ въ Пятигорскѣ, мнѣ не слѣдуетъ задумываться. Подумаю хорошенько. Все не могу привыкнуть къ пунктуальности и порядку, хотя стараюсь.

[29 мая.] Я ошибся: вчера б[ыло] 28. Нынче 29. Писалъ и обдумывалъ свое сочиненіе, к[оторое] начинаетъ ясно и хорошо складываться въ моемъ воображеніи. Рѣшился, просмотрѣвъ 56 ст[атью], выходить въ отставку и просилъ объ этомъ Алек[сѣева]. Ходилъ къ К[асаткѣ], хорошо, что она не пустила. —

30. Писалъ довольно много и легко. Мнѣ пришла мысль о ³⁰ моихъ оставшихся долгахъ и сильно беспокоила меня. Надо будетъ копить деньги, чтобы всѣ заплатить ихъ. Это необходимо для моего моральнаго спокойствія.

31 Мая. Ничего не писалъ цѣлый день. Исторія К[арла] И[вановича] затрудняетъ меня, игралъ съ мальчишками, к[о-

¹ Зачеркнуто: Нынче

² Зачеркнуто: составившемуся изъ

торые] становятся дерзки — я слишкомъ избаловалъ ихъ. Ужиналъ у Б. и въ этомъ ложномъ положеніи велъ себя хорошо.

23 *Іюня*. Почти мѣсяцъ не писалъ ничего. Въ это время ѣздилъ съ кунак[ами] въ Воздвиж[енскую]. Игралъ въ карты и проигралъ Султана. Едва не попался въ плѣнъ, но въ этомъ случаѣ велъ себя хорошо, хотя и слишкомъ чувствительно. Приѣхавъ домой, рѣшился пробыть здѣсь мѣсяцъ, чтобы докончить *Отр[очество]*, но велъ себя цѣлую недѣлю такъ безалаберно, что мнѣ стало очень тяжело и грустно, какъ всегда бываетъ, когда
 10 недоволенъ собою. Вчера Гришка разсказывалъ, что я б[ыль] блѣденъ, послѣ того какъ меня ловили Чеч[енцы], и что я не смѣю бить казака, к[оторый] ударилъ бабу, что онъ мнѣ сдачи дастъ. Все это такъ меня разстроило, что я весьма живо видѣлъ очень тяжелой сонъ и, поздно проснувшись, читалъ о томъ, какъ Обри перенесъ свое несчастье, и какъ Шекспиръ говоритъ, ч[то] ч[еловѣкъ] познается въ несчастьѣ. Мнѣ вдругъ непонятно стало, какъ могъ я все это время такъ дурно вести себя. *Ежели я буду ожидать обст[оятельствъ], въ к[оторыхъ] я легко буду добродѣтеленъ и счастливъ, я никогда не дождусь: въ этомъ*
 20 *я убѣжденъ*. Д[ѣвки] сбили меня съ толку. Постараюсь дѣлать добро, сколько могу, б[ыть] дѣятельнымъ и ужъ навѣрное не¹ поступать легкомысленно и не дѣлать зла. Благодарю Б[ога] за такое настроеніе и прошу Т[ебя] — поддержи его. — Я много дѣлалъ дурнаго за это время: подговаривалъ дѣвокъ, тратилъ деньги на пустяки и время, кот[орое] бы могъ употребить съ пользой, тщеславился, спорилъ, сердился. —

25 *Іюня*. Нынче получилъ отъ С[ережи] письмо, въ к[оторомъ] онъ пишетъ мнѣ, что К[нязь] Г[орчаковъ] хотѣлъ писать обо мнѣ В[оронцову], и бумагу о отставкѣ. Незнаю,
 30 чѣмъ все это кончится; но я намѣренъ надняхъ ѣхать въ Пятигорскъ. Ни въ чемъ у меня нѣтъ послѣдовательности и постоянства. Отъ этаго-то въ это послѣднее время, что я сталъ обращать вниманіе на самого себя, я сталъ самъ себѣ невыносимо гадокъ. Будь у меня послѣдовательность въ тщеславномъ направленіи, съ которымъ я приѣхалъ сюда, я бы успѣлъ въ службѣ и имѣлъ поводъ быть довольнымъ собою; будь я послѣдователенъ

¹ Зачеркнуто: дѣлать

въ добродѣтельномъ направленіи, въ к[оторомъ] я находился въ Тифлисѣ, я бы могъ презирать свои неудачи и опять бы былъ доволенъ собою. — Съ малаго и до большаго этотъ недостатокъ¹ разрушаетъ счастье моей жизни. Будь я послѣдователенъ въ своей страстности къ женщинамъ, я бы имѣлъ успѣхъ и воспоминанія, будь я послѣд[ователенъ] въ своемъ воздержаніи, я бы б[ылъ] гордо-спокоенъ. — Этотъ проклятый отрядъ совершенно сбиль меня съ настоящей колеи добра, въ к[оторую] я такъ хорошо вошелъ было, и въ к[оторую] опять желаю войдти, несмотря ни на что; потому что она лучшая. Г[оспо]ди, ¹³ научи, настави меня. Не могу писать.² Я пишу слишкомъ вяло и дурно. А что мнѣ дѣлать кромѣ писанья? — Сейчасъ обдумывалъ свое положеніе. Въ головѣ вертѣлась такая куча разнородныхъ мыслей; что я долго не могъ понять ничего, кромѣ того, что я дурень и несчастенъ. Послѣ³ этаго времени тяжелаго раздумья въ головѣ моей образовались слѣд[ующія] мысли: цѣль моей жизни извѣстна — добро, к[отор]ымъ я обязанъ своимъ подданнымъ и своимъ соотечественникамъ; первымъ — я обязанъ тѣмъ, что владѣю ими, вторымъ — тѣмъ, что владѣю талантомъ и умомъ. Послѣднюю обязанность я въ состояніи ²⁰ исполнять теперь,⁴ а чтобы исполнять первую, я долженъ употребить всѣ зависѣющія отъ меня средства. Первою мыслью моей было составить для себя правила въ жизни, и теперь я невольно возвращаюсь къ ней. Но сколько времени я потерялъ даромъ! — Можетъ быть, Богъ устроилъ жизнь мою такъ, съ цѣлью дать мнѣ больше опыта. Едва-ли бы я такъ хорошо понималъ свою цѣль, ежели бы я былъ счастливъ въ удовлетвореніи своихъ страстей.⁵ — Впередъ опредѣлять свои дѣйствія и⁶ провѣрять исполненіе ихъ было благою мыслью, и я возвращаюсь къ ней. Съ нынѣшняго вечера,⁷ въ какихъ бы я ни былъ обстоятель- ²³ ствахъ, я даю себѣ слово каждый вечеръ исполнять это. Часто препятствовалъ мнѣ въ этомъ ложный стыдъ. Даю себѣ слово

¹ Зачеркнуто: портить

² Зачеркнуто: Мнѣ кажется

³ Зачеркнуто: многихъ

⁴ Зачеркнуто: первую-же когда буду въ сос

⁵ Зачеркнуто: Повѣр

⁶ Зачеркнуто: послѣ

⁷ Зачеркнуто: буду

сколь возможно преодолевать его. *Будь прямъ, хотя и рѣзокъ, но откровененъ со всѣми, но не дѣтски откровененъ безъ необходимости. Воздерживайся отъ вина и женщинъ.* Наслаждение такъ мало, не ясно, а раскаяніе такъ велико! — *Каждому дѣлу, к[оторое] дѣлаешь, предавайся вполне. При каждомъ сильному ощущеніи воздерживайся отъ движеній а, обдумавъ разъ, хотя бы и ошибочно, дѣйствуй рѣшительно.* Нынѣшній день я не кончилъ молитвы отъ совѣстливости передъ А[лешкой?]. Писалъ необдуманно и мало. Бѣлъ слишкомъ много, заснулъ отъ лѣности, бросилъ писать по случаю пріѣзда А[рсланъ]-Х[ана]. Тщеславился своей связью съ Горч[аковыми]. Безъ видимой причины оскорблялъ Яп[ишку]. Хотѣлъ имѣть женщинъ. Тщеславился соч[иненіями] передъ Громаномъ, к[оторомъ] читалъ И[сторію] К[арла] И[вановича]. —

Завтра. Встать рано, писать *Отрочество* до обѣда — послѣ обѣда пойдти къ Хох[ламъ] и поискать случая сдѣлать доброе дѣло, потомъ писать Дневникъ К[авкаскаго] О[ффицера] или Бѣглець — до чаю. Побѣгать. Писать *Отрочество* или П[равила] въ Ж[изни]. —

20 26¹ Іюня. Всталъ поздно, хотя и просыпался рано. А[рсланъ]-Х[анъ] мѣшалъ мнѣ. Началъ писать; но все выходитъ такъ жидко, безсвязно, — должно быть, оттого что необдуманно — что написалъ мало. Большую часть утра провелъ въ опытахъ надъ вѣртящимися вещами и при этомъ былъ ребенкомъ. — Послѣ обѣда ходилъ къ Хохламъ; но не нашелъ случая сдѣлать доброе дѣло (покривилъ совѣстью). Ходилъ нѣсколько разъ къ Яп[ишкѣ], насчетъ Салам[аниды] дѣло не подвигается впередъ, а Мих[айла] уже намѣр[евается], кажется, подкарауливать. Я рѣшился, во что бы то ни стало, имѣть ее. Это насильственное воздержаніе, мнѣ кажется, не даетъ мнѣ покоя и мѣшаетъ занятіямъ, а грѣха мало, ибо онъ извиняется неестественнымъ положеніемъ, въ к[оторое] меня поставила судьба. У Ал[ексѣева] не спросилъ денегъ. —

Послѣ обѣда лѣнился. Могъ бы ежели не писать, то обдумать. — Дѣвки мѣшаютъ. Завтра утромъ обдумаю² *Отрочество* и буду писать его до обѣда. Ежели не будетъ мыслей, то

¹ Переправлено из: 25

² Зачеркнуто: дѣтство

буду писать *правила*. Послѣ обѣда искать доброе дѣло и писать. *Въгляца* до чаю, послѣ чаю — *Дневникъ К[авказскаго] О[фицера]*.¹ Просить у А[лексѣева] денегъ и получить рѣшит[ельный] отвѣтъ отъ Сал[аманиды]. —

27 Июня. Всталъ поздно. Писалъ утромъ довольно хорошо Отрочество. У Алексѣева не спросилъ денегъ. Послѣ обѣда до самаго вечера читалъ и обдумывалъ *Записки К[авказскаго] О[фицера]*. Былъ легкомысленъ съ ребятишками. Не ходилъ отъ дождя искать д[обраго] д[ѣла], и непослѣдователенъ насчетъ Сал[аманиды]. Яп[ишка], кажется, надуетъ меня. Завтра. 10 Встать рано и писать *отрочество* какъ можно тише *старательнѣе*. За обѣдомъ спросить денегъ; послѣ обѣда, что бы ни было, пойти иск[ать] д[оброе] д[ѣло] и о Сал[аманидѣ]. Вечеромъ писать З[аписки] К[авказскаго] О[фицера] или, ежели будетъ мало мыслей, то продолжать От[рочество]. —

28. Утромъ писалъ хорошо. Мальчишки помѣшали передъ обѣдомъ, спросилъ денегъ, добрыхъ дѣлъ² не нашель. Яп[ишки] нѣтъ. Послѣ обѣда ничего не дѣлалъ. Утромъ неосновательно сказалъ Барашкину, что пойду на охоту, и вечеромъ изъ ложнаго стыда не отказался и потерялъ дорогое время и хорошее^{2a} расположеніе; послѣ ужина у Ал[ексѣева]. Писалъ немного Д[невникъ] К[авказскаго] О[фицера] и Р[убку] Л[ѣса] и обдумалъ. *Когда во время писанья придуть такъ много неясныхъ мыслей, что захочется встать, не позволять этаго себѣ*. Завтра съ утра писать *Отр[очество]* до обѣда. Послѣ обѣда до вечера писать *Д[невникъ] Кавказскаго Офицера*. —

29. Утро велъ себя хорошо, но послѣ обѣда ничего не дѣлалъ. Такъ хорошо обдуманнѣйшій планъ³ З[аписокъ] К[авказскаго] О[фицера] показался мнѣ нехорошимъ, и я провелъ все послѣобѣда съ мальчишками и Яп[ишкой]. Бросилъ^{4*} Гриш[ку] и Ваську въ воду. Нехорошо. *Хорошо-ли или дурно, всегда надо писать*. Ежели пишешь, то привыкаешь къ труду и образовываешь слогъ, хотя и безъ прямой пользы. Ежели-же не пишешь, увлекаешься и дѣлаешь глупости. *Натощакъ пишется лучше*. Послѣ ужина ходилъ по всѣмъ дѣвкамъ и

¹ Зачеркнуто: Быть рѣ

² Слова: добрыхъ дѣлъ вусто зачеркнуты.

³ Зачеркнуто: раз

вездѣ неудачно. Завтра писать отъ утра до вечера и употребить всё средства, чтобы имѣть дѣвку.

30 *Июня*. Всталъ рано, писалъ мало. Опять сомнѣнія и лѣнь. Голова болѣла, спалъ, игралъ въ бары. Стыдился передъ Θ и Θ , пилъ съ Б[арашкинымъ?] и Θ М. и немного пьянъ. Завтра рано утромъ объ дѣвкѣ: сходить къ Θ [едосьѣ] и къ С[аламанидѣ], писать какъ обыкновенно назначаю: до обѣда Отр[очество], послѣ обѣда К[авказскаго] О[фицера].

1 *Июля*. Началъ было писать, помѣшалъ И. В. и сманилъ 10 меня на сѣнокосы. Цѣлый день провелъ въ движ[еніи] раб[оты]. Это бы[ло] бы очень хорошо, ежели бы я не пилъ много, не лгалъ-бы вечеромъ и провелъ бы остальное время въ занятіяхъ. Нынче. Писать От[рочество] до обѣда и послѣ обѣда.

2 *Июля*. Всталъ¹ поздно, писалъ утро хорошо. Послѣ обѣда ничего не могъ дѣлать; хотѣлъ было ѣхать въ Набѣгъ,² б[ылъ] у Авер[ьянова], спалъ и читалъ во снѣ удивительную книгу. Проснулся очень веселъ и употребилъ это хорошее расположеніе на разговоры съ И. В. и Гр[оманомъ]. С[аламанида] уѣхала совсѣмъ, а Θ [едосья], въ к[оторую] я к[акъ] б[удто] 20 влюб[ленъ], не соглашается подѣ предлогомъ, что я уѣзжаю. Написалъ п[исьмо] Н[иколинькѣ]. Завтра пересилить свой стыдъ и рѣшительно дѣйствовать насчетъ Θ [едосьи]. Писать Отр[очество] утро и вечеръ.

3 *Июля*. Всталъ поздно, писалъ хорошо, помѣшалъ Барашкинъ. Послѣ обѣда продолжалъ писать. Ходилъ на охоту, убилъ 6 фаз[ановъ]. Получилъ п[исьмо] отъ Н[иколиньки] и Упр[авляющаго]. Зовутъ въ Пят[игорскъ]. Кажется поѣду, однако это рѣшить Θ [едосья], которая уѣхала въ Кизляръ. Завтра писать, писать и писать Отр[очество], к[оторое] начинаетъ 30 складываться хорошо.

4 *Июля*. Вчера была лихорадка. Ал[ексѣевъ] пришелъ и заговорилъ о моей службѣ; это такъ взволновало меня, что я цѣлый день писалъ п[исьмо] къ Б[риммеру] и, кажется, написалъ хорошо. Завтра писать Отр[очество]. А[рсланъ] Х[анъ] пріѣхалъ и мы ѣдемъ, кажется, на дняхъ, — однако все рѣшить Θ [едосья]. —

¹ Зачеркнуто: весьма

² Зачеркнуто: и поте

5 *Июля*. Всталъ поздно, писалъ хорошо, но мало. Все послѣ-обѣда провелъ съ мальчишками. Слишкомъ я откровененъ, сейчасъ болталъ о религіи съ Гр[оманомъ]. Завтра писать Отр[очество]. Ничего не говорилъ съ Федос[ьей], несмотря на представлявшіяся случаи. У нея рожа разбита.

6 *Июля*. Съ утра пошелъ охотой въ Курдюки; но изъ ложнаго стыда не сдѣлалъ того, что хотѣлъ. Пилъ и игралъ, спалъ, ужиналъ много до самаго вечера. Приѣхалъ Штегельманъ и безсознательно пріятно льстилъ мнѣ. Завтра: писать *Отр[очество]* и рѣшить во что бы ни стало дѣло съ Ф[едосьей].

7 *Июля*. Утромъ писалъ, но дурно, невнимательно, и мыслей б[ыло] много, но пустыя. Все таки понемногу подвигался. Послѣ обѣда ходилъ на охоту и пилъ очень много; но держалъ себя хорошо, хотя и бѣгалъ до 4-хъ пѣтуховъ съ мальчишками. Громанъ влитъ меня. Завтра писать *и непременно рѣшить дѣло съ Ф[едосьей]*. Я не ѣду въ Пятиг[орскъ] съ А[рсланъ] X[аномъ].

8 *Июля*. Всталъ поздно. Началъ б[ыло] писать, но нейдетъ. Я слишкомъ недоволенъ своей безцѣльной, беспорядочной жизнью. Читалъ Profession de foi du Vicaire Savoyard и, какъ и всегда при этомъ чтеніи, во мнѣ родилось пропасть дѣльных и благородныхъ мыслей. Да, главное мое несчастіе — большой умъ. Спалъ послѣ обѣда, игралъ немного съ мальчишками и сдѣлалъ очень дурно, что не только не остановилъ, но подалъ поводъ срамить Яд[ишку]. —

Не могу доказать себѣ существованія Бога, не нахожу ни одного дѣльнаго доказательства и нахожу, что¹ понятіе не необходимо. Легче и проще понять вѣчное существованіе всего міра съ его² непостижимо прекраснымъ порядкомъ, чѣмъ существо, сотворившее его. — Влеченіе плоти и души человѣка къ счастью есть единственный путь къ понятію³ тайнъ жизни. Когда влеченіе души приходитъ въ столкновение съ влеченіемъ плоти, то первое должно брать верхъ, ибо душа безсмертна, также какъ и счастье, к[оторое] она пріобрѣтаетъ. — Достиженіе счастья есть ходъ развитія ея. — Пороки души суть испорченныя благородныя стремленія. Тщеславіе — же-

¹ Зачеркнуто: ясное

² Зачеркнуто: прекр

³ Переправлено из: постиж

ланіе б[ыть] довольнымъ собой. Корыстолюбіе — желаніе¹ дѣлать болѣе добра. — Не понимаю необходимости существованія Бога, а вѣрю въ него и прошу помочь мнѣ понять его. —

[15 июля. Пятигорск.] 9, 10, 11, 12, 13, 14, 15 Июля. Уѣхалъ изъ Старогладовской безъ малѣйшаго сожалѣнія. Дорогой Ар[сланъ] - Ханъ опротивѣлъ мнѣ до смерти. — Пріѣхавъ въ Пят[игорскъ], нашелъ Машу, пустившуюся въ здѣшній свѣтъ. Мнѣ было больно видѣть это — не думаю, чтобы отъ зависти, но непріятно было разстаться съ убѣжденіемъ, что она
10 исключительно мать семейства. Впрочемъ она такъ наивно мила, что въ скверномъ здѣшнемъ обществѣ остается благородной. Послалъ письма: Бар[ятинскому] *хорошее*, Брим[меру] — *порядочное* и Мооро — *скверное*. Валер[ьянъ] благоразуменъ и честенъ, но нѣтъ въ немъ того тонкаго чувства благородства, которое для меня необходимо, чтобы сойтись съ человѣкомъ. — Баронъ хорошій человѣкъ. Какъ не достаетъ у В[алерьяна] и Н[иколиньки] такта, чтобы не смѣяться надъ наружностью и манерами людей, когда сами они такъ плохи въ этихъ отношеніяхъ. Вообще мнѣ было тяжело и грустно. Этаго чувства
20 я не испытаю, я увѣренъ, свидѣвшись съ С[ережей], а еще болѣе съ Т[атьяной] А[лександровной]. Вчера соблазнился на красавицу Цыганку; но Б[огъ] спасъ меня. Перешелъ н^о старую квартиру и рѣшилъ жить здѣсь и дожидаться, пока мнѣ или придетъ отставка, или отпускъ, и² уѣхать только въ случаѣ, ежели меня прогонятъ, или уѣдутъ родные. —

До обѣда писать Отр[очество],³ обѣдать у Маши, до бульвара продолжать О[трочество]. Остерегаться тщеславія. Отчего я холодно кланялся Бирю[кову]? Денегъ остается 28 р. 6 за сапоги, 4 за пальто, останется 18. Надо экономить. —

30 16. Вчера писалъ утромъ, обѣдалъ у М[аши]. Послѣ обѣда пришелъ домой и проспалъ до 1¹/₂. До утра 5 часовъ писалъ. Уже вижу конецъ Отр[очества], пріятно. Даже нынче могу кончить. Поэтому буду писать цѣлый день. —

17. Писалъ до обѣда и послѣ обѣда отъ 5 до 6. Конецъ близко. Пошелъ на бульваръ, къ М[ашѣ] и оттуда въ трак-

¹ Зачеркнуто: дѣл распо

² Зачеркнуто: верну

³ Зачеркнуто: полдня

тирь. Тамъ пилъ и издержалъ 62 к. Кромѣ того А[лешка] издержалъ 75 к. на сапоги и 12 за сѣрныя спички и 12 на свѣчи, 50 за щетку, остается 25 — 65 к. Долженъ В[алерьяну] 90 к. и 5 р. за шампанское. Завтра постараться кончить *Отр[очество]* начерно. — Я хорошо отстаивалъ Теодорину, благородно. — Я пьянь. —

18. Всталъ поздно, думалъ прекрасно, писалъ хорошо, но мало. Пришелъ Н[иколинька]. Я читалъ ему написан[ное]. И кажется, хорошо. Обѣдалъ у М[аши], спалъ тамъ, ходилъ гулять и ужинать къ Найтаки. Провелъ время безъ пользы¹⁰ и скучно. Холодность ко мнѣ моихъ родныхъ мучаетъ меня.¹ Проѣлъ 1 — 30 и долж[енъ] ихъ Н[иколинькѣ]. Баста роскошничать. Завтра встать рано и писать, писать до вечера, чтобы кончить *Отр[очество]*. —

18. Всталъ поздно. Н[иколинька] помѣшалъ. Только началъ писать, какъ пошелъ къ М[ашѣ] и пробылъ цѣлый день: б[ылъ] въ концертѣ Кристиани. Плохо. Отчего никто не любитъ меня? Я не дуракъ, не уродъ, не дурной человекъ, не невѣжда. Непостижимъ. Или я не для этаго круга? М[аша] такъ мила, что невольно жалѣешь, что некому понять ея прелести. Дрянъ,²⁰ какъ Камп[іони], нравится ей. Жалко. Завтра обѣдать въ Бештау и писать, писать.

19. Ничего не писалъ утромъ, а вечеръ провелъ у М[аши] безалаберно. Только вечеромъ пріятно поболталъ съ Б[арономъ] о интересующемъ меня хозяйствѣ. — Теперь 11 час[овъ]. [Завтра] буду писать, только вечеромъ пойду къ М[ашѣ]. —

20. Провелъ² день хорошо, спалъ, читалъ глуп[ый] р[оманъ] Précaution³ и х[орошій] р[оманъ] Pigault-Lebrun Les bagons de Felsheim, не писалъ ничего, вечеромъ купался и былъ у М[аши]. Завтра обѣдать дома, встать рано и писать. — ³⁰

21. Всталъ въ 11 часовъ. Обѣдалъ дома, писалъ довольно много, такъ что кончилъ *Отр[очество]*, но еще слишкомъ небрежно. Ночевалъ у М[аши]. Теперь 4, я всталъ и пришелъ домой. — Ёду въ Есентуки, хотя вовсе не нужно. —

22. Б[ылъ] въ Есент[укахъ]. М[аша] рѣшит[ельно] кокетни-

¹ Зачеркнуто: Долже

² Слово: Провелъ — *зачеркнуто*.

³ [Осторожность]

ч[аетъ]. Ничего не дѣлалъ. Болить голова, ложусь спать. —

23 *Июля*.¹ Переписалъ² I главу порядочно. Былъ у М[аши] недолго. — Трудъ, трудъ!³ Какъ я чувствую себя счастливымъ, когда тружусь.

24 *Июля*. Всталъ въ 8, переправилъ 1-ую Главу и ничего не писалъ цѣлый день, читалъ *Claude Genoux*. Ходилъ къ М[ашѣ], у к[оторой] очень скучно. Булька пропалъ. Получилъ ц[исьмо] отъ Мооро: Бриммеръ задержалъ мою отставку. Встать рано и писать⁴ неостанавливаясь на томъ, что кажется слабо, 10 только чтобы б[ыло] дѣльно и гладко. Поправить можно, а потерянное безъ пользы время не воротишь.

25 *Июля*. Исключая часовъ 3, проведенныхъ на бульварѣ, занимался цѣлый день; но переписалъ только 1½ главы. *Н[овый] В[зглядъ]* натянуто, но *Гроза* превосходн[о]. Болталъ съ Теодор[иной]. Улыбка у меня нетверда; это иногда смущаетъ меня. Завтра утро писать, взять съ собой тетради, обѣдать у М[аши] и опять писать.

26. Утромъ переписалъ мало, пришелъ къ Машѣ. Ея не б[ыло]. Обѣдалъ у Найтаки, гдѣ мнѣ вѣрять. Пришелъ до- 20 мой и⁵ докончилъ главу грозу. Могъ бы написать лучше.—⁶

27. Ничего не дѣлалъ. Хорош[енькія] женщины слишкомъ дѣйствуютъ на меня, и бульваръ, Найтаки, притягиваютъ и поддерживаютъ праздность. Вчера Т[еодорина] чудо какъ мило рассказывала про инстит[утскую] жизнь. Телескопъ не покупаютъ; а я начинаю дѣлать долги. Деньги же Богъ знаетъ, когда пришлютъ, и на Вал[ерьяна] надѣяться нечего. Надо принять мѣры. Читалъ З[аписки] О[хотника] Тург[енева], и какъ-то трудно писать послѣ него. — Цѣлый день писать. —

30 28 *Июля*. Безъ мѣс[яца] 25 лѣтъ, а еще ничего! Ничего не писалъ. Утро читалъ глуп[ый] романъ. Послѣ обѣда болталъ и все безъ удовольствія. Завтра въ галлерею. Повознаком[иться] съ Иловойской, прійдти домой и писать до бульвара. —

¹ Зачеркнуто: Писалъ

² Зачеркнуто: много

³ Зачеркнуто: это

⁴ Зачеркнуто: внимательно, но пожалуй и п

⁵ Зачеркнуто: писал

⁶ Зачеркнуто: Болталъ съ Теодориной

29 *Июля*. Ничего не дѣлаю, а читаю глуп[ый] романъ. Былъ утромъ на галлерей. 2 р[аза] купался, б[ылъ] у Мермета [?].

30 *Июля*. Утромъ Валер[ьянъ] привезъ мнѣ 200 р. сер. Послалъ 50 Алексѣеву, 50 далъ взаймы Вал[ерьяну], отдалъ 8 за квартиру, 1—50 проѣлъ, 2—50 Найтаки, 3—Ник[олинскѣ], 40—за пересылку; остается 85 р. Маша уѣхала, цѣлый день ничего не дѣлалъ. Завтра утро писать, купить *дешевую* лошадь и ѣхать въ Ж[елѣзноводск].

31 *Июля*. Ничего не дѣлалъ, б[ылъ] на ярмаркѣ, купилъ лошадь за 24 ц[ѣлковыхъ] съ садномъ, спалъ, опять б[ылъ] на 10 ярмаркѣ, ходилъ по бульвару и водилъ дѣвку въ Ермо[овскія] ванны. Похоже на то, что заболѣю. Завтра промѣнять лошадь и ѣхать въ Ж[елѣзноводск].

25 ц[ѣлковыхъ] за лошадь.

1—30 — дѣвка.

1 — извожники

— 70 — мелочи.

ост[ается] 58.¹

[4 августа. Железноводск.] 1. 2. 3. 4 Августа. Приѣхалъ 20 въ Ж[елѣзноводск], промѣнялъ лошадь, 1-й день пилъ съ Фелк[ерзамомъ] и В[алерьяномъ]. Теодор[ина] влюбл[ена] въ меня. Мнѣ не скучно. Принимаю ванны. Валер[ьянъ] отдалъ 50 р. Но у меня осталось всего² 82 р. и долженъ рубля 3. — Отдалъ за перч[атки] 1,³ за стрѣльбу 2—50, остается 78—50. Вчера простудился, ѣздивши въ колонію. Не бралъ нынче ванны. Хочется писать. Читалъ и болталъ. Какъ много значать общество и книги. Съ хорошими — и дурными — я сорѣжъ другой человекъ. Завтра писать.

6 *Августа*. Цѣлый день ничего не дѣлалъ; но завтра буду пи- 30 сать. Теодор[ина] оч[ень] вл[юблена] въ меня. Надо рѣшиться на чтонибудь. Признаюсь, меня утѣшаетъ это. Завтра утр[омъ] пис[ать] Отр[очество], послѣ обѣда — З[аписки] К[авказского] О[фицера]. —

7 *Августа*. Утромъ писалъ немного Отрочество; но съ лече-

¹ Зачеркнуто: и сдача отъ Ал[ешки] Вал[ерьяна].

² Зачеркнуто: 75 р. и

³ Зачеркнуто: Алеш.

нъемъ рѣшительно некогда. Да и лѣньюсь. Т[еодорин]а все хуже и хуже, завтра хочу объясниться съ ней. —

8 Августа. Ничего не дѣлалъ, съ Теод[ориной] не объяснился. Вечеромъ пришли всѣ дурныя воспоминанія моей жизни: Гел[ьке], Бар[ятинскій], Лев[инъ], долги и все гадкое. Лѣньность, апатія — вотъ моя бѣда. Завтра поѣду въ Кисловодскъ¹ и тамъ буду писать. —

[10 августа. Кисловодск.] 9 Августа. Поѣхалъ въ Кисловодскъ, купался въ Нардв[анѣ], обѣдалъ, спалъ и гулялъ до вечера. 10 На др[угой] день, 10 купался 2 раза и вечеромъ игралъ въ преферансъ. Мнѣ слишкомъ большое удовольствіе доставило выиграть 8 р. сер. Это нехорошо.

[11 августа. Железноводск.] Сегодня. 11 Августа. Выѣхалъ въ 8, пріѣхалъ въ 11, принялъ ванну, обѣдалъ и спалъ до 7 часовъ. Я дотрогивался нѣсколько разъ до Т[еодорины] вечеромъ, и она сильно возбуждаетъ меня. Горло болитъ. Но завтра буду писать. Касатк[а] наград[ила] меня ка[кимъ]-то М[еркуриемъ], чему я очень нерадъ. —

12. Цѣлый день подъ предлогомъ болѣзни ничего не дѣлалъ. 20 У меня дѣйствительно горло хуже, и цѣлый день жаръ, такъ что и голова отказывается работать. —

13. Цѣлый день боленъ, читалъ *Madeleine*, пускалъ кровь.

[14 августа.] Нынче, 14 лучше. Я выхожу. Денегъ остается 70 р. 5. Болѣзнь стала рублей 8 — 15.² Все нездоровится по вечерамъ. Ничего не дѣлаю. Бѣдилъ въ аулъ нынче. Нерѣшительность, лѣнь. —

[16 августа]. 16. Здоровье немного лучше. Ничего особеннаго. Тоже. Завтра рано встать, пить воду, послѣ воды писать Отр[очество] до обѣда. Послѣ обѣда до бульвара К[авказскій] 20 Р[азсказъ] и вечеромъ Р[оманъ].

³26. Ничего не дѣлалъ. — Рѣшился бросить Отрочес[тво], а продолжать Романъ и писать разсказы К[авказскіе]. Причина моей лѣни та, что я не могу писать съ увлеченіемъ. Я ожидаю какого-то счастья въ этомъ мѣсяцѣ и вообще съ 26 года моего возраста. Хочу принудить себя б[ыть] такимъ, [какимъ]

¹ Зачеркнуто: и хочу написать нѣсколько словъ

² Переправлено из: 14.

³ Зачеркнуто: 17, 18, 19, 20, 21, 22, 23, 24, 25

по моимъ понятіямъ долженъ быть человѣкъ. Молодость прошла. Теперь время труда. Денегъ, исключая того, что мнѣ должны, около 20 р. Остается 21—50. — (*Захару данъ 1 сер.*) До обѣда — Разсказъ. Послѣ обѣда — Романъ. — Жалко бросать Отроч[ество], но что дѣлать? Лучше не докончить дѣло, чѣмъ продолжать дѣлать дурно.

27.¹ Ничего не дѣлалъ. Хочу однако продолжать *отрочество*. Видѣлъ мѣсяцъ прямо. Захару данъ 1 р. На булки — 10 к. за арбузъ — 5 к. въ остаткѣ 20 р. 35 к. Въ тирь долженъ 5—50.

27. Захару 1 — 50, овса 20, вина 50, *итого 2—20*. Остатокъ 18—15. Ничего не дѣлалъ, кромѣ пасьянса. [[5]] Надѣюсь съ завтрашняго дня начать новую жизнь.

[28 августа. *Пятигорск.*] 28. 3 р. извоцику, 50 к. вино, 30 к. водка, 15 к. сѣно, 1—50 к. Никитѣ. Итого 5—45, остат[окъ] 12.70. —

Утромъ началъ казачью повѣсть, потомъ для приѣзда Н[иколиньки] и отѣзда Теод[орины] и своего рожденія ходилъ въ тирь, ѣздилъ въ колонію и водилъ М[ашу] на бульварь. Весело не было. Трудъ только можетъ доставить мнѣ удовольствіе и пользу. Ложусь спать, буду читать. —

[29 августа. *Железноводск.*] 29. 50 к. за вино, Никитѣ 20, сѣно 15, *итого 85 к.* Дано 3.50 — 1—35. Писалъ Бѣглець утромъ, послѣ обѣда проспалъ, буду писать вечеромъ. Денегъ остается 10 р.

30 А. Овса 20 к., сѣна 15 к., водки 30, арбузъ 3¹/₂, хозяйкѣ 15, свѣчку 3¹/₂, за дыню 2,² Захару 1 — *итого 1.89* — остат[окъ] 8—41. Отъ В[алерьяна] получилъ 24—80, *итого 33—21 к.* Занимался цѣлый день. Но все не остается время для романа. По субботамъ буду поправлять писанное въ недѣлю. Н[иколинька] ѣдетъ завтра, а я все не знаю своей судьбы. —

[31 августа. *Пятигорск.*] 31 Августа. Поѣхалъ въ Пятигорскъ и не писалъ почти ничего. *Встрѣча* нейдетъ какъ-то, а на *Отр[очество]* не осталось времени.

1-ое Сентября. Проводилъ Н[иколиньку], Д[розд]ова и

¹ Переправлено из: 26

² Зачеркнуто: всего 89, остатки

ол[ять] ничего не дѣлалъ и хотѣлъ ѣхать къ дѣвкамъ и играть.

2-е *Сентября*. Ровно ничего не дѣлалъ и нездоровится. Завтра ѣду въ Кисловодскъ. —

Оголину 5. За телескопъ 3, прачкѣ 3, Зах[ару] 2, въ гости[ницу] 1—50, на мелочи 4, и тогоОстается 14—60 к. Нынче писалъ домой, чтобы прислали денегъ. —

[4 *сентября*.] 3. 4 *Сентября*. Былъ въ Кисловодскѣ. Теодорина слишкомъ проста.¹ Мнѣ жалко ее. — Ничего не дѣлалъ оба дня и нынче все утро читалъ. Вчера получилъ извѣстiе о томъ, что хлѣбъ сталъ дурно; Федур[кину] нужно еще 300 р., а ни отставки, ни отпуска мнѣ нельзя дать. Рѣшилъ дожидаться вдѣсь денегъ и ѣхать пустынникомъ жить въ Старогладовскую до тѣхъ поръ, пока все это разрѣшится чѣмъ нибудь.

[9 *сентября*.] 5, 6, 7, 8, 9.² Боролся съ лѣнью. Нынче пописалъ немного. Болтаю по вечерамъ съ Вал[ерьяномъ]. Денегъ руб[лей] 5. — Собой доволенъ за все, исключая за лѣнь. —

10 *Сентября*. Ничего не дѣлалъ, болталъ съ М[ашей], дѣлалъ планы о жизни всѣмъ вмѣстѣ въ Москвѣ. Лѣнь и сознание лѣни страшно мучаютъ меня. Завтра буду работать хоть га- достъ; но только чтобы быть довольнымъ собой, а то жизнь съ постояннымъ раскаянiемъ — мука!

11 *Сентября*. В[алерьянъ] и М[аша] уѣхали. Я писалъ утромъ и вечеромъ, но мало. Не могу одолѣть лѣнь. Придумалъ въ присѣсть писать по главѣ и не вставать, не окончивъ. Спалъ долго послѣ обѣда. Теперь часа 4.

12 *Сентября*. Всталъ поздно. Окончилъ Ист[орiю] К[арла] И[вановича] до обѣда. Послѣ обѣда шлялся, б[ылъ] въ Ц[еркви?], гдѣ испыталъ весьма тяжелое чувство, потомъ на бульварѣ ходилъ съ Клунниковымъ и увелъ его съ собой. Цѣлый вечеръ пропалъ. Завтра утромъ пойду въ паркъ, обдумаю главу Б[ѣглеца?]. Напишу ее до обѣда. Послѣ обѣда по- лежу и обдумаю главу Отр[очества] — непременно.

13 *Сент.* Утромъ б[ыла] тоска страшная, послѣ обѣда ходилъ, б[ылъ] у Буковского, у Клунникова,³ поймалъ отврат[ительную] дѣвку. Потомъ пришла мысль Э[аписокъ] М[ар-

¹ Зачеркнуто: Мнѣ скучно.

² Зачеркнуто: 10

³ Зачеркнуто: дома и

кера], удивительно хорошо. Писаль, ходиль смотрѣть Собр[аніе] и опять писалъ З[аписки] М[аркера]. Мнѣ кажется, что теперь только я пишу по вдохновенію, отъ этаго хорошо. —

14 Сентября. Окончилъ на черно и вечеромъ написалъ ¹ листъ на бѣло.² Пишу съ такимъ увлеченіемъ, что мнѣ тяжело даже: сердце замираетъ. Съ трепетомъ берусь за тетрадь. Завтра³ прійдутъ В[алерьянъ] и М[аша]. Теод[орина] будируетъ меня, и я не пойду больше къ ней.

15 Сентября. Утро писалъ, не обѣдалъ, гулялъ.⁴ М[аша] и В[алерьянъ] пріѣхали. Б[ыль] Смышляевъ, до 8 часовъ ни-¹⁰ чего не дѣлалъ. Съ 8 писалъ до 11. Хорошо, но слишкомъ неправиленъ слогъ. Больше половины написано.

16 Сентября. Молодецъ я, работалъ славно. Кончилъ. Ъздилъ верх[омъ] съ Дрозд[овыми]. Смышляевъ обѣщалъ денегъ.

17 Сентября. Ничего не дѣлалъ цѣлый день. Написалъ п[исьмо] Некр[асову], читалъ старье М[ашѣ], утромъ и вечеромъ б[ыль] у См[ышляева]. —

[19 сентября.] 18, 19. Ничего не дѣлалъ, нынче началъ было писать, но лѣнь одолѣла, вечеромъ б[ыль] у См[ышляева] и писалъ стихи. — 20

Юморъ можетъ быть только въ томъ случаѣ, когда человекъ убѣжденъ, что недосказанныя и странно сказанныя мысли его будутъ поняты. Онъ зависитъ отъ расположенія и еще больше отъ слушателей или о[т] инстинктивнаго мнѣнія слушателей.

[23 сентября.] 20, 21, 22, 23.⁵ Только два послѣдніе дня писалъ понемногу Отрочество. Коли принятъ, то можно кончить его въ недѣлю. Вчера б[ыль] у дѣвки Ак[синьи], к[оторая] очень понравилась мнѣ, отдалъ ей послѣдніа деньги и хочу взять ее въ станицу. Завтра поѣду къ ней и сдѣлаю это предложеніе. [[6]]. 20

[26 сентября.] 24, 25, 26. Ничего не дѣлалъ, нынче написалъ т[олько] маленькую главу, шлялся мимо д[ѣвокъ]. Глупо!!!! Вчера написалъ отвѣтъ Либерику и письмо Фервену. —

[28 сентября.] 27, 28. Ничего не дѣлалъ. Не пишется. Пере-

¹ Зачеркнуто: $\frac{1}{2}$ л.

² Зачеркнуто: Все таки

³ Зачеркнуто: плат

⁴ Зачеркнуто: Вечер

⁵ Зачеркнуто: Ничего н

читывалъ свой романъ В[алерьяну]. — Рѣшительно все надо измѣнить, но самая мысль всегда останется необыкновенною. Вечеромъ вздумалъ писать стихи и не пишу. — В[алерьянъ] притворялся, что у него зубы болятъ—или дурно переносилъ боль. — Начинаю подумывать о Турец[комъ] походѣ. Напрасно. Надо быть послѣдоват[ельнымъ], въ особенности въ томъ благородномъ, прекрасномъ¹ намѣреніи, к[оторое] я принялъ — т. е. б[ыть] д[овольнымъ] н[астоящимъ].

29. Утромъ написалъ главу Отроч[ества] хорошо. — Послѣ
10 обѣда ѣздилъ верхомъ съ 6 до 8 ч[асовъ]. Былъ у Акс[иньи]. Она хороша, но не такъ нравится мнѣ, какъ прежде. Предлагалъ ей взять ее. Она, кажется, согласится. Въ *Смерть баб[ушки]* придумалъ характер[ную] черту религіозности и вмѣстѣ не прощенія обидѣ. —

[1 октября.] 30. 1 Октября. Вчера и нынче написалъ по главѣ, но не тщательно. Вчера поссорился съ М[ашей] и намѣренъ написать ей откровенное письмо. —

2 Ок. Писалъ главу Отр[очества], всталъ въ 5 часовъ. Все отрочество представляется мнѣ въ новомъ свѣтѣ и я хочу
20 за ново передѣлать его. — В[алерьянъ] и М[аша] ѣдутъ. Хочу писать письмо К[нязю] А[ндрею] И[вановичу] и С[ергѣю] Д[митріевичу].

[3 октября.] Нынче, 3, ничего не дѣлалъ; пріѣхалъ А[рсланъ]-Х[анъ]. —

[6 октября.] 4, 5, 6. Пришла мысль о переводѣ. Писалъ письма и докладную записку. Провожалъ В[алерьяна] и М[ашу] и вчера ночевалъ съ дѣвкой. Ужасно грустно! Постараюсь завтра прогнать эту грусть дѣятельностью. —

7. Утро, ходилъ къ Принцу, к[оторый] опять наговорилъ
30 мнѣ неприятностей, к[оторыя] часа на 4 разстроили меня. За обѣдомъ читалъ Profess[ion] de foi² и вспомнилъ единственное средство б[ыть] счастливымъ. Послѣ обѣда началъ было писать *Днев[ичью]*, но такъ неаккура[тно], что бросилъ — нужно пересматривать сначала. — Былъ у Дрозд[овыхъ], ѣздилъ съ ними верхомъ и провелъ вечеръ.

¹ Переправлено из: прекрасной а слова: въ томъ благородномъ остались неисправленными, — с окончаніем «ой». Далее зачеркнуто: мысли.

² [Исповедание веры]

[8 октября. Георгиевская.] 8. Получилъ деньги, хлопоталъ для отъѣзда. Подарилъ лошадь казаченку. У Теодори[ны] не взялъ 3, 90 по тому случаю, что она мнѣ показалась очень жалка. Выѣх[алъ] въ дес[ять], въ 6 приѣх[алъ] въ Георг[иевскую] и здѣсь написалъ $\frac{3}{4}$ листа *Днев[ичьей]*.

9. Въ дорогѣ.

10.¹ Въ дорогѣ.

[11 октября. Старогладковская.] 11. Приѣхалъ. Алексѣевъ хорошо принялъ. Зуевъ, кажется, простой и хорошій малый. Остановился у Япиш[ки].

12. Всталъ до зари, началъ было писать, но бросилъ. Игралъ въ карты по $\frac{1}{2}$. —

13. Былъ на охотѣ, написалъ письма Маслову и Барашкину. Убилъ 2 ф[азановъ]. — Читалъ нынче литератур[ную] хар[актеристику] генія и это сочиненіе разбудило во мнѣ увѣренность въ томъ, ч[то] я замѣч[ательный] по способностямъ человекъ, и рвеніе къ труду. — Съ нынѣшняго дня примусь. Утро писать Отр[очество] и Бѣглець послѣ обѣда и вечеромъ.² Мысли о счастіи. —

[14 октября.] Ничего не дѣлалъ того, что предположилъ, а лѣ-²⁰ нился, читалъ. Написалъ $\frac{1}{4}$ л[иста] Дѣв[ичьей]. Хочу принять за правило, начавъ одно дѣло, не позволять себѣ заниматься ничѣмъ другимъ, а для того, чтобы не пропадали мысли, к[оторыя] будутъ приходить, записывать ихъ аккуратно въ книгу³ съ слѣд[ующимъ] подраздѣленіемъ: — 1) *Правила*, 2) *Познанія*,⁴ *Наблюденія*. — Нынче наримѣръ: *Наблюденія*: надъ пѣніемъ, Япишкой, *Познанія*: О миссіяхъ въ О[сетіи] С[ѣверной] и Грузіи, и *Правила*: Не позволять себѣ ничѣмъ [отвлекаться] до окончанія начатаго труда. —

15. Утромъ писалъ мало, читалъ Головнина съ удовольствіемъ.³⁰ Обѣдалъ, игралъ въ карты, чѣмъ потерялъ часа 3 времени. Докончилъ Дѣвичью, ужиналъ, написалъ длинное п[исьмо] Ник[олинскѣ] и нѣсколько набл[юдений],⁵ правилъ и свѣдѣній.⁶ —

¹ Зачеркнуто: приѣхалъ

² Зачеркнуто: Планъ жив

³ Зачеркнуто: Безъ всякаго подраздѣленія

⁴ Зачеркнуто: и снова надписано сверху.

⁵ Зачеркнуто: мы

⁶ Написано поперек: познаній

16 Окт. Всталъ рано, читалъ Голов[нина], писалъ У[ниверситетъ] В[олоди], к[оторый] и кончилъ, обѣдалъ у А[лексѣева], читалъ Г[оловнина], писалъ. Ходилъ по станицѣ. Видѣлъ Пах[уньку] и 2 раза въ замѣшательствѣ сказалъ ей: табаку не держишь? Глупо и то, что сказалъ, и то, что мнѣ совѣстно было это. Постараюсь достать женщину. Игралъ въ преф[ерансъ] послѣ ужина: и слишкомъ торопливо написалъ н[аблюденія], с[вѣдѣнія], м[ысли] и п[равила].

17 Октября. Всталъ не рано. Читалъ, писалъ очень мало, обѣдалъ, игралъ въ карты (это надо бросить, а то много отнимаетъ времени) читалъ и опять игралъ въ карты и болталъ до поздняго вечера. Зуевъ любить выказывать свои знанія и говорить не совѣмъ вѣрно, а увѣренно. —

18 Октября. Всталъ поздно. Былъ Аибъ, Аверьяновъ и Яп[ишка]. Написалъ $\frac{1}{2}$ листа, послѣ обѣда написалъ еще главу. Вечеръ весь игралъ въ карты. Это скверная привычка. — Какой то казакъ, въ то время какъ я проходилъ по улицѣ, сказалъ: «шопъ! солдатъ!» и такая глупость, сказанная, можетъ, вовсе не мнѣ, мучила меня. —

20 19 Октября. Записалъ Н[аблюденія], С[вѣдѣнія], М[ысли] и П[равила]. Ходилъ съ Гром[аномъ] въ сады, убилъ зайца. Обѣдалъ ¹ одинъ съ Гр[оманомъ]. Зуевъ, послѣ обѣда, въ то время какъ играли въ карты, вдругъ показался мнѣ чрезвычайно глупъ. Лобри, ² приѣхавшій къ Гр[оману], какъ кажется, жалкій человекъ. Онъ, окончивъ курсъ въ лицѣ, хотѣлъ изъ ³ гражданской службы перейти въ военную противъ воли отца и за это, по его рассказамъ, 4 года прослужилъ Юнкеромъ и геперь, наконецъ, уволившись отъ службы, Богъ знаетъ зачѣмъ, живетъ въ Каргалинкѣ. Я при Фетисовѣ слишкомъ зло говорилъ про казаковъ. Написалъ главу Отр[очества]. Ужиналъ, дописалъ нынѣшняго дня С[вѣдѣнія], Н[аблюденія], М[ысли] и П[равила] и ложусь. — Благодаря Бога, я доволенъ собой. Но странное я испытываю чувство ⁴ беспокойства, когда я бываю внѣшне и внутренне спокоенъ, какъ будто кто-то гово-

¹ Зачеркнуто: игралъ

² Переправлено из: Обри

³ Зачеркнуто: военной

⁴ Зачеркнуто: когда я

рить мнѣ: вотъ ты хорошъ теперь, а никто кромѣ тебя этаго не знаетъ. —

20 Октября. Арсла[н]ханъ, пріѣхавъ во время обѣда, остановился у меня и тѣмъ помѣшалъ мнѣ заниматься вчера. Послѣ обѣда я имѣлъ неосторожность сѣсть играть и проигралъ до 2 часа, а нынче всталъ поздно. До обѣда читалъ превосходный романъ Самуеля Варрена. Послѣ обѣда спалъ, а проснувшись, переправилъ, и то плохо, одну главу до ужина. — Послѣ ужина прочелъ Инвалида и часа 2 по атласу занимался географіей. Кажется, война будетъ. Ал[ексѣевъ] сказалъ мнѣ, что пѣх[от-ныхъ] юнк[еровъ] уже потребовали къ экзамену. — Говорятъ, что у Шамиля 40,000 въ сборѣ и онъ собирается напасть на К[нязя] В[оронцова?]. —

22 Октября. Всталъ поздно, до обѣда писалъ немного, послѣ обѣда б[ылъ] у Гр[омана], къ которому пріѣхалъ Офицеръ Самурскаго полка и разсказывалъ много занимательнаго о дѣлѣ въ Закаталахъ. Писалъ потомъ, несмотря на присутствіе мальчишекъ, и послѣ ужина игралъ въ карты. Отрочество опротивѣло мнѣ до послѣдней степени. Завтра надѣюсь кончить. Идея писать по разнымъ книгамъ свои мысли, н[аблюденія] и пр[а-вила] весьма странная. ¹ <Гораздо лучше писать все въ дневникѣ, который стараться вести регулярно и чисто, такъ чтобы онъ составлялъ для меня литературный трудъ, а для другихъ могъ составить пріятное чтеніе. Въ концѣ каждаго мѣсяца, пересматривая его, я могу выбирать и разносить изъ него все, что найдется замѣчательнаго, для легкости-же на отдѣльномъ листѣ буду ² составлять краткое оглавленіе каждаго дня. —>

23 Октября. Проснулся я нынче очень поздно и съ тѣмъ недовольнымъ расположеніемъ духа [[22]]. Дурное расположеніе духа ³⁰ и безпокойство помѣшали мнѣ заниматься. Я³ прочелъ Наденьку, повѣсть Жуковой. — Прежде мнѣ довольно было знать, что авторъ повѣсти женщина, чтобы не читать ее. Оттого что ничего не можетъ быть смѣшнѣе взгляда женщины на живнѣ мужчины, которую они часто берутся описывать; напротивъ-

¹ Зачеркнуто: Лучше чт

² Зачеркнуто: писать

³ Зачеркнуто: читалъ

же ¹ въ сферѣ женской авторъ женщина имѣеть огромное преимущество передъ нами. Наденька очень хорошо обстановлена; но лицо ея самой слишкомъ легко и неопредѣленно набросано, видно, что автора не руководила одна мысль. —

Я берусь за свою тетрадь отрочества съ какимъ-то безнадежнымъ отвращеніемъ, какъ работникъ, принужденный трудиться надъ вещью, которая, по его мнѣнію, бесполезна и никуда не годна. Работа идетъ неаккуратно, вяло и лѣниво. —

Докопчивъ послѣднюю главу, нужно будетъ пересмотрѣть ¹⁰ все сначала и сдѣлать отмѣтки и ² начерно окончательныя перемѣны. Перемѣнять придется много: характеръ Я вялъ, дѣйствіе растянуто и слишкомъ послѣдовательно — во времени, ³ а непослѣдовательно въ мысли. — Напр[имѣръ], приемъ въ серединѣ дѣйствія описывать ⁴ для ясности и выпуклости разсказа прошедшія событія, съ моимъ раздѣленіемъ главъ, совсѣмъ упущенъ. — Во все время обѣда и послѣ я не могъ, да и не находилъ надобности — преодолѣть апатическую тоску, которая овладѣла мною. —

Докопчивъ Над[еньку], я снова сѣлъ за отвратительное От[рочество], но Иліясъ помѣшалъ мнѣ; такъ что я, не желая прогнать его и терять время даромъ, пошелъ на охоту. — Опять поработалъ надъ О[трочествомъ], кое какъ дописалъ одну главу и пошелъ ужинать, а послѣ игралъ въ карты. — Съ охоты, подходя къ ⁵ дому съ сѣверной стороны, я полюбовался видомъ сѣрыхъ горъ изъ ва камышевыхъ крышъ домовъ и черной, тесовой, увѣчанной крестомъ крыши часовни. —

Два рекрута разговаривали на площади, и одинъ ⁶ изъ нихъ, ⁷ въ то время какъ хотѣлъ слегка засмѣяться шуткѣ своего товарища, издалъ звукъ въ родѣ капли или перхоты, что ³⁰ часто бываетъ съ людьми, ведущими неправильный образъ жизни. —

«Довольствоваться настоящимъ!» Это ⁸ правило, прочитанное

¹ Зачеркнуто: описывая женщину, — какъ

² Зачеркнуто: и пла

³ Зачеркнуто: а не въ

⁴ Зачеркнуто: прош

⁵ Зачеркнуто: станицѣ

⁶ Зачеркнуто: сказалъ другому

⁷ Зачеркнуто: же

⁸ Зачеркнуто: мыс

мною нынче чрезвычайно поразило меня. Я живо припомнил всѣ случаи въ моей жизни, въ которой я не слѣдовалъ ему, и очень удивительно показалось, что я не слѣдовалъ ему. Н[а] п[римѣръ], въ ближайшемъ ко мнѣ по времени случаѣ въ моей службѣ, я хотѣлъ быть юнкеромъ-графомъ, богачемъ, съ связями, замѣчательнымъ человѣкомъ, тогда какъ самое полезное и удобное для меня было-бы быть юнкеромъ-солдатомъ. Какъ много интереснаго я тогда могъ-бы узнать въ это время, и какъ много неприятнаго избѣжалъ. —

Но тогда положеніе мое было ближе ко мнѣ; поэтому-то я не такъ ясно видѣлъ его. Затронутыя страсти (гордость, тщеславіе, лѣнь) давали другой видъ¹ положенію и подсказывали уму другія размышленія.²

Вѣрь расудку только тогда, когда убѣдишься, что никакая страсть не говорить въ тебѣ. —

Въ безстрастномъ состояніи расудокъ руководитъ человѣкомъ, но когда страсти обладаютъ³ имъ, они руководятъ и его разумомъ, придавая только больше пагубной смѣлости въ дурныхъ поступкахъ.

23 Ок. Нездоровье. Авторы женщины. *Наденька*. Отвращеніе къ *Отрочеству*. Недостатки его. Упущеніе одного литературнаго приема. Тоска. Ильясь. Охота. Писанье. Картина природы. Хрипящая улыбка. Довольствоваться настоящимъ. Примѣненіе къ службѣ. Вліяніе страстей на расудокъ.

24 Октября. Всталъ раньше вчерашняго и сѣлъ писать послѣднюю главу. Мыслей набралось много; но какое-то непреодолимое отвращеніе помѣшало мнѣ окончить ее. Какъ во всей жизни, такъ и въ сочиненіи, прошедшее обуславливаетъ будущее — запущенное сочиненіе трудно продолжать⁴ съ увлеченіемъ и, слѣдовательно — хорошо. Обдумывалъ перемѣны въ *Отрочествѣ*, но не сдѣлалъ никакихъ. Надо на легкую руку набросать замѣтки и просто начать переписывать снова.⁵ До

¹ Зачеркнуто: всему

² Зачеркнуто: сообразныя съ

³ Зачеркнуто: человѣкомъ, расудокъ

⁴ Зачеркнуто: хорошо

⁵ Зачеркнуто: Потомъ чит

обѣда читаль Критику Опис[анія] Войны 1799 ¹ года Россіи съ Франціей, а послѣ обѣда безъ всякой охоты пошелъ стрѣлять въ цѣль съ Громаномъ. Прекрасная погода соблазнила меня и я пошелъ на охоту, на которой убилъ зайца и пробѣгалъ за чакалой до поздней ночи. Послѣ ужина игралъ въ карты до 12 часовъ. Какъ легко дѣлаются дурныя привычки! Я ужъ привыкъ играть послѣ ужина. —

Читая ² сочиненіе, въ особенности чисто литературное—главный интересъ составляетъ характеръ автора, выражающійся ¹⁰ въ ³ сочиненіи. — Но бываютъ и такія сочиненія, въ которыхъ авторъ афектируетъ свой взглядъ, или нѣсколько разъ измѣняетъ его. Самыя ⁴ пріятныя суть тѣ, въ которыхъ авторъ какъ будто старается скрыть свой личный взглядъ и вмѣстѣ съ тѣмъ остается постоянно вѣренъ ему вездѣ, гдѣ онъ обнаруживается. Самыя-же безцвѣтныя тѣ, въ которыхъ взглядъ измѣняется такъ часто, что ⁵ совершенно ⁶ терается. —

Книга Милютина очень хорошо составлена, какъ кажется; ⁷ несмотря на часто слышанную мною лесть и ⁸ пристрастное мнѣніе людей, робко преклоняющихся передъ всеѣмъ Царскимъ, ¹⁰ мнѣ кажется, что дѣйствительно характеръ, особенно политическій — Павла I былъ ⁹ благородный рыцарскій характеръ. — Охотнѣе принимаешь клевету за ложь, чѣмъ лесть за правду.

При отступленіи Суворова изъ ¹⁰ Мутенской долины въ 1799 году было знаменитое въ его арьергардѣ Муттенское сраженіе Розенберга и ¹¹ Милорадовича противъ Массены.

Тугуть, Австрійскій министръ при И[мператорѣ] Францѣ, былъ причиною измѣнъ и низостей Австріи противъ Россіи. — Дессантомъ ¹² 30 ¹³ т[ысячъ] Англ[ичанъ] и 18 т[ысячъ] Рус-

¹ В подлиннике описка: 1899

² Зачеркнуто: как

³ Зачеркнуто: немъ

⁴ Зачеркнуто: ин интересныя сочиненія

⁵ Зачеркнуто: его

⁶ Зачеркнуто: нѣтъ

⁷ Зачеркнуто: но какъ кажется слишкомъ

⁸ Зачеркнуто: ложное

⁹ Зачеркнуто: чисто

¹⁰ Зачеркнуто: Менгск

¹¹ Зачеркнуто: Багратьона

¹² Зачеркнуто: посланнымъ

¹³ Переправлено из: 20

скихъ, высаженныхъ въ Голландіи, командоваль Герцогъ Горскій, а Русск[ими] войсками Г[енераль] Германъ; Франц[узскими]-же и Батав[скими] войсками — Брюнь. —

Амбарго морской военной терминъ, означающій признаніе кораблей непріятельскими. — Павелъ I умеръ 1801 году. Казимулла появился въ 1832 во время Польской кампаніи; ему наслѣдовалъ Гамзатъ-бекъ. —

24 Октября. Прошедшее обусловливаетъ будущее. *Занятія дня. Взглядъ автора. Выписки изъ критики книги Милютина. О клеветѣ и лести. Выписки изъ Аварской экспедиціи.* 10

25 Октября. Съ утра пересмотрѣлъ Отрочество и рѣшился переписывать его снова и насчетъ измѣненій, перемѣщеній и прибавленій, которыя нужно въ немъ сдѣлать. Часовъ въ 10 пошелъ на охоту и проходилъ до ночи. Читалъ новый, весьма плохой Совр[еменникъ]. Ужиналъ и теперь ложусь спать. Нынче пѣлый день былъ для меня моральнымъ отдыхомъ, необходимость котораго такъ часто безсознательно сознаешь въ себѣ. —

Алагирской заводъ (на военно-Грузинской дорогѣ въ 40 в. отъ ст[аницы] Ардона) открытъ въ 1853 г[оду] 18 Мая. Онъ можетъ давать 35 т[ысячь] пудовъ свинцу, выписываемаго 20 прежде изъ Англій. —

Я начинаю жалѣть, что слишкомъ поспѣшно послалъ Зап[иски] Мар[кера]. По содержанію едва-ли я много-бы нашель измѣнить или прибавить въ нихъ. Но форма не совсѣмъ тщателью отдѣлана. —

25 Октября. *Занятія дня, моральный отдыхъ. Алагирскій заводъ. Записки Маркера.*

26 Октября. Всталъ не рано и съ ломотой усталости во всѣхъ членахъ. Съ утра работалъ порядочно надъ перепиской и приведеніемъ въ порядокъ Отрочества, но скоро позвали обѣдать, 20 а послѣ обѣда, почитавъ немного и посидѣвъ съ Ал[ексѣевымъ], который приходилъ ко мнѣ, сдѣлалъ очень мало. Когда и могъ-бы — до ужина, чтобы сдѣлать удовольствіе Гр[оману], вызвавшемуся переписывать ¹ мнѣ, диктовалъ и читалъ ему. — Болѣзнь моя все усиливается и, какъ кажется, уже не такого рода какъ была прежде. [[13]].

¹ Переправлено изъ; переводить

Отсутствіе тѣла, страстей, чувствъ, воспоминаній и времени (т. е. вѣчность) не есть-ли отсутствіе всякой жизни? Въ чемъ-же отрада такой будущей жизни, когда невозможно себѣ представить ее. —

Описаніе борьбы ¹ добра со зломъ въ человѣкѣ, покушающимся или только что сдѣлавшимъ дурной поступокъ, всегда казалось мнѣ неестественнымъ. Зло дѣлается легко и незамѣтно, и только гораздо послѣ человѣкъ ужасается и удивляется тому, что онъ сдѣлалъ. —

¹⁰ Простой народъ такъ много выше насъ стоитъ своей ² исполненной трудовъ и лишеной жзнью, ³ что какъ-то нехорошо нашему брагу искать и описывать въ немъ дурное. Оно есть въ немъ, но лучше-бы ⁴ говорить про него (какъ про мертваго) одно хорошее. Это достоинство Тургенева и недостатокъ Григоровича и его рыбаковъ. Кого могутъ занять пороки этаго жалкаго и достойнаго класа? Въ немъ больше добраго, чѣмъ дурнаго; поэтому естественнѣе и благороднѣе искать причины перваго, чѣмъ втораго. —

Встарину я думалъ, что взявъ себѣ за правило быть основательнымъ и аккуратнымъ въ своихъ занятіяхъ, я могу слѣдовать ему; потомъ часто повторяемыя и никогда въ точности неисполняемыя такія правила начинали убѣждать меня въ томъ, что онѣ бесполезны; теперь-же я убѣждаюсь, что эти припадки, постоянно ослабѣвающіе и снова возобновляющіеся, составляютъ нормальное состояніе періодической къ самому себѣ внимательности.

Надо привыкать всегда и во всемъ писать четко и ясно, а то часто безсознательно неясность или невѣрность мысли скрадывается отъ самаго себя неестественными оборотами, помарушками и размахами.

Нынче за обѣдомъ былъ разговоръ о Пущинѣ, и для меня рѣшительно непостижима эта жестокость. Какъ можетъ человѣкъ изъ за комедіи жертвовать основными человѣческими чувствами.

¹ Зачеркнуто: начала

² Зачеркнуто: тру

³ В подлиннике: жизни

⁴ Зачеркнуто: сказать

Кипръ, лежащій на пути отъ Смирны къ Иерусалиму — родина Георгія Побѣдоносца. —

Въ кампаніи 1805 года, окончившейся Вѣнскимъ договоромъ, главными сраженіями были Ульмъ, Ваграмъ и Аустерлицъ. —

Разсчетливость отличается отъ скупости тѣмъ, что первая, ограничивъ какъ бы ни было тѣсно или просторно свои потребности, не стѣсняетъ ихъ болѣе, между тѣмъ какъ скупость, не опредѣляя своихъ потребностей, жертвуетъ ими всегда для приобрѣтенія. —

Аввессаломъ былъ сынъ Давида, съ Филистимл[янами] воору- 10 жившійся противъ него и повисшій на своихъ волосахъ. — Сегодня видѣлъ поразительный сонъ о Серезѣ, какая-то дуэль и конфеты. —

26 Октября. Занятія дня. Болъзнъ. О будущей жизни. Бореніе при дурномъ поступкѣ. Рыбаки. Взглядъ автора на простой народъ. Периодическая внимательность. Чистота и ясность письма. О Пуцинь. Кипръ. Кампанія 1805. Разсчетливость и скупость. Аввессаломъ. Сонъ о Серезѣ. —

27 Октября. Проснулся чрезвычайно поздно и пѣлый день ничего не дѣлалъ, потому что застрялъ на Н[овомъ] В[зглядѣ], 20 для котораго ничего нейдетъ въ голову. [[6]], и я очень разстроены морально. Я убѣжденъ, что это настоящій с[[.....]]. Послѣ обѣда у меня опять сдѣлалось дрожаніе въ глазахъ, такъ что я не могъ читать и заснулъ съ головою болью. —

Япишка рассказывалъ мнѣ, какъ Грековъ и Лесаневичъ призвали въ Гевель-ауль стариковъ изъ Старога Аксая и Учаръ-Аджи, ¹ который былъ подозрѣваемъ въ продажѣ товаровъ Немирнымъ. — Объяснивъ имъ, что поступки Учаръ-Аджи противузаконны и что его должно взять, они старались успокоить другихъ Татаръ, но какъ только У[чаръ]-А[джи], ² который въ 30 воротахъ, гдѣ отбирали у всѣхъ оружіе, успѣлъ скрыть въ рукавѣ кинжалъ, услыхалъ, въ чемъ дѣло, онъ бросился на Грекова, закололъ его, потомъ Лисеневича, хотѣлъ тоже срубить Муссу-Хасаева, но Бегичевъ ударомъ шашки успѣлъ повалить его. Всѣхъ Татаръ, которые были тутъ, убили. — Въ томъ

¹ Зачеркнуто: из Стар.

² Зачеркнуто: повялъ

числѣ и Япишкинаго пріятеля, Парабочевскаго охотника, казака Данилу. —

⟨Въ сочиненіи случаются такія мѣста, передъ которыми ¹ невольно останавливаешься. Нужно или принудить себя написать его, или обойти, отложивъ до другаго раза, ² не позволяя себѣ, подъ предлогомъ неохоты, не писать ничего). ³

Помни, что чѣмъ труднѣе и тяжеле обстоятельства, тѣмъ необходимѣе твердость, дѣятельность и рѣшимость, и тѣмъ вреднѣе апатія. Слабыя души дѣлаютъ на оборотъ. —

10 27 октября. Занятія дня. Болѣзнь. Убійство Грекова и Лисаневича. — Остановка въ сочиненіи. Трудныя минуты. —

[1 ноября. Хасав-Юрт.] 28, 29⁴ 30 Окт., ⁵ 31 Октября и 1-е Ноября. — 28 и 29. Провелъ въ томъ сознательномъ тяжеломъ ⁶ бездѣйствіи, которое происходитъ отъ постоянно занимающей непріятной мысли. [[8]] Ходилъ 29 цѣлый день на охотѣ, болталъ съ Епишкой, игралъ въ карты и читалъ біографію Шиллера, написанную его свояченицей. ⁷ Чрезвычайно замѣтенъ въ ней поверхностный взглядъ на великаго человѣка сантиментальной женщины и лица, слишкомъ близкаго поэту, 20 поэтому находящагося подъ вліяніемъ мелочныхъ домашнихъ недостатковъ, ⁸ утратившаго должное уваженіе поэту. —

30. Послѣ обѣда выѣхалъ съ Зуевымъ и Громаномъ въ Хасавъ-Юртъ, съ тѣмъ чтобы лечиться отъ мнимаго ш[.....]. Ночевалъ въ Шелковой, гдѣ Зуевъ своими сужденіями (не подлыми, но не благородными) и болтовней окончательно убѣдилъ меня въ своей пустотѣ и въ огромномъ разстояніи насъ морально раздѣляющимъ. —

31. Цѣлый день провелъ въ дорогѣ. Въ Таш-кыяхъ, дожидаясь оказіи, я ⁹ слышалъ, какъ хозяйка солдатка, прійдя 30 въ замѣшательство, потому что отказала повѣрить богатому жиду Табуну сѣмячекъ на пятакъ, начала доказывать

¹ Зачеркнуто: пишутся неохотно

² Зачеркнуто: или рѣшить

³ Весь этотъ абзацъ перечеркнутъ крестомъ.

⁴ Зачеркнуто: Октября

⁵ Зачеркнуто: Третьяго дня

⁶ Зачеркнуто: безпокойствѣ

⁷ Зачеркнуто: въ кого

⁸ Зачеркнуто: лица

⁹ Зачеркнуто: сидѣлъ въ

жиденку, что Табунъ по нашему, но русскому, ей дядя: «значить твой отецъ былъ Еврей, а его братъ,¹ выходитъ, Табунъ, такъ и значить, что онъ, т. е. Табунъ, его братъ» и т. д.² Нищій лѣтъ 70-ти Татаринъ, который шутя³ толкалъ меня и которому я далъ хлѣба и водки, такъ былъ тронуть моей лаской, что все время, которое я тамъ пробылъ, онъ смотрѣлъ на меня съ выраженіемъ самой трогательной благодарности и какъ мальчишка старался угадывать мои желанія и прислуживать мнѣ. Онъ увѣрялъ, что ему только 40 лѣтъ. У Татаръ, какъ и у всѣхъ народовъ въ состояніи необразованія и постоянной нужды, старость не есть титулъ на уваженіе, а только титулъ на дешевую покушку ихъ услугъ. Велико было моральное развитіе Спартанскаго народа. —

Подъѣзжая къ Хасавъ-Юрту, показалось на два ружейныхъ выстрѣла человекъ 10 Татаръ, и храбрецы Кабардинцы, какъ и всегда водится, закопошились и перетрусилась. Одинъ солдатъ въ авангардѣ сказалъ: Какъ бы откуда съ другой стороны не гикнули! Вотъ истинный трусъ!⁴ Онъ выразилъ свою боязнь такъ, что она могла сообщиться другимъ. — Вечеромъ въ Хасавъ-Юртѣ, какъ и всегда, ужъ говорили при мнѣ Офицеры, не зная того, что я былъ въ оказіи, что нынче было нападеніе на оказію. Вчера Зуевъ выказывалъ передъ Олиферомъ всю свою свѣтскость и утонченность; находилъ, что дрожички Алексѣева странныя и т. д. Удивительно, какъ могутъ эти люди, выросшіе въ грязи и подъ палкой, не стыдятся передъ самими собой, смѣяться надъ чѣмъ нибудь! — Еще странно, что эти люди, какъ Зуевъ, любящіе цивилизацію, иностранныя слова, литературу, музыку, о которыхъ они имѣютъ самыя смѣшныя, офицерскія понятія, [могутъ] внушать своими разказами довѣріе другимъ и больше, чѣмъ люди истинно образованные. — Впрочемъ эта странность происходитъ отъ того, что я живу между этими людьми съ ограниченными взглядами. Они понимаютъ одинъ другаго. — Нынче опять бѣгали на тревогу. Я читалъ Капитанскую дочку и увы! долженъ совнаться, что теперь уже

¹ Зачеркнуто: Табунъ.

² Зачеркнуто: Старикъ

³ Зачеркнуто: хотѣ

⁴ Зачеркнуто: потом

проза Пушкина стара — не слогомъ, — но манерой изложенія. ¹ Теперь справедливо — въ новомъ направленіи интересъ ² подробностей чувства замѣняетъ интересъ самыхъ событій. Повѣсти Пушкина голы какъ-то. Вотъ мысли, которыя приходили мнѣ въ эти 4 дня и которыя я успѣлъ ³ отмѣтить для памяти въ маленькой книжкѣ.

Невозможно слѣдовать опредѣленіямъ разумной воли только вслѣдствіе ея выраженія. Необходимо ⁴ употреблять хитрости противъ ⁵ своихъ страстей. ⁶ Добро пріятно дѣлать для каждого; но страсти часто заставляютъ насъ видѣть его въ превратномъ свѣтѣ. А разсудокъ, дѣйствуя непосредственно, безсиленъ противъ страсти, онъ долженъ стараться дѣйствовать одной на другую. Въ этомъ заключается мудрость. —

〈Нелѣпости сновидѣнія происходятъ отъ того, что разсудокъ теряетъ способность ⁷ критики надъ отношеніями: онъ не можетъ различать сравненія отъ тождества ⁸ и всякое.—〉

Шиллеръ совершенно справедливо находилъ, что никакой геній не можетъ развиваться въ одиночествѣ, что внѣшнія возбужденія — хорошая книга, разговоръ — подвигаютъ больше ²⁰ въ размышленіи, чѣмъ годы уединеннаго труда. — Мысль должна рождаться въ обществѣ, а обработка и выраженіе ея происходить въ уединеніи.

Япишка говоритъ, что ежели человѣкъ идетъ да смотреть на свое платье, онъ *швинья*. На какой низкой степени развитія тщеславіе! Какъ наивны его уловки!

Въ 2 верстахъ отъ Шелковой во времена Ермолова, или даже прежде, находилась кр[ѣпость] Ивановская, которую, какъ говоритъ Епишка, разворили за то, что будто было ложно показано, что въ ней 40 церквей. —

³⁰ *Гуйма* ковровая кибитка, въ которой живутъ Ногайскія бабы и дѣвки. —

Одна изъ главныхъ причинъ ошибокъ нашего богатаго класса

¹ Зачеркнуто: Интере

² Зачеркнуто: чув

³ Зачеркнуто: записать

⁴ Зачеркнуто: съ самы

⁵ Зачеркнуто: самого себя, одной страст

⁶ Зачеркнуто: Одной страстью, жертвовать

⁷ Зачеркнуто: суж

⁸ В подлиннике: тождества

состоить въ томъ, что мы не скоро привыкаемъ къ мысли, что мы большіе. Вся наша жизнь до 25 иногда и больше лѣтъ противорѣчитъ этой мысли; совершенно на оборотъ того, что бываетъ въ крестьянскомъ классѣ, гдѣ 15 лѣтъ малый женится и становится полнымъ хозяиномъ. Меня часто поражала эта самостоятельность и увѣренность крестьянскаго парня, который, будь онъ умнѣйшимъ мальчикомъ, въ нашемъ классѣ былъ бы нулемъ.

Странно, что всѣ¹ мы таимъ, что одной изъ главныхъ пружинъ нашей жизни деньги. Какъ будто это стыдно. — Возьмите романы, біографіи, повѣсти: вездѣ стараются обойти денежные вопросы, тогда какъ въ нихъ главный интересъ (ежели не главный, то самый постоянный) жизни и лучше всего выражается характеръ человѣка. —

Есть разрядъ милыхъ, благородныхъ (хотя большей частью несчастныхъ въ жизни и неуважаемыхъ), которые какъ будто живутъ только для того, чтобы выждать случая пожертвовать собой для другого или для чести, и которые живутъ только съ той поры, съ которой начинается это жертвованіе.

Часто случалось мнѣ удивляться и завидовать основательному и точному взгляду людей, читавшихъ мало.

Всякое оконченное на черно сочиненіе пересматривать, вымарывая все лишнее и не прибавляя ничего. Это первый процессъ.

Читая разсказъ какой-то Англійской барыни, меня поразила непринужденность ея пріемовъ, которой у меня нѣтъ, и для пріобрѣтенія которой мнѣ надо трудиться и замѣчать. —

Шамиль 1846 ходилъ въ Кабарду и имѣлъ славное для русскихъ дѣло съ Левковичемъ, который съ 6 ротами и 2 крѣпостными орудіями наткнулся на него уже по сю сторону Терека, около Змѣйки, и, выдержавъ его атаки, отступилъ, потерявъ 120 ч[еловѣкъ] и не оставивъ ни одного тѣла. —

Самонадѣянность и увѣренность (aplomb) зависятъ не отъ блестящаго положенія, а отъ² успѣха на избранномъ пути, какъ бы онъ ни былъ ничтоженъ. —

Сулейманъ-Эфенди въ 1846 году былъ посылаемъ³ Шамилемъ

¹ В рукописи сначала было: во всемъ вы, потом вы вычеркнуто, всемъ переправлено на всѣ, а во осталое не вычеркнуто.

² Слова: а отъ ошибочно в подлиннике написаны дважды.

³ Переправлено из: посланъ

на Правый Флангъ для собранія всадниковъ; въ 1847 при постройкѣ Ахчоя онъ вышелъ къ Русскимъ. Изъ Воронежа куда ¹ былъ посланъ на жительство, онъ ѣздилъ въ Мекку и на возвратномъ пути присталъ къ Немирнымъ берегамъ. —

Карачай нейтральный народъ, живущій у подошвы Эльборуса, отличается своей вѣрностью, красотою и храбростію. —

Въ 1848 году Карачаевского князя, мстившаго врагу своему Кабардинскому князю, приказано было арестовать въ Пятигорскѣ; но дикарь не сдался и былъ убитъ съ 4 нукерами ² цѣлой ротой солдатъ. ²

Бываютъ лица, къ числу которыхъ принадлежитъ и мое, и какимъ я хочу выставить героя Р[омана] Р[усскаго] П[омѣщика], которыя чувствуютъ, что они должны казаться гордыми, и ³ чѣмъ болѣе стараются выказать на своемъ лицѣ выраженіе равнодушія, тѣмъ болѣе кажутся надмѣнными. —

Часто въ сочиненіи меня останавливаютъ рутинныя, не совоѣмъ правильныя, основательныя и поэтическія способы выраженія; но привычка встрѣчать ихъ часто заставляетъ писать ихъ. Эти-то необдуманныя, обычные приемы въ авторѣ [?], недостатокъ которыхъ чувствуешь, но прощаешь отъ частаго употребленія, для потомства будутъ служить доказательствомъ дурнаго вкуса. Мириться съ этими приемами: значить идти за вѣкомъ, исправлять ихъ — значить идти впередъ его. —

[1 ноября.] 28, 29, 30, 31, 1 ноября. Занятія. Біографія Шиллера. Отъѣздъ. Зуевъ. Табунъ. Старикъ Нищій. Неуваженіе къ старикамъ. Тревога. Трусъ. Пріѣздъ. Свѣтскость Зуева. Слогъ Пушкина. О управленіи своими страстями. Развитіе мысли. Наивность тщеславія. Ивановская. Гуйма. — Причина ошибокъ людей нашего класса. Денежные интересы. Люди любящіе самопожертвованіе. Люди мало читавшіе. — Правило для исправленія сочиненія. Непринужденность приемовъ. Левковичъ. Причины аррломбъ. Сулейманъ-Эфенди. Карачай. Убіенство Карачаевского князя. Лица гордыя. Строгость къ выраженіямъ.

[3 ноября.] 2. 3 ноября. Оба дня провелъ въ туманѣ. Безпре-
станные посѣтители у Олифера и беспокойство о болѣзни (ко-

¹ Зачеркнуто: онъ просился

² Зачеркнуто: Говорятъ какой-то

³ Зачеркнуто: какъ не ст

торая какъ-то колеблется между лучшимъ и худшимъ)¹ отвлекали меня отъ наблюдений за самимъ собой, за другими и отъ занятій. — Рѣшился лечиться, несмотря на то, что Докторъ внушаетъ мнѣ очень мало довѣрія. —

Вчера завязался между мной и нѣсколькими Офицерами споръ о² цѣнности жалованныхъ титуловъ; причемъ Зуевъ высказалъ безъ всякой послѣдовательности свою зависть къ моему титулу. Въ ту минуту³ мысль, что онъ считаетъ меня тщеславнымъ своимъ титуломъ, кольнула мое самолюбіе; теперь-же я отъ души радуюсь, что онъ далъ подмѣтить въ себѣ¹⁰ эту слабость. Какъ опасно вѣрить мыслямъ, являющимся въ жару спора. —

⁴ Всегда жить одному: дорогое правило, которое я постараюсь соблюдать. —

⁵ Почти всякій разъ при встрѣчѣ съ новымъ человѣкомъ я испытываю тяжелое чувство разочарованія: Воображаю себѣ его такимъ, каковъ я, и изучаю его, прикидывая на эту мѣрку. Разъ навсегда надо привыкнуть къ мысли, что я исключеніе, что или я обогналъ свой вѣкъ, или — одна изъ тѣхъ несообразныхъ неуживчивыхъ натуръ, которыя никогда не бываютъ²⁰ довольны. ⁶ Нужно взять другую мѣрку (ниже моей), и на нее мѣрять людей. Я рѣже буду ошибаться. — Долго я обманывалъ себя, воображая, что у меня есть друзья, люди, которые понимаютъ меня. Вадоръ! Ни одного человѣка еще я не встрѣчалъ, который бы морально былъ такъ хорошъ, какъ я, который бы вѣрилъ тому, что не помню въ жизни случая, въ которомъ бы я не увлекся добромъ, не готовъ былъ пожертвовать для него всѣмъ.

Отъ этаго я не знаю общества, въ которомъ бы мнѣ было легко. Всегда я чувствую, что выраженіе моихъ задушевныхъ мыслей примутъ за ложь, и что не могутъ сочувствовать инте-³⁰ ресамъ личнымъ. —

Вчера перешелъ на квартиру. — Ежели я буду⁷ принужденъ

¹ Зачеркнуто: не позволяли мнѣ

² Зачеркнуто: томъ, что ж; слово: тамъ осталось случайно незачеркнутымъ.

³ Зачеркнуто: это

⁴ Зачеркнуто: Всегда. Никогда не жить съ кѣмъ

⁵ Зачеркнуто: Сколько разъ

⁶ Зачеркнуто: Долго обманывалъ я себѣ

⁷ Слова; я буду ошибочно зачеркнуты.

прожить здѣсь мѣсяць, я увѣренъ, что употреблю его съ пользой. Уже вчера вечеромъ я почувствовалъ то расположеніе къ истинной ¹ пользѣ, подъ вліяніемъ котораго находился въ Тифлисъ, въ Пятигорскѣ. Нѣтъ худа безъ добра. Вчера при мысли, что у меня можетъ провалиться носъ, я вообразилъ себѣ, какой огромный и благой толчокъ это дало бы мнѣ на² пути нравственнаго развитія. Я такъ живо представилъ себѣ, какъ бы я былъ благороденъ, преданъ благу общему и полезенъ ему, что мнѣ почти захотѣлось испытать то, что я называю ¹⁰ валъ несчастіемъ, извиняющимъ смертоубійство.

Впрочемъ эту подлую мысль, т. е. самоубійства отъ стыда уродливости, которую я слышалъ отъ Иславина, сказанную хорошо и выразительно, я повторялъ безъ убѣжденія. Какъ часто это бываетъ, что повторяешь вещи, ³ не обдумавъ ихъ, потому только, что онѣ сказаны хорошо. —

Не повторяй ничего слышаннаго, какъ бы оно не поразило тебя, не обдумавъ его спокойно и не согласовавъ его въ спокойномъ состояніи съ собственнымъ направленіемъ. —

[3 ноября.] 2.3 Ноября. Занятія. Споръ о титулахъ.
²⁰ Жить одному. Мърка для людей. Неуживчивость. Расположеніе духа. Мысль о уродливости. Повтореніе чужихъ мыслей. —

4 Ноября. Вчера провелъ весь день, ничего не дѣлая. Болталъ съ посѣтителями и перечитывалъ какой то старый Совѣтникъ. — [[12]]. —

Не дорожить мнѣніемъ, ⁴ котораго ты не уважаешь. Я хотѣлъ сказать: не дорожить мнѣніемъ людей, которыхъ не уважаешь; но это было бы неправильно; потому что даже тѣ люди, которыхъ ты презираешь, могутъ въ нѣкоторыхъ случаяхъ ³⁰ быть основательными судьями. Ошибка, которой я хочу избѣгнуть, состоитъ только въ томъ, чтобы не ⁵ стараться (какъ часто это случается съ людьми тщеславными) ⁶ выказывать себя такимъ, какимъ бы не уважалъ другаго.

¹ В подлиннике истинѣ

² Зачеркнуто: скор

³ Зачеркнуто: сказанн

⁴ Зачеркнуто: тѣхъ людей, которыхъ не уважаешь. —

⁵ Зачеркнуто: заботиться

⁶ Зачеркнуто: быть похожимъ на

Вчера послѣ пульки Стасулевичъ, который,¹ какъ кажется,² человекъ съ очень хорошими способностями, рассказывалъ мнѣ³ исторію своего несчастія. —

Въ⁴ Метехскомъ замкѣ содержались 3 линейнаго солдата за убійства и ограбленія почты, грузинскіе князья Амелехваровъ и Эристовъ съ нѣсколькими Имеретинами, причастными къ ихъ дѣлу. — Солдаты, имѣвшіе сообщеніе съ Амелехваровымъ, объявили ему, что у нихъ спрятаны въ городѣ 25.000 сер[ебромъ], которые они берутся достать, ежели-бы ихъ выпустили. Амелехваровъ обратился къ караульному Офицеру Загобелю,¹⁰ обѣщая съ солдатами послать своихъ Имеретинъ (извѣстныхъ вѣрностію своему слову), чтобы привести солдатъ обратно живыхъ или мертвыхъ. — Загобель согласился;⁵ 6 преступниковъ были выпущены ночью, ограбили и убили прохожихъ и принесли 500 р., которые подѣлились между Амелехваровымъ и Загобелемъ, говоря, что не могли взять всѣхъ спрятанныхъ денегъ. Загобель отпускалъ ихъ и другой разъ, въ тотъ самый день, какъ въ караулъ заступилъ Стасулевичъ. —

«Я только что женился, говоритъ онъ, и два мѣсяца уже не былъ въ караулѣ. Когда я пришелъ къ Загобелю и попросилъ²⁰ его сдать мнѣ караулъ (такъ [какъ] я всегда былъ очень аккуратенъ по службѣ), то меня удивили разстройство и блѣдность, которыя я замѣтилъ въ немъ и которыя онъ объяснилъ мнѣ лихорадкой; тогда какъ я узналъ впоследствии, что причина эта была другая. Въ 5 часовъ утра, когда я пріѣхалъ, выпущенные арестанты еще не возвращались и были впущены только въ то самое время, задними воротами, когда я собирался идти осматривать ихъ. —

Обходя арестантовъ, я нашелъ 2 пьяными и велѣлъ осмотрѣть ихъ; оказались подпилки, штофы и т. д. Я принялъ караулъ. — Князь Амелехваровъ обратился къ унтеръ-офицеру Семенову, прося его выпустить опять на ночь арестантовъ и идти съ ними; но такъ [какъ] я не спалъ всю ночь и даже въ то самое время, когда онъ уже готовъ былъ выводить ихъ зад-

¹ Зачеркнуто: мнѣ

² Зачеркнуто: очень

³ Зачеркнуто: живо и

⁴ Зачеркнуто: Тифл

⁵ Зачеркнуто: солдаты

ними воротами (отъ которыхъ ключъ былъ у него), я потребовалъ его, — намѣреніе ихъ не могло быть исполнено въ 1-ую ночь. На другую ночь, во время моего сна, арестанты были выпущены одѣтые въ грузинское платье (¹на одномъ изъ нихъ была² фуражка солдата и ротный мѣшокъ съ клеймомъ) и отправились къ Карганову съ тѣмъ, чтобы съ помощью подкупленнаго его деньщика ограбить жалованье, которое онъ для раздачи получилъ наканунѣ. Грабежъ ихъ не удался; они были откры[ты], и въ торопяхъ побѣга мѣшокъ и шапка были
10 оставлены на мѣстѣ преступленія. —

Я ничего не зналъ, но только, сдавая караулъ, замѣтилъ, что замѣченные мной третьяго дня арестанты были снова пьяны. —

На другой день меня арестовали. По найденному мѣшку³ навели справку въ ротѣ, и оказалось, что мѣшокъ принадлежалъ караульному взводу. Допрошенный Унтеръ-Офиц[еръ] Семеновъ показалъ, что арестанты были выпущены съ моего разрѣшенія. Я два мѣсяца содержался⁴ подъ секретнымъ арестомъ въ квартирѣ Коменданта Рота. —

Меня отдали подъ судъ; но я просилъ назначить особую комиссію, которая нашла меня виновнымъ въ и исполненіи караульныхъ обязанностей, но въ выпускеніи арестантовъ не могла ни оправдать, ни обвинить меня, такъ какъ арестанты запирались, солдаты показывали, что приказаніе выпуска они получали моимъ именемъ черезъ унтеръ-офицера, а не отъ меня, а Семеновъ продолжалъ обвинять меня. Я былъ приговоренъ къ⁵ разжалованію въ солдаты, безъ лишенія дворянства, впредь до выслуги и изъявилъ свое согласіе на этотъ приговоръ. Намѣстникъ нашелъ, что виновниѣ всѣхъ Комендантъ и Ген[ералъ] Вольфъ, исправлявшій за его отсутствіемъ его должность,
30 за безпорядки, открывшіеся по случаю этаго дѣла (какъ-то⁶ упущеніе обязанностей рунда и дежурнаго по карауламъ, за кот[орыхъ] мы обыкновенно расписывались сами) и, утвердивъ приговоръ комиссіи,⁷ послалъ на рѣшеніе Государя. —

¹ Зачеркнуто: даже

² Зачеркнуто: папах

³ Зачеркнуто: узнали, что я

⁴ Зачеркнуто: безъ сообщенія

⁵ Зачеркнуто: лишенію офиц

⁶ Зачеркнуто: не и небрежно:

⁷ Зачеркнуто: просилъ

Въ это время Священникъ, которому, какъ послѣднее средство, поручено было увѣщевать къ истинѣ преступниковъ, открылъ, что Загобель еще прежде выпускалъ ихъ. Загобель тотчасъ-же признался и былъ арестованъ; назначено новое слѣдствіе. Я просилъ отдѣлить мое дѣло отъ дѣла Загобеля и подтвердить меня. — Намѣстникъ согласился и отправилъ меня».

Виновенъ ли онъ или нѣтъ? Богъ знаетъ, но когда онъ рассказывалъ мнѣ (онъ-то прекрасно говоритъ) свое горе и его жены, я едва сдержался отъ слезъ. Приѣхалъ въ полкъ послѣ набѣга 11 Августа, за который Вольфъ отказалъ ему въ крестѣ, онъ узналъ, что въ приказѣ по корпусу онъ обвиненъ въ *выпускъ арестантовъ* и подтвержденъ къ лишенію дворянства. Между тѣмъ какъ дѣло Загобеля потушено и онъ только переведенъ въ линейный батальонъ. —

Приказъ, по которому Намѣстникъ находилъ виновнымъ Ген[ерала] Вольфа, ¹ исправлявшаго его должность, долженъ бы былъ и обвинить самаго Намѣстника по дѣлу Загобеля, такъ какъ первый выпускъ арестантовъ былъ сдѣланъ еще при самомъ князѣ. Вотъ ² причина ³ потушенія дѣла Загобеля. —

«Я просилъ, говоритъ Стасулевичъ, докладной запиской, чтобы дѣло переслѣдовали, такъ какъ я изъявилъ согласіе ⁴ и отказался отъ права подавать прошеніе на высочайшее имя не на это рѣшеніе. — Мнѣ сказали, что я не имѣю права подавать докладной Записки, а что мой ротный командиръ долженъ написать рапортъ съ моихъ словъ. Ротный-же командиръ мой, Горяниновъ, такъ боится всякаго столкновенія съ начальствомъ и такой ограниченный человекъ, что онъ ужъ 6 мѣс[яцевъ] ничего не пишетъ».

Бываютъ фізіономіи, особенно тѣ, которыя надѣлены блестящими глазами и широкими потными чертами лица, которыя, когда одушевлены, безпрестанно мѣняютъ выраженіе до такой степени, что трудно узнать ихъ. —

Абхазія лежитъ по ту сторону горъ, почти на противъ Эльбо-

¹ Зачеркнуто: въ его

² Зачеркнуто: низкая

³ Зачеркнуто: этого

⁴ Зачеркнуто: на рѣ не на это рѣшеніе

рус. Имѣеть до 30 000 ж[ителей]. Главныя укрѣпленныя мѣста Сухумъ-Кале, Бомборы. Резиденція-же Абхазскаго владѣтеля Суукъ-Су. Абхазцы христіяне.—

4¹ Ноября. Занятія. *Исторія Стасулевича. Перемѣна физиономій. Абхазія.*

5 Ноября. Зубы разболѣлись у меня утромъ такъ, что я не могъ заснуть и всталъ рано. Началь пересматривать Отрочество; но кромѣ вымарокъ ничего не сдѣлалъ.— Написалъ письмо къ Мооро, болталъ съ разными посѣтителями, читалъ
10 Араго и игралъ въ карты до тѣхъ поръ, пока всѣ не развѣжались отъ меня по случаю набѣга.—

Вчера Акршевскій, котораго я пригласилъ къ себѣ съ тѣмъ, чтобы дать переписать ему свое Отрочество, принесъ мнѣ свою мелодраму, замѣчательно бессмысленную и подлую вещь. Онъ тоже мнѣ рассказывалъ свою исторію; но такъ неясно! Одно, что онъ слишкомъ кажется жалокъ, чтобы быть политическимъ преступникомъ.—

Въ минуты, когда чувствуешь безпричинную тоску, нужно вспоминать о людяхъ дѣйствительно несчастныхъ.—

20 Я совершенно убѣжденъ, что я долженъ пріобрѣсти славу;² даже отъ этаго я тружусь такъ мало: я убѣжденъ, что стоитъ мнѣ только захотѣть разработать матерьялы, которые я чувствую въ самомъ себѣ. Нѣсколько времени сряду я вижу во снѣ нападеніе Татаръ. Мнѣ кажется, что сонъ этотъ предзнаменовываетъ что нибудь.

Состояніе Русскихъ въ горахъ бываетъ 3-хъ родовъ. 1) Плѣнные въ рабствѣ у частныхъ владѣльцевъ. 2) Бѣглецы, въ такъ называемой командѣ въ Веденяхъ, занятыя мастерствами, и 3) ренегаты, живущіе отдѣльно.—

30 5 Ноября. Занятія. *Акршевскій. Утѣшительная мысль. Убѣжденіе въ будущей славѣ. Сонъ о Татарахъ. Русскіе въ горахъ.*

6 Ноября. Здоровье мое совершенно хорошо; но зато морально я очень опустился. Цѣлый день ни одной мысли, ни одного наблюденія, несмотря на то, что читалъ Араго, поправлялъ Отрочество, которое переписываетъ Акршевскій, и пришли изъ пустого Набѣга. 6 Ноября. Занятія.—

¹ *Переправлено изъ:* З

² *Зачеркнуто:* и я д

[15 ноября. Старогладковская.] 7, 8, 9, 10, 11, 12, 13, 14, 15. Оставилъ Акршевскому почти половину Отрочества для переписки. — Проигралъ Соковнину 42 рубля и уѣхалъ изъ Хасавъ-Юрта, оставшись долженъ около 10 р. — Посѣтителѣ не давали мнѣ тамъ минуты покоя, такъ что совершенно сбили съ толку. 14-ти лѣтняя дѣвчонка, работница хозяина, очень нравилась мнѣ.¹ — Почти ничего не дѣлалъ всѣ эти дни. Приѣхавъ въ Старогладковскую, ходилъ 1 разъ на охоту, хлопоталъ безуспѣшно и робко о дѣвкахъ, болталъ съ Епишкой и съ Олиферомъ, который мнѣ крайне непріятенъ. — Занялъ у него 25 р. 10 сер. Нынче утромъ сдѣлалъ такую гадость, которая заставила меня опомниться. —

Получилъ доброе письмо отъ К[нязя] Д[митрія] Горчакова и бумагу о томъ, что документы мои задержаны въ герольдіи.

Путешествіе Араго очень не понравилось мнѣ. Оно проникнуто французской самоувѣренностью какъ² въ ученое, такъ и въ моральное отношеніи. Кромѣ того, онъ слишкомъ много говоритъ о томъ, почему, зачѣмъ онъ пишетъ и какъ надо писать, вмѣсто того чтобы доказывать это на самомъ дѣлѣ. —

Tripes — кишки. —

20

«Тащить шинель за рукавъ» есть общепринятый между солдатами признакъ пьянства, часто и притворный, по³ склонности русскаго человѣка, выпивши рюмку водки, казаться пьянымъ.

Гибралтаръ былъ ввѣтъ Англичанами у Испанцевъ въ XVI вѣкѣ. — Тенерифъ — гора на островѣ, лежащемъ на Сѣверо-западномъ берегу Африки. Рио-жанейро столица Испанской независимой колоніи Бразиліи. Мысъ Доброй Надежды небольшая англійская колонія на самомъ берегу, заселенномъ дикими свободными народами. Столовая гора въ небольшомъ разстояніи отъ колоніи. —

30

⁴ Смѣхъ людей, разговаривающихъ съ глазу на глазъ, имѣетъ совершенно отличный, болѣе искренній и привлекательный характеръ отъ смѣха въ большомъ обществѣ. —

Во всемъ поставлять себѣ правилами прямыя опредѣленія

¹ Зачеркнуто: Приѣх

² Зачеркнуто: въ дѣлѣ морали, такъ и

³ Зачеркнуто: свои

⁴ Зачеркнуто: Разговаривая съ глазу на глазъ, смѣхъ бываетъ

воли есть крайность; но въ нѣкоторыхъ случаяхъ необходимы таковыя опредѣленія. —

Не брать картъ въ руки, никогда не слѣдить за игрой. —

Есть мысли, которыхъ примѣненія безконечно разнообразны; поэтому чѣмъ общѣ выражены таковыя мысли, тѣмъ болѣе доставляютъ онѣ пищи уму и сердцу, тѣмъ глубже онѣ могутъ быть прочувствованы. — Всѣ молитвы, придуманныя мною, я замѣняю однимъ «Отче нашъ». Всѣ просьбы, которыя я могу дѣлать Богу, гораздо выше и достойнѣ Его выражаются словами: «Да будетъ воля твоя якоже на Небеси, тако и на Земли».

Отвлеченныя мысли суть ничто иное, какъ способность чело-
вѣка въ извѣстномъ состояніи дѣятельности души, не прекра-
щая этой дѣятельности, остановить на ней свое вниманіе и пе-
ренести это состояніе души въ воспоминанія. Есть мысли, ко-
торыя, проходя въ умѣ, остаются незамѣченными; есть дру-
гія, которыя какъ будто оставляютъ болѣе глубокой слѣдъ,
такъ что¹ невольно стараешься уловить ихъ (это тѣ, которыя
я записываю). Иногда я забываю самую мысль; но слѣдъ, про-
ложенный ею, остается; я чувствую, что тутъ прошла замѣча-
20 тельная мысль. —

Стараться дѣлать сколько возможно² пріятными отношенія,
которыя люди³ могутъ имѣть съ тобой, есть⁴ просто правило
учтивости. —

Бориславъ, уѣздный городъ Херсонской губ[ерніи], былъ
столицею Запорожцевъ. —

Я никогда не открывался въ любви, но вспоминая ту страш-
ную гиль, которую я вралъ съ особами, мнѣ нравившимися,
съ тонкой замысловатой улыбочкой, я краснѣю отъ одного вос-
поминанія. Разговоры, которые читаешь въ нашихъ велико-
30 свѣтскихъ романахъ pour tout de bon⁵ — двѣ капли воды⁶
похожи на нихъ. Нужно убѣдиться въ томъ, что правдность
и беспорядочная жизнь (т. е. безъ порядка) не только вредна
въ житейскомъ дѣлѣ, но можетъ быть причиной самыхъ ужас-

¹ Зачеркнуто: иногда за

² Зачеркнуто: дѣлать

³ Зачеркнуто: имѣю

⁴ Переправлено из: это

⁵ [всерьез.]

⁶ Зачеркнуто: тоже

ныхъ пороковъ и поступковъ съ моей стороны, какъ я испыталь это нынче. Я такъ слабъ! Нужно бояться праздности и беспорядочности также, какъ я боюсь картъ.

Въ разговорахъ съ Епишкой меня поразили слѣдующія вещи. —

Какъ Минька — кривой — колдунъ билъ звѣрей потныхъ, которыхъ черти ему съ горъ пригоняли; какъ онъ, встрѣтившись съ Чеченцами, превратилъ себя и Ивана Иваныча въ 2 лоховыхъ куста, и какъ потомъ его посадили въ передній уголь, обѣли кругомъ и стали увѣщевать, какъ Старики говорили ему:¹ Это скверно, Минька, брось это, и т. д. — 10

Еще восклицаніе въ родительномъ падежѣ: «Какого горя!»

И еще 2 разсказа о томъ, какъ Епишка ѣздилъ изъ Аксая съ кунакомъ гулять на сватьбу къ Чеченцамъ, и какъ онъ трусилъ, не смотря на покровительство зятя, и какъ удивлялся ему «Хехехе, казакишь! казакишь!» И о томъ, какъ онъ убилъ ночью на охотѣ холопа Ильина, какъ онъ побѣждалъ за своими товарищами и звалъ ихъ присутствовать при томъ, какъ онъ будетъ просить у него прощенья, какъ онъ умеръ² дорогой на *одръ* (брусья арбы), на который его съ трудомъ положили, какъ потомъ онъ, перевернувъ свое ружье снастью отъ себя,²⁰ подаль его Василий Гавриловичу и упалъ ему въ ноги, какъ потомъ прійдя домой, онъ засталъ у жены балъ, и какъ³ только что онъ сказалъ про свое горе, всѣ бабы разбѣжались.

Съ 7. по 15. Занятія. Путешествіе Араго. Признакъ пьянства. Гибралтаръ. Генерифъ. Рио-Жанейро. Мысль Доброй Надежды. Смѣхъ. Опредѣленія воли. Карты. Преимущество общности мыслей. Молитва. Опредѣленіе отвлеченныхъ мыслей. Признакъ важности мысли. Правило учтивости. Бориславъ. Дичь влюбленныхъ. Праздность и беспорядочность. Минька-колдунъ. «Какого горя!» Разсказы о поѣзд[к]ѣ на сватьбу и о нечаянномъ³⁰ убійствѣ.

[16 ноября] 15.⁴ Всталъ рано, принялся писать; но несмотря на обиліе мыслей и аккуратность писанія, написалъ весьма мало. Послѣ обѣда игралъ съ несноснымъ Олиферомъ въ шах-

¹ Зачеркнуто: Скверно

² Зачеркнуто: на

³ Зачеркнуто: сказавъ про

⁴ Въ подлиннике по ошибке вместо: 16

маты, дома читаль,¹ и посылалъ неудачно за д[ѣвкой] Алешку, Лукашку и Артуна. Вечеромъ пошелъ ужинать, чтобы видѣть Кноринга. Удивительно, какъ непріятенъ мнѣ этотъ человѣкъ, несмотря на то, что мы другъ друга обманываемъ, представляя другъ передъ другомъ, что мы хорошіе знакомые. Въ немъ вполнѣ отражаются всѣ низкія свойства² офицера—порожденія праздности и холостой жизни. —

Было время, что совнаніе развилось во мнѣ до такой степени, что заглупило разсудокъ, такъ что я не могъ ничего думать, кромѣ³ о томъ: о чемъ я думаю? —

Меня часто поражало, какъ могутъ люди внутренне наслаждаться своими фразами безъ мыслей, — одними словами. — Можетъ быть, что⁴ на извѣстной степени развитія умъ точно также сочувствуетъ словамъ, какъ на высшей степени — онъ сочувствуетъ мыслямъ. Епишка говорить, что чтобы умно сказать, надо сперва постоять у вѣника, т. е. отвернуться въ уголь и подумать. —

16 Н. Занятія. Кнорингъ. Неестественное развитіе сознанія. Слова, имѣющія для нѣкоторыхъ значеніе мыслей. «По-
стоять у вѣника».

[18 ноября.] 17. 18 Ноября. Вчера всталъ рано; но писалъ мало. Двѣ главы Дѣвичья и Отрочество, которыя я такъ долго не могу окончательно обработать, задерживали меня. Обѣдалъ, игралъ въ шахматы дурно и еще хвастался. Послѣ обѣда Лукашка объявилъ, что въ сумерки будетъ дѣвка. Я имѣлъ глупость дать ей обѣщанный золотой и ему 2 р. сер., несмотря на то, что она оказалась отвратительная старуха.

Нынче всталъ поздно. Писалъ довольно усердно, такъ что докончилъ Д[ѣвичью] и О[трочество], но не на бѣло. Вечеромъ сидѣлъ Кочетовскій и жаловался на Сулимовскаго. Взялъ исторію Карамзина и читалъ ее отрывками. Слогъ очень хорошъ. Предисловіе вызвало во мнѣ пропасть хорошихъ мыслей. Нынче прибилъ Алешку. Хотя онъ и былъ виноватъ, я недоволенъ собой за то, что разгорячился.

¹ Зачеркнуто: вече и навелъ н

² Зачеркнуто: поро

³ Зачеркнуто: того

⁴ Зачеркнуто: быва

Колумбъ,¹ прийдя въ портъ Ореноко, воображалъ, что онъ пришелъ къ² Западному берегу Азіи. Отъ этаго и происходитъ названіе Остъ-Индіи и Вестъ-Индіи. —

Табакъ, открытый и привезенный 1498, теперь употребляется на всемъ земномъ шарѣ въ числѣ 374 м[иліоновъ] ф[унтовъ].

Городъ Терскъ основанъ Іоанномъ Грознымъ въ обезпеченіе своего тестя Черкаскаго князя.

Релье — столбъ висѣльный. —

Мунца — ярмо.

Казаки говорятъ: *эта*³ ружье, и *бѣдный* употребляется въ 10 смыслѣ ласкательномъ, — соболѣвно-ласкательномъ. — Екатерининскаго времени люди называли служащихъ матушкиными дѣтьми.

Есть собственныя имена, названія вещей, животныхъ и лицъ, которыя обрисовываютъ бытъ⁴ извѣстнаго круга лучше, чѣмъ описанія. Нап[рѣмѣръ]: быкъ — Алексѣичъ, ящикъ — бабушкина шкатулка.

Япишка объяснилъ мнѣ, наконецъ, мнимое увеличеніе Терека; онъ былъ уже и глубже; теперь-же, — отклоняясь отъ горъ, — перемѣняя ложе⁵ и находя дно болѣе упругую, онъ²⁰ становится шире. —

Хороша тоже пѣсня, которую онъ сказалъ м[нѣ]:

Во славномъ во городѣ во Кіевѣ, У славнаго была у князя Владиміра, Жила была дѣвица, душа красная, Согрѣшила та дѣвица Богу тяжкій грѣхъ, Породила дѣвица млада юношу, Того была *Александра* Македонскаго. Со того стыда красна дѣвица Съ граду вонъ ушла; Она шла прошла не стѣжкой, не дорожкой, А шла прошла тропиною звѣриною. На встрѣчу красной дѣвицѣ доброй молодець, Доброй молодець, Илья Муромецъ. Какъ и сталъ онъ красну дѣвицу крѣпко спрашивать, 30 Чьего ты красна дѣвица, роду племени. Да я рода то дѣвица не простаго красна дѣвица богатырскаго.

Не посылать за дѣвками и не ѣздить ни въ бордели, ни къ тахимъ, которыхъ навѣрно имѣть можно.

¹ Зачеркнуто: открывая

² Зачеркнуто: Восточному

³ Подчеркнуто пять раз.

⁴ Зачеркнуто: того

⁵ В подлиннике ошибочно слово: онъ после слова: ложе не зачеркнуто.

Случается, что¹ вдруг чувствуешь, что на мнѣ осталась по забывчивости удивленная фizioномія тамъ, гдѣ уже нѣтъ болѣе причины удивляться (Въ главу Концертъ).

Кто-то рассказывалъ Епишкѣ, что будто я отдалъ² человѣка въ солдаты за то, что онъ задушилъ мою собаку. Такая ужасная клевета всегда поддерживаетъ меня въ³ благородныхъ мысляхъ, что дѣлать добро есть единственное средство быть счастливымъ. Ежели только смотрѣть съ другой точки зрѣнія на жизнь — съ какой бы то ни было — такая одна клевета разрушаетъ
10 все счастье жизни.

Нѣкоторые люди какъ будто сами себя обманываютъ, стараясь о своемъ образѣ жизни говорить въ прошедшемъ или въ будущемъ, но не въ настоящемъ. —

Ничто столько не препятствуетъ истинному счастью (состоящему въ добродѣтельной жизни) какъ привычка ждать чего-то отъ будущаго. Между тѣмъ какъ для истиннаго счастья, состоящаго во внутреннемъ самодовольствѣ, будущее ничего не можетъ дать, а все даетъ⁴ прошедшее.

Чѣмъ моложе человѣкъ, тѣмъ меньше онъ вѣритъ въ добро,
20 несмотря на то, что онъ легковѣриѣе на зло. —

Удѣльный вѣсъ тѣла человѣка тяжеле удѣльнаго вѣса воды. Воздухъ наполняющій тѣло живаго человѣка уравниваетъ это различіе; такъ что почти (съ движеніемъ) удѣльный вѣсъ живаго человѣка и воды становятся равными. При лопаніи желудка утопленника воздухъ, наполнившій пустоты въ тѣлѣ, уступаетъ мѣсто водѣ и тѣло всплываетъ. Все это гиль и я все-таки не понимаю явленія всплыванія тѣла утопленника. —

17, 18. *Занятія. Колумбъ. Табакъ. Терскъ. Релье. Мунца. Казачьи выраженія. Семейныя названія. Увеличеніе Тереки.*
30 *Пѣсня о Александрѣ Мак[едонскомъ]. Правила о дѣвкахъ. Невсвоевременная фizioномія. Клевета. Самообманываніе. Ложная привычка ожиданія. Противоположность вѣры въ молодости. Утопленники.*

[22 ноября.] 19, 20, 21, 22. Я кажется обчелся числами, по-

¹ Зачеркнуто: внезапно

² Переправлено из: отдавалъ

³ Зачеркнуто: добромъ распо-

Зачеркнуто: настоящее и

тому что рѣшительно не могу припомнить, что я дѣлалъ эти 4 дня.¹ 19.² 20 я поѣхалъ въ Кизляръ съ тѣмъ, чтобы взять собаку у Барашкина, что и исполнилъ, обругавъ его притомъ очень крѣпко. Несмотря на то, что я былъ въ Кизлярѣ безъ денегъ, вещей и человѣка, я не впалъ въ дурное расположеніе духа,³ какъ это со мной всегда бывало при такихъ обстоятельствахъ. 3-го дня былъ у меня Хастатовъ,⁴ въ которомъ я никакъ не могъ найти ничего очень страннаго, исключая того, что онъ не глупъ и свѣтскій человѣкъ. — Я болталъ съ нимъ до поздней ночи о Москвѣ, при чемъ не утерпѣлъ приврать. Отослалъ съ нимъ-же деньги Зуеву и 2 главы. Вчера вернулся къ банѣ и, несмотря на страшную усталость, пошелъ къ Олиферу и до поздней ночи болталъ съ нимъ о вызывающихъ на размышленіе предметахъ. Онъ кажется очень меня уважаетъ, что вовсе не взаимно. — Получилъ отъ Сережи коротенькое письмо, въ которомъ онъ пишетъ о присылкѣ какихъ[-то] 150 р. сер., к[оторыхъ] я однако не получилъ.

Въ землѣ Войска Донского 700 съ чѣмъ-то тысячъ жителей на пространствѣ 2 400 кв[адратныхъ] м[иль]. Крѣпостные крестьяне⁵ большей частью въ Миусскомъ и Донецкомъ 20 Уѣздахъ.

Одинъ изъ главныхъ и болѣе всего непріятныхъ для меня — моихъ пороковъ есть ложь. — Побудительная причина большей частью — хвастовство, желаніе выказать себя съ выгодной точки. Поэтому, чтобы не допускать себя до той степени развитія тщеславія, въ которой ужъ нѣтъ времени одуматься и остановиться, даю себѣ правило:⁶ *какъ только почувствуешь щекотаніе самолюбія, предшествующее желанію разказать что нибудь, о себѣ, одумайся.* Молчи и помни, что никакая выдумка не дастъ тебѣ въ глазахъ другихъ больше вѣса, какъ истина, которая для всѣхъ имѣетъ осязательный и убѣдительный характеръ. — Всякій разъ, когда почувствуешь досаду и злобу, остерегайся всякаго отношенія съ людьми, особенно съ зависящими

¹ Слова: 4 дня зачеркнуты.

² Зачеркнуто: 20 я поѣха

³ Зачеркнуто: и не им

⁴ Зачеркнуто: который

⁵ Зачеркнуто: образ

⁶ Переправлено из: правиломъ

отъ тебя. Избѣгать общества людей, любящихъ пьянство, и ¹ не пить ни вина ни водки. —

Избѣгать общества женщинъ, кот[орыхъ] легко можно имѣть, и стараться изнурять себя физическимъ трудомъ, когда почувствуешь сильную похоть. — Каждый день отмѣчать съ нынѣшняго числа нарушеніе этихъ правилъ. —

Мода есть средство обращать на себя вниманіе; и каждый человекъ (исключая нешто ² уродовъ и отталкивающихъ неприятныхъ физиогномій) выигрываетъ при этомъ. —

¹⁰ Въ русскомъ простомъ народѣ есть убѣжденіе, что черный (брюнетъ) не можетъ быть хорошъ собой, и даже черный есть почти синонимъ дурной: «какъ Цыганъ». —

Музыка — есть искусство посредствомъ троякаго сочетанія звуковъ — въ пространствѣ, времени и силѣ, воспроизводить въ воображеніи различныя состоянія души.

³ Большая часть мушинъ требуютъ отъ своихъ женъ достоинствъ, которыхъ сами они не стоятъ.

Проповѣди есть одно изъ лучшихъ и простѣйшихъ средствъ религіознаго образованія нашего нисшаго класса, ежели бы ²⁰ проповѣдники жертвовали своимъ авторскимъ самолюбіемъ пользѣ, которое должно - бы принести послѣдовательное, простое и ясное изложеніе христіанскихъ началъ въ курсѣ проповѣдей, или ежели бы повзботились о составленіи ихъ.

При составленіи ихъ нужно избѣгать какъ напыщенности, (отъ кот[орой] происходитъ неудобопонимаемость), такъ и излишней простоты, внушающей сомнѣніе.

Въ простомъ народѣ существуетъ убѣжденіе, что присутствіе зрителей при кончинѣ мучительно для умирающаго, что душѣ тяжело выходить изъ тѣла (Тоже и при родахъ.).

³⁰ На мнѣ всегда невольнo отражается тонъ человека, съ которымъ я говорю: онъ говоритъ напыщенно и я тоже, онъ мямлитъ и я тоже, онъ глупъ и я тоже, онъ говоритъ дурно по-французски и я тоже. 19, 20, 21, 22. Занятія. Земля Донская. Ложь. 4 правила. Мода. Понятіе о красотѣ брюнетовъ. Определеніе музыки. Требованія мушинъ. О проповѣдяхъ. При-

¹ Зачеркнуто: самому пить только то

² Зачеркнуто: отва

³ Зачеркнуто: Мы

мълчаніе о послѣднихъ минутахъ. Отраженіе на мнѣ общества.

Простой народъ привыкъ къ тому, что съ нимъ говорятъ не его языкомъ, особенно религія, говорящая ему языкомъ, который онъ уважаетъ тѣмъ болѣе, что не понимаетъ. — Есть мысли, (какъ эти н[а] п[римѣръ], имѣющія значеніе въ общей связи, но совершенно теряющія его отдѣльно. —

[1 декабря.] Съ 23 Октября¹ по 1 Декабря. Нѣсколько разъ былъ на охотѣ, билъ зайцевъ и фазановъ.² Почти ничего не читалъ и не писалъ всѣ эти дни. Ожиданіе переменъ жизни беспокоитъ меня; а сѣрая шинель до того противна, что мнѣ¹⁰ больно (морально) надѣвать ее, чего не было прежде. Вчера заѣзжалъ Султановъ. — Получилъ 3-го дня отъ Арсланъ-Хана письмо и шапку. —³ Даннымъ правиламъ, имянно не пить —, измѣнялъ каждый день. —

Несмотря на то, [что] Япшкка человѣкъ не стараго вѣка и что онъ бывалъ въ прикосновеніи съ образованіемъ, отъ уединенной-ли его жизни, или отъ другихъ причинъ, трудно встрѣтить человѣка болѣе стариннаго характера, особенно рѣчь его. —

Чтобы было, ежели бы мужья и жены могли⁴ видѣть картины, к[оторыя] рисуетъ молодымъ мальчикамъ ихъ воображеніе, при видѣ женщинъ? (въ г[лаву] Концертъ.)

Для существованія класса военныхъ необходима дисциплина, для существованія дисциплины необходимъ фронтъ. — Фронтъ есть средство посредствомъ малыхъ угрозъ доводить людей до⁵ машинальнаго повиновенія. Отъ этаго жесточайшія казни не произведутъ той субординаціи, которую производитъ привычка къ фронту.

Часто скромность принимается⁶ за слабость и нерѣшительность; но когда опытъ докажетъ людямъ, что они ошиблись,³⁰ то скромность придаетъ новую прелесть, силу и уваженіе характеру.

¹ В подлиннике ошибочно: Октября. Рукѣю С. А. Толстой сверху надписано: Ноябрь.

² Зачеркнуто: Писалъ не то

³ Зачеркнуто: Противъ

⁴ Зачеркнуто: знать

⁵ Зачеркнуто: сост

⁶ Зачеркнуто: людьми

(Шиллеръ) Для нѣкоторыхъ людей огонь вдохновенія превращается въ рабочій свѣтильникъ. Литературный успѣхъ, удовлетворяющій самому себѣ, пріобрѣтается только посредствомъ всесторонней обработки предмета. Но и предметъ долженъ быть высокій, для того чтобы трудъ всегда былъ пріятенъ. —

Чѣмъ больше человекъ привыкаетъ къ пріятному и изящному, тѣмъ болѣе онъ себѣ готовитъ лишеній въ жизни. Изъ всѣхъ этихъ привычекъ лишеніе привычки имѣть отношенія только съ изящными видами ума — самое тяжелое.

10 Владиміръ могъ обратить свой народъ въ принятую имъ вѣру потому только, что онъ стоялъ на одной степени образованія съ нимъ хотя и выше его въ общественномъ значеніи. Народъ вѣрилъ ему. Ни одинъ¹ Владѣтель образованнаго государства не въ состояніи сдѣлать того же. —

² Нѣсколькими словами въ одномъ изъ своихъ разсказовъ Епишка превосходно выразилъ мнѣніе казаковъ о значеніи женщинъ. «Ты, жена, — холопка, — работай, говоритъ мужъ женѣ, а я загулялъ».

Хорошъ тоже подслушанный разговоръ о зимѣ: А. Нынче
20 зима³ съ моря идетъ. В. Да, крыломъ.

Казакъ — по татарски значитъ бобыль.

Въ 11 в[ѣкѣ] земля Черкесовъ называлась *Кассахія*.

На русскомъ языкѣ нѣтъ слова *своице*,⁴ казачье-же слово *началь* совершенно соотвѣтствуетъ ему. —

Правила. Записывать приходъ и расходъ. Записывать мысли только тогда, когда останешься доволенъ ихъ выраженіемъ. —

Не могу найти правила отъ лѣни. —

Съ 23 по 1 Декабря. Событія. Старинный характеръ. Дерзость взгляда на женщинъ. Фронтъ условіе Дисциплины.
30 Скромность, принимаемая за слабость. Мысль Шиллера. Условія литературнаго успѣха. Умственное баловство. Обращеніе Владиміра въ христіанство народа. Значеніе казачьихъ женщинъ. Какъ идетъ зима? Казакъ. Кассахія. Слово «началь». Правила: записывать⁵ и ясно выразить мысли.

¹ Зачеркнуто: образ

² Зачеркнуто: Въ

³ Зачеркнуто: от

⁴ [верить]

⁵ Зачеркнуто: приходъ

2 Декабря. Всталъ охотно, хотѣлъ приняться за «Строчество», но безъ предидущихъ тетрадей нашель неудобнымъ; на новое же ни на что еще не рѣшился. Привелъ въ порядокъ свои бумаги и письма, обѣдалъ помя, читалъ Отечеств[енныя] Э[аписки]. Послѣ обѣда говорилъ и игралъ въ шахматы съ несноснымъ Олиферомъ, читалъ и съ такимъ-же сильнымъ насморкомъ ложусь спать. —

Правило отъ лѣни — *порядокъ въ жизни, порядокъ въ умственныхъ и физическихъ занятіяхъ.* —

Есть два желанія, исполненіе которыхъ можетъ составить истинное счастье человѣка — быть полезнымъ и имѣть спокойную совѣсть. —

Тщеславіе происходитъ и усиливается отъ моральнаго безпорядка въ душѣ человѣка. Я прежде только инстинктивно понималъ, предчувствовалъ необходимость порядка во всемъ; теперь только я понимаю ее.

Виды луны происходятъ отъ угла, подъ которымъ отражаются па ней солнечные лучи. —

Мамадъ, или Мешхедъ мѣсто ¹ религіознаго странствованія жителей Туркестана. 20

Шлецеръ раздѣляетъ Исторію Россіи на 3 періода: отъ 862 до 1116, отъ основанія до ² Святополка, Россія рождающаяся; 2) отъ Святополка до Батыя Р[оссія] раздѣленная; 3) отъ Батыя до Іоанна III Россія угнетенная; 4) отъ Іоанна III до Петра I Россія побѣдоносная; [5)] отъ Петра и до новѣйшихъ времянь Россія процвѣтающая. — Это раздѣленіе нравится мнѣ. —

Малавію составляютъ острова, лежащіе между Борнео и Новой Голландіею. —

Новороссійскій край составляютъ Губерніи: Херсонская, Екатеринославская и Таврическая, Область Бессарабская. Округи: Одесскій, Таганрогскій и Керчь-Эникальскій. —

³ Большая часть конфискованныхъ во 2-й половинѣ прошлаго столѣтія земель Запорожцевъ въ Екатерино[славской] губерніи отданы Менонистамъ. — На мѣсто Новоселицы — Іозефштатъ. —

¹ Зачеркнуто: стран

² Зачеркнуто: Ярослава

³ Зачеркнуто: Земли Запоро

Я рѣшился, окончивъ Отрочество, писать теперь небольшіе рассказы,¹ на столько короткіе, чтобы я сразу могъ обдумать ихъ, и настолько высокаго и *полезнаго* содержанія, чтобы они не могли наскучить и опротивѣть мнѣ. Кромѣ того по вечерамъ буду письменно составлять планъ большаго романа и набрасывать нѣкоторыя сцены изъ него. —

2 Декабря. Событія. Правило отъ лъни. 2 желанія. Тщеславіе моральный беспорядокъ. Видъ луны. Машадъ. Раздѣленіе Русской Исторіи. Малазія. Новороссія. Менонисты. Будущія занятія.

3 Декабря. Всталъ рано, но ничего не могъ начать. Кавачій рассказъ и нравится и не нравится мнѣ. — Читалъ. Исторія Госуд[арства] Р[оссійскаго]—до обѣда, а послѣ обѣда Олиферъ² сказалъ при писарѣ и лакеѣ, что я непременно прокучу все свое имѣнье. Эта грубость или глупость раздосадовала меня. Я даль себѣ слово до пріѣзда Алексѣева не ходить обѣдать и рѣшительно избѣгать сношеній съ этимъ въ высшей степени антипорядочнымъ человѣкомъ. —

Имѣлъ неосновательность послѣ обѣда торопливо собраться³ и пойдти на охоту³ и промочилъ ноги, что вовсе нехорошо для моего еще не прошедшаго насморка. —

У меня есть большой недостатокъ — неумѣніе просто и легко рассказывать обстоятельства романа, связывающіе⁴ поэтическія сцены. —

3 Декабря. Событія. Легкій рассказъ.

Я былъ въ нерѣшительности насчетъ выбора изъ 4-хъ мыслей рассказовъ. 1)⁵ Дневникъ Кавказскаго Офицера, 2) Кавачья поэма, 3) Венгерка, 4) Пропачій человѣкъ. Всѣ 4 мысли хороши. Начну съ самой повидимому несложной легкой и 1-ой по времени[ени] — Д[невникъ] К[авказскаго] О[фицера]. —

[10 декабря.] 4, 5, 6, 7, 8, 9, 10 Д. Всѣ эти дни былъ въ сильномъ безпокойствѣ насчетъ моего насморка, до сихъ поръ еще не прошедшаго и несмотря на который я все таки 2 раза ходилъ на охоту (съ Штегельманомъ); поэтому ничего не писалъ

¹ Зачеркнуто: въ ос не такъ длинныя чтобы они б

² Зачеркнуто: сказалъ мнѣ

³ Зачеркнуто: что во

⁴ Зачеркнуто: трогат

⁵ Зачеркнуто: Встрѣча съ Кавказ

и, стараясь забытья, безъ обдумыванья и остановки читалъ Р[усскую] И[сторію]. Нынче написалъ письмо Осипу. Акршевскій все не присылаетъ тетрадей.

Недалеко отъ деревни Тарумовой — за Кизляромъ, есть бугоръ, называемый Чакка, въ которомъ Нагайцы находятъ оружіе и доспѣхи старинные. —

Фильчантъ — въ той же сторонѣ, развалины города. Тамъ, — какъ говорятъ — видна вросшая въ землю пушка. Для изученія исторіи миѣ кажутся необходимыми подробныя географическія карты каждыхъ 50 или 25 лѣтъ. — 10

У Карла Бонапарте было 5 сыновей: 1) Иосифъ, бывшій король Неаполитанскій и Испанскій, 2) Наполеонъ, Императ[оръ] Франц[узскій], 3) Луціанъ, ¹ республиканецъ, ² членъ совѣта, и изгнанникъ, 4) Лудовикъ, король Голландскій, женатый на Гортензіи Богарне, отецъ Людовика Наполеона, Императ[ора] Франц[узскаго], 5) Иеронимъ, Король Вестфальскій, маршалъ, начальникъ Дома Инвалидовъ, отецъ Наполеона Иеронима, наслѣдника престола.

Окончивъ Исторію Россіи, я намѣренъ пересмотрѣть ее снова ³ и выписать замѣчательнѣйшія событія. — 20

4, 5, 6, 7, 8, 9, 10, Событія, Чакка, Фильчантъ. Географическія карты. Фамилія Бонапарте; Выписки изъ Исторіи. —

[16 декабря.] 11, 12, 13, 14, 15, 16. Насморкъ и горловая боль не прекращаются. Два раза имѣлъ неосновательность ходить на охоту (съ Сулимовскимъ). 3-го дня приѣхалъ Алексѣевъ. Началъ вчера З[аписки] Ф[ейерверкера], но нынче ничего не писалъ, кончилъ И[сторію] К[арамзина]. —

Съ видомъ руки — особенно красивой — почему-то невольно соединяется понятіе власти. Иногда глядя на прекрасную руку, воображаешь: что, ежели бы я зависѣлъ отъ этого чл. о-вѣка. — 30

Взялъ у Алексѣева 28 р. — На покупки себѣ и Алешкѣ матерій 4, 80, 1—50 Епишкѣ, водка 20, долгъ за водку 1,—⁴ 5, Епишкѣ 20, Сулимовскому долгу 40 — и того 8—15.

¹ Зачеркнуто: член

² Зачеркнуто: до конца и гл

³ Зачеркнуто: сдѣлавъ выписки

⁴ Зачеркнуто: чихиря

¹ У человѣка, живущаго не физическимъ трудомъ, а мечтами, нѣтъ молодости; то считаешь себя еще молодымъ, чтобы наслаждаться, и ² вдругъ, не успѣвъ насладиться, видишь себя уже устарѣлымъ.

³ Борисомъ Годуновымъ основаны крѣпости ⁴ въ Дагестанѣ — въ Таркахъ, на Тузлукѣ (озерѣ) и Буйнакѣ.

Родъ Романовыхъ происходитъ отъ Андрея Кобылы, Прускаго выходца въ XIV вѣкѣ. Потомокъ его Романъ Юрьевъ былъ отцомъ Анастасіи, первой жены Іоанна Грознаго и дѣдомъ ⁵ Михаила.

Въ 1785 году выходецъ турецкій Шейхъ Мансуръ былъ первымъ возмутителемъ Кавказа. Въ 1791 онъ былъ взятъ при завоеваніи Анапы и отосланъ въ Соловецкій монастырь. —

Ногаецъ Аибъ лечилъ мое ⁶ горло порошокомъ чернильнаго орѣха. Онъ увѣряетъ, что гладкій орѣхъ полезенъ для мужчинъ, а шишковатый для женщинъ. —

Читалъ рассказъ Писемскаго Лѣшій. Что за вычурный языкъ и неправдоподобная канва!

²⁰ Жоржъ Сандъ: Si une femme d'esprit n'est pas originale, elle est méchante. ⁷ —

Подъ предлогомъ болѣзни я отступаю отъ порядка и безпорядочность усиливаетъ ежели не физическую, то моральную болѣзнь (мнительность), тогда какъ, напротивъ, надо стараться порядкомъ обуздывать ее. Утро и пробужденіе располагаетъ къ планамъ, самоувѣренности и надеждѣ на успѣхъ. ⁸ Я пилъ водку и лгалъ. Надо привыкнуть къ мысли, что ⁹ нельзя жить для наслажденія, а должно жить для одной пользы. Наслажденіе представится само. —

³⁰ Я живо представилъ себѣ нынче, въ то время какъ меня брили, какъ смертельная рана, данная уже израненному чело-

¹ Зачеркнуто: Какъ грустно подумать

² Переправлено из: то

³ Зачеркнуто: При Федоромъ

⁵ Зачеркнуто: на Кавк

⁴ Переправлено из: прадѣдомъ

⁶ В подлинникѣ: моего

⁷ [Если умная женщина не оригинальна, она зла.]

⁸ Зачеркнуто: Я измѣнялъ пр

⁹ Зачеркнуто: я не могу

вѣку, мгновенно должна измѣнить его расположеніе — изъ отчаяннаго сдѣлать кроткаго! ¹ —

Алексѣевъ, слушая мои рассказы, вдругъ съ истиннымъ чувствомъ сказалъ: каково мое положеніе — дожить до 40 лѣтъ и не имѣть воспоминаній, и потомъ вдругъ началъ врать, выдумывать, — поддѣлывать воспоминанія. Сулимовскій съ обыкновенной своей грубостью рассказалъ мнѣ, какъ Пистолькорсъ ругаетъ меня за Розенкранца; это сильно огорчило меня и охладило къ литературнымъ занятіямъ, но объявленіе Современника на 1854 годъ снова возбудило меня къ ¹⁸ НИМЪ. —

Событія. Рука — выраженіе власти. Счеты. Молодость. Крѣпости Гобунова на Кавказѣ. Родъ Романовыхъ. Шейхъ Мансуръ. Чернильный орнахъ. Лѣшій. Мысль Ж. Занда. Вліяніе болѣзни. Вліяніе утра. Отступленіе отъ правилъ. Наслажденіе въ жизни. Предсмертная перемяна. Алексѣевъ. Вліяніе Пистолькорса и Современника.

17 Декабря. ² Носъ все еще не чистъ и я не спокоенъ. Цѣлый день читалъ Исторію. —

Издержано 20 к. за прикупку матеріи, за молоко 5, за чих[ирь] 7¹/₂, итого 32¹/₂, остается 16—52¹/₂.

Устряловъ свойствами русскаго народа называетъ: преданность къ вѣрѣ, храбрость, убѣжденіе въ своемъ превосходствѣ передъ другими народами, какъ будто это не общія свойства всѣхъ народовъ? — и будто нѣтъ у Р[усскаго] народа отличительныхъ свойствъ? —

Петру I наслѣдовала (незаконно) Екатерина I, 1725—1727, его жена. Е[катерин]ѣ — Петръ II, сынъ Алексѣя Царевича. А[лексѣ]ю, ³ 1727—1730 (незаконно) дочь Царя (именемъ) Іоанна Алексѣевича Анна, 1730—1740. А[нн]ѣ (незаконно) ³⁰ правнукъ Іоанна, ⁴ внукъ Екатерины, Іоаннъ, 1740—1741. — І[оанн]у, при к[оторомъ] правительницей была его мать Анна Леопольдовна, послѣ сверженія Анны Леопольдовны, (незаконно) Елизавета, 1741—1761, дочь Петра I, такъ [какъ]

¹ Зачеркнуто: и т. д.

² Зачеркнуто: Бор

³ По описке, вместо: Петру II

⁴ Зачеркнуто: сынъ

престоль принадлежалъ П[етру] III, 1761—1762, сыну Анны Петровны. Послѣ П[етра] III. Екатерина II, 1762—1796, его жена (незаконно).

Каждый историческій фактъ необходимо объяснять *человѣчески* и избѣгать рутинныхъ историческихъ выраженій.

Эпиграфъ къ Исторіи я бы написалъ: «Ничего не утаю». Мало того, чтобы прямо не лгать, надо стараться не лгать отрицательно — умалчивая.

Пиль чизирь. —

¹⁰ ¹ Вставая, прежде *всякаго* другого дѣла, опредѣлять занятія на день. —

Событія. Счеты. Устряловское разсужденіе. Наслѣдники Петра I. О сочиненіи Исторіи. Отступленіе и новое правило.

18 Декабря. Все болѣнъ и боюсъ. Цѣлый день читалъ Исторію и окончилъ ее.

За старое молоко 15 к., сапожнику 1, Оқыреву 3. 30, Епишкѣ 2, за шамайки 30, уголю 25 к., итого 7, остается 9—52.—

Алешка, кажется, крадетъ, что очень огорчило меня. Я ему сказалъ про это. Тогда какъ надо было молчать, а увѣрившись, ²⁰ строго взыскать съ него. —

[18. Событія. Счеты. Алешка.

20 декабря.] 19, 20 Декабря. Вчера, ² хотя и чувствовалъ себя лучше, не писалъ ничего. Нынче отъ вчерашней неосторожности мнѣ хуже, и я цѣлый день, подъ предлогомъ безпокойства, опять не писалъ. Читалъ журналы и думалъ. —

Одно, чѣмъ, какъ мнѣ кажется, вознаградилось мѣсячное бездѣйствіе, въ которомъ я нахожусь, это — тѣмъ, что планъ Р[омана] Р[усскаго] П[омѣщика] ясно обозначился. Прежде, ³⁰ предугадывая богатство содержанія и красоту мысли, я писалъ наудачу. Не зналъ, что выбирать изъ толпы мыслей и картинъ, относящихся къ этому предмету. —

Киркѣ — 3 — 10.

Прачкѣ — 2 — 10.

На Церковь — 20. Остатокъ 4 — 12.

И[того] 5 — 40.

¹ Зачеркнуто: Какъ вст

² Зачеркнуто: и нынче

Малороссія, т. е. Россія, отошедшая при Ольгердѣ въ 13 вѣкѣ къ Литовскому княжеству, при Алексѣѣ Михайловичѣ снова подчинилась Россіи. Самая Польша предлагала свою корону Иоанну V, его сыну, и при Петрѣ ¹ до такой степени зависѣла отъ Россіи, что только по ея волѣ Августъ II 2 раза былъ признанъ королемъ, и при Аннѣ Иоанновнѣ — Августъ III. При Екатеринѣ II, чтобы успокоить Австрію насчетъ занятія нами Молдавіи и Валахіи, Прусскимъ Правительствомъ въ 1-й разъ былъ предложенъ вопросъ о раздѣленіи ея между 3 державами. — Во время Французской революціи, при Костюшкѣ, ¹⁰ Польша хотѣла возвратить потерянные земли и снова была раздѣлена. При Александрѣ, 1807, Польша была переименована Наполеономъ въ Герцогство. Но въ 14 году по вѣнскому договору отдана Россіи. Въ 1830 уничтожены послѣ бунта ея хлопецкія права, и она окончательно присоединена къ Имперіи.

Въ 1821 образовалось въ Германіи общество Гетерія, цѣлью котораго было возстановленіе Греціи. Ипсиланти, служившій въ Россіи, и надѣясь на содѣйствіе Графа Каподистріи, былъ причиною его. Побѣды наши въ Турціи, взятіе Адрианополя, ²⁰ дали поводъ требовать ея независимости, и въ 1830 Королемъ Греціи сдѣланъ принцъ Баварскій — Оттонъ I. —

Въ 1828 Египетскій Паша Мегметъ-Али возсталъ противъ Турціи, которая была спасена нашимъ посредничествомъ (войсками и флотомъ, присланнымъ въ Константинополь). —

Унія образовалась въ 15 вѣкѣ вслѣдствіе Флорентійскаго собора и состояла въ подчиненіи Папѣ, хотя безъ перемѣны Богослуженія. —

Различіе Грекороссійскаго отъ Каеолическаго вѣроисповѣданія состоитъ 1) въ печеніи *кислыхъ* или *пръсныхъ* хлѣбовъ ³⁰ для совершенія таинства. 2) Въ признаніи главою Церкви Патриарха или Папы и 3) въ признаніи происхожденія Святого Духа отъ одного Отца, или отъ Отца и Сына.

Читая Философское предисловіе Карамзина къ журналу Утренній Свѣтъ, который онъ издавалъ [въ] 1777 году, и въ которомъ онъ говоритъ, что цѣль журналу состоитъ въ ² любо-

¹ Зачеркнуто: соверш

² Зачеркнуто: учен

мудрїи, въ развитїи челоѣческаго ума, воли и чувства, направляя ихъ къ добродѣтели, я удивлялся тому, какъ могли мы до такой степени утратить понятїе о единственной цѣли литературы — нравственной, что заговорите теперь о необходимости нравоученїя въ литературѣ, никто не пойметъ васъ. — А право не худо-бы, какъ въ басняхъ, при каждомъ литературномъ сочиненїи писать нравоученїе — цѣль его. — Въ Утреннемъ Свѣтѣ помѣщались разсужденїя о безсмертїи души, о назначенїи челоѣка, Федонъ, жизнь Сократа и т. д. Можеть
 10 быть, въ этомъ была и крайность, но теперь впали въ худшую.

Вотъ цѣль благородная и для меня посильная — издавать журналъ, цѣлью котораго было-бы единственно распространенїе полезныхъ (морально) сочиненїй. Въ которой принимались бы сочиненїя только съ условїемъ, что[бы] при нихъ было нравоученїе, печатанїе или непечатанїе котораго зависѣло-бы отъ воли автора. Кромѣ того что *безъ исключенїя* изъ журнала этаго была бы исключена полемика и насмѣшка надъ чѣмъ бы то ни было, по самому направленїю своему онъ не сталкивался-бы
 20 съ другими журналами.

Первыя мои мысли и предметы всегда были самыми благородными и лучшими, но воспользоваться ими я всегда могъ только, послѣ того какъ бросалъ ихъ. Не общая ли это участь молодости — жизни?

Гудсонъ-Ло — Англїйскїй Генераль, *geblieg*¹ Наполеона. —

Моральный обманъ, состоящїй въ томъ, что вамъ кажется положенїе, въ которомъ вы вдругъ сознаете себя, повторяющимся нѣсколько разъ, не происходитъ-ли отъ того, что моментъ самосознанїя² напоминаетъ вамъ такой же моментъ са-
 30 мосознанїя,³ хотя⁴ предметы ихъ различны, но вы принимаете предметъ за форму.

Кто-то сказалъ, что знанїе живописи необходимо поэту. Читая нынче славную статью о выставкѣ, я понялъ это. —

Чтобъ сочиненїе было увлекательно, мало того, чтобы о[д]на

¹ [тюремщикъ]

² *Зачеркнуто*: тожественъ съ то

³ *Зачеркнуто*: ког хо который

⁴ *Зачеркнуто*: вы

мысль руководила имъ; нужно, чтобы ¹ все оно было проникнуто и однимъ чувствомъ. — Чего у меня не было въ Отрочествѣ. —

19, 20. *Событія. Счеты. Литва и Польша. Греція. Мегметъ-Али. Унія. Исповѣданія. Журналъ Карамзина и планъ. Первыя мысли. Гудсонъ-Ло. Воспоминанье. Живопись и поэзія. Условія увлекательности.*

21 Декабря. Здоровье нѣсколько лучше, но не могу еще успокоиться. Завтра поѣду въ Кизляръ, ежели только не пройду совершенно. Получилъ письмо отъ Зуева и Акршевскаго, онъ не переписалъ и не прислалъ мнѣ Отр[очества]. Это меня ¹⁰ бѣситъ. — Отрочество изъ рукъ вонъ слабо — мало единства и языкъ дурень. — Ничего даже не читалъ. Приѣхалъ Султановъ и промѣнялъ собакъ. —

Свѣчи 6 к., за крупу 5, молоко 3, Епишкѣ 20, за яйца 5, хлѣбъ $8\frac{1}{2}$ — итого 47. Остатокъ 2 — 97. —

² *Событія Счеты.*

22 Декабря. Здоровье, какъ кажется, лучше; но тоска неодолимая. Утромъ писалъ предисловіе романа. Вечеромъ спалъ до ужина, потомъ писалъ письмо Николинькѣ и болталъ съ Епишкой. — Молоко 3, Епишкѣ 5, за медь 9, итого 17. Оста- ²⁰ токъ 3, 90. —

⟨Чтобы избавиться отъ тоски, вотъ правило. Стараться дѣлать все наилучшимъ образомъ.⟩ ³

Два выраженія въ Еп[ишкинѣ] разскажѣ понравились мнѣ. Баба воетъ: Гдѣ горе не ходило и на насъ бѣдныхъ. — ... и, уговаривая его уступить, другая говоритъ: Ужь 5-то р[ублей] тебя не родили!

Событія, счеты, правило, 2 выраженія.

23 Декабря. Письмо не отослалъ. Ничего не дѣлалъ. За хлѣбъ 9, за свѣчи 3, итого 12. Остатокъ 3, 78. ³⁰

23 Декабря. Днемъ ошибся. Съ утра пошелъ на охоту и убилъ ² 2 яйца и фазана. Здоровье лучше. —

Молоко 5, дробь 20, Епишкѣ 50, итого 75 — остатокъ 3—3.

Герцогъ Немурскій и Графъ Шамборъ — представители дома Бурбоновъ. —

¹ Зачеркнуто: во всемъ — было

² Абзацъ редактора.

³ Абзацъ зачеркнут.

Въ 1798 году Генераль Томара (русскій) получилъ предложеніе Наполеона вступить въ Русскую службу. Но не могли согласиться, потому что Н[аполеонъ] требовалъ чина *майора*. —

Владимиръ Всеволодовичъ Мономахъ, 1123, былъ внукъ Ярослава (Князь Переяславльскій) и современникъ Алексія Комнена, сынъ греческой Царевны Анны, дочери Константина Мономаха. —

Событія. Счеты. Домъ Бурбоновъ. Наполеонъ на Русской
10 *службѣ. Мономахъ.*

24 Декабря. Всталъ поздно и до поздняго вечера провелъ день на охотѣ. Убилъ зайца и фазана. Здоровье моральное и физическое еще не совсѣмъ хороши. —

Цирюльнику 10 к., Темирову 20. Дроби — 20, свѣчь 3. Итого 53. Остатокъ 2—50. —

Мнѣ пришла мысль пересмотрѣть всѣ мои правила, привести ихъ въ порядокъ и ¹ приучать себя къ исполненію ихъ. По нѣсколькимъ мѣсяцевъ каждаго. — До тѣхъ поръ не задавать себѣ новаго — пока мѣсяць ни разу не измѣню тому, которое за-
20 *далъ.*

Событія. Счеты. Примѣненіе правилъ.

[26 декабря.] 25, 26 Декабря. Вчера всталъ поздно, былъ съ визитомъ у А[лексѣева], к[оторый] тотчасъ-же отдалъ его мнѣ, и цѣлый день ничего не дѣлалъ. — Нынче все время, исключая того, въ к[оторое] меня отрывали разные гости, работалъ надъ приведеніемъ въ порядокъ правилъ. Послѣ ужина писалъ грустное письмо т[етинькѣ] Т[атьянѣ] А[лександровнѣ]. —

Взялъ себѣ 4 правила: по одному изъ каждаго разряда. Самъ еще не знаю, хороша ли, или нѣтъ, эта метода. —

30 Давалъ деньги за христованье ² безъ счета. Хлѣба 3¹/₂ ф.—10, за ножикъ 20, свѣчь 3, чихирь 30. Итого 63. Слѣд[овательно] за христованіе 1—67. Ост[атокъ] 20.

Занятія. ³ Новая метода. Счеты.

[28 декабря.] 27, 28 Декабря. Вчера б[ылъ] на охотѣ, убилъ зайца и 2 фаз[ановъ]. Алешка не уѣхалъ, чему я очень радъ,

¹ Зачеркнуто: понемногу

² Зачеркнуто: и разные из

³ Зачеркнуто: Начало новой

потому что письмо къ тетинькѣ было несообразно съ первымъ правиломъ — оно огорчило бы ее. — Нынче писалъ утромъ Р[оманъ] Р[усскаго] П[омѣщика], хотя и мало, но хорошо, послѣ обѣда прочелъ инвалиды, и началъ было писать З[аписки] Ф[ейерверкера], но глупое требованіе Алексѣева послать Алешку въ С[тарый] Ю[ртъ] и ужинъ развлекли меня. Послѣ ужина болталъ съ Еп[ишкой] до пѣтуховъ. —

Занятія. — Счеты. Чихирю $21\frac{1}{2}$, хлѣба 5, свѣчъ 3, Чихиря $7\frac{1}{2}$, дѣвочкамъ 2, водки 20. Итого 59. Занялъ у Жукевича 10 1—50. Остатокъ 1. —

[31 декабря.] 29, 30, 31 Декабря. 29 былъ на охотѣ цѣлый день и ничего не убилъ. — Вчера. Писалъ утромъ Р[оманъ] Р[усскаго] П[омѣщика], вечеромъ угорѣлъ и спалъ. Нынче писалъ утромъ Р[оманъ] Р[усскаго] П[омѣщика], вечеромъ на охотѣ и въ банѣ. Послѣ ужина написалъ письма Валерьяну и Т[атьянѣ] А[лександровнѣ]. — Встрѣтилъ новый годъ за письмами и потомъ помолился. — Алешка уѣхалъ. — Получилъ письмо отъ Вал[ерьяна] и Маши, к[оторое] измѣнило мои чувства къ ней.

Манера принятая мною съ самого начала, писать маленькими главами, самая удобная. —

Каждая глава должна выражать одну только мысль или одно только чувство. —

Занятія. Литературное правило.

1854 года.

[1854 г. 1 января. Старогладковская]. 1 Января. 3-го дня получено жалованья 45 коп. и всё издержаны на мелочи. Алешкой издержано въ дорогѣ 50 копеекъ, остается 50 копеекъ. — У Агабалова по счету забрано на 27—5 к. —

Всталъ нынче повдно и разные посѣтители заняли все время до обѣда. Воздвиженскій Чеченецъ — кунакъ Иполитова, котораго я принялъ слишкомъ хорошо, Авоновна, передъ которой я конфувился, Чекатовскій, котораго я стыдился, Васька, которому я обѣщаль абазъ, и наконецъ Барашкинъ, котораго
10 я имѣлъ слабость принять и который кончилъ тѣмъ, что обокралъ меня. Отъ Сулимовскаго получилъ письмо, которое остановило меня въ писаніи письма тет[ушкѣ] Полинѣ. Богъ знаетъ, сбудется-ли моя надежда! — Послѣ обѣда пилъ кофей и пошелъ по гостямъ съ Жукевичемъ. Просилъ у Терентьевны и вообще дѣлалъ глупости, какъ и должно было быть велѣдствіи безцѣльнаго гулянья. —

· ¹ *Происшествія дня.*

2 Января. Всталъ не рано, писалъ цѣлое утро 3-ью главу *Его прошедшее*, кажется хорошо, по крайней мѣрѣ, писалъ съ
20 увлеченіемъ. Имѣлъ глупость послѣ обѣда позвать къ себѣ Жукевича, который часа 2 мѣшаль мнѣ. Опять писалъ часовъ до 10. — Работа идетъ очень хорошо. —

² За уголь 40 к.

Вписывать ³ въ Дневникъ только мысли, ⁴ свѣденія или при-мѣчанія, относящіяся до предполагаемыхъ работъ. Начиная каждую работу, пересматривать дневникъ и выписывать изъ

¹ Зачеркнуто: Занятія

² Зачеркнуто: Происшествія и занятія.

³ Переправлено из: Выписывать

⁴ Зачеркнуто: или

него все къ ней относящееся на особую тетрадку. Правила ¹ выписывать изъ дневника каждый мѣсяць. Запоминать и записывать карандашемъ каждый день всѣ преступленія правилъ и вписывать въ дневникъ. —

2² Г[енваря]. Его прошедшее 1) Правило Об[щее]. 2) Правило Об[щее].

3 Генваря. Предположено было писать утромъ Р[оманъ] Р[усскаго] П[омѣщика], что и исполнилъ, хотя мало. — Вечеромъ З[аписки] Ф[ейерверкера], что и исполнилъ, хотя принялся поздно, потому что послѣ обѣда валялся и перечитывалъ письма Татьяны Александровны. Спросить денегъ, чего не сдѣлалъ утромъ по нерѣшительности, а вечеромъ потому что разговоръ былъ слишкомъ серьезной. Ложный стыдъ.

Погода была дурная, поэтому не ходилъ на охоту. Измѣнилъ 1) правилу избѣгать пьяницъ, 2) вставать рано, 3) не думать о будущемъ, 4) не гадать, 5) порядка, 6) не приниматься за нѣсколько дѣлъ, 7, дѣйствовать рѣшительно.

Послѣ Бородина ³ Священники по одному убѣжденію долга сами принимали на себя обязанность хоронить тѣла, лежавшія безъ погребенія до отступленія Наполеона и распространявшими ²⁰ заразу. Такіе и военные подвиги оставались не только безъ награды, но и неизвѣстными, такъ [какъ] совершавшіе ихъ ⁴ избѣгали ⁵ говорить о нихъ, боясь наказанія за противозаконныя поступки, въ которые они ихъ вовлекали. — Напримѣръ, Священникъ, дравшійся съ Французами, не думалъ о наградѣ, а только боялся наказанія.

Не назначать себѣ правила, не испытать его.

Добрая любящая женщина стараго вѣка, не понимая немного насмѣшливаго взгляда молодежи на чувства, боится потерять ихъ любовь и оскорбляется ихъ холодностью. — ³⁰

Отдавать приказанія безъ сердца, отчетливо, и заставлятъ повторять ихъ.

Происшествія и занятія. 6 отступленій. Свѣденіе къ Ист[о-

¹ Зачеркнуто: пересматривать

² Зачеркнуто: Происшествія и занятія

³ Переправлено из: Подъ Бородиномъ

⁴ Зачеркнуто: старали

⁵ Зачеркнуто: упом

riu]. *Правило*¹ *общее. Правило деревенское. Замѣчаніе къ Р[оману] Р[усскаго] П[омѣщика].*

10 к. Васькѣ. Въ долгъ взято у Агабалова 40 к.,² пара носковъ 2 пары 23, пыжовникъ 25 к., почтовой бумаги 14 коп., хины 50 к. итого деньгами 10. Остатокъ 0, въ долгъ 1,52. Итого долгу 28 р. 57 к. —

4 *Генваря*. Предположено было утромъ писать Р[оманъ] Р[усскаго] П[омѣщика], вечеромъ З[аписки] Ф[ейерверкера], пойдти на охоту, ежели хороша погода, и спросить денегъ. —
 10 Все утро писалъ Р[оманъ] Р[усскаго] П[омѣщика], но такъ мало и неудовлетворительно, что продолжалъ³ съ сумерокъ до ужина, но⁴ только сдѣлалъ вымарки. Послѣ-же обѣда читалъ Инвалиды. Разговоръ съ Во[е]йковымъ не дается мнѣ. Погода была дурная, поэтому не выходилъ со двора. Денегъ не спросилъ. Вечеромъ мѣшалъ немного Чекатовскій.⁵ Послѣ обѣда приходила старуха просить 2 р. денегъ, и я съ удовольствіемъ обѣщался помочь ей.

Кронштадтъ лежитъ на островѣ въ серединѣ Финскаго залива. Корабли⁶ проходятъ къ Петербургу только черезъ проливъ между имъ и Ораньенбаумомъ.⁷ Единственный этотъ проходъ укрѣпленъ батареями, на которыхъ находятся 36 3-пудовыхъ⁸ бомбовыхъ пушекъ.

Избѣгать противорѣчія вообще и тѣмъ болѣе съ людьми, которыхъ любишь.

Всѣ правила можно раздѣлить на нравственныя постоянныя и нравственныя случайныя, и на практическія постоянныя и практиче[скія] случайныя. И всѣ на положительныя и отрицательныя.

9 Отступленія 1) всталъ поздно, 2) полѣнился послѣ чтенія
 30 Инвалидовъ, 3) мечталъ, 4) солгалъ,¹⁰ рассказывая о будто

¹ Зачеркнуто: практич.

² Переправлено из: 1 — 40

³ Зачеркнуто: вечеромъ

⁴ Зачеркнуто: и то ничег

⁵ Зачеркнуто: Кронш

⁶ Зачеркнуто: могутъ

⁷ Зачеркнуто: Въ про

⁸ В подлиннике: пудовымъ

⁹ Зачеркнуто: Измѣненія

¹⁰ Зачеркнуто: о Нак

написанной мною диссертациі на наказъ Екатерины, и 5) тще-
славился, 6) Былъ нерѣшителенъ, не спросивъ денегъ. —

Рѣшили уничтожить довѣренность Андрея, когда будутъ деньги.

Происшествія и занятія. Кронштатъ. Замѣч[анія] къ Р[усской] И[стории]. Правило об[щее]. Замѣч[анія] къ Об[щимъ] правиламъ. 6 отступлений. На память.

5 Января. Утромъ писать Р[оманъ] Р[усскаго] П[омѣщика]. Не только утро, но и ¹ послѣ обѣда, усердно бился надъ 4 гла-
вой и только при огнѣ написалъ ее, хотя и не остался совер-
шенно доволенъ. 10

Взять у Ал[ексѣева] денегъ. Утромъ ходилъ, но не засталъ
дома; послѣ обѣда-же онъ почти самъ предложилъ мнѣ.

На охоту, ежели будетъ солнце. Солнца не было, — не ходилъ.
Вечеромъ З[аписки] Ф[ейерверкера]. Писалъ, и мыслей было
много, но писалъ слишкомъ небрежно. Послѣ обѣда ходилъ
къ старухѣ и Ларькѣ отдалъ 2 р., потомъ сидѣлъ почти до суме-
рекъ съ Жук[евичемъ]. Во время чая прочелъ приказы за 45
годъ. —

Первое дѣло въ 45 г. было взятіе горы Анчимаеръ, 2. на
Андіискихъ высотахъ, при отступленіи на Хубарскихъ высо- ²⁰
тахъ. —

Часто въ сочиненіи задерживаетъ желаніе вклеить хорошую,
или хорошо выраженную мысль; поэтому, ² какъ только мысль
съ трудомъ вклеивается, вписывать ее въ дневникъ, не остано-
вливаясь на желаніи помѣстить ее имянно тамъ-то. Мысль сама
найдетъ себѣ мѣсто. —

Отступленія: 1) Всталъ поздно, 2) солгалъ, рассказывая, что
я былъ въ Эрмитажѣ, 3) писалъ не четко. Пока я не составилъ
системы правилъ, удобнѣйшее дѣленіе ихъ на постоянныя и
случайныя. Какъ гѣ, такъ и другія, выписать въ отдѣльныя ³⁰
тетради. 1) Постоянныя перечитывать ежедневно. 2) Читать ³⁰
еженедѣльно и справляться по нимъ въ трудныхъ случаяхъ. —
Изъ постоянныхъ выбрать необходимѣйшія, по номерамъ вы-
писать ихъ въ дневникъ и только противъ нихъ выписывать
отступленія.

Происшествія и занятія. Зам[ѣчаніе] къ Р[усской] И[стории].

¹ Зачеркнуто: вечеръ

² Зачеркнуто: Пропустать

и Р[азсказу] Ф[ейерверкера]. Зам[ѣчанія] къ Прав[иламъ]. 3 отступленія. ¹ Занялъ у Ал[ексѣева] 25 р., 1—50 отдалъ Жук[евичу], 2 Паркѣ. ² Издержалъ 2. Денегъ 21—50. Долгу Ал[ексѣеву] 75, Агаб[алову] 28,57, ³ итого 103—57.

6 Января. Утромъ Р[оманъ] Р[усскаго] П[омѣщика]. Выписывалъ утромъ изъ старой тетради 5 главу Иванъ Чурисъ, но подѣ предложомъ холода лѣнился. Гулять до обѣда. Только что вышелъ, позвали обѣдать; послѣ обѣда гулялъ, пилъ кофе, и ⁴ игралъ съ мальчишками. Писать З[аписки] Ф[ейерверкера].
10 Раскрылъ тетрадь, но ничего не написалъ, а до ужина болталъ съ Чекатовскимъ о солдатикахъ. За ужиномъ завязался метафизическій разговоръ. Послѣ ужина весело болталъ съ Епишкой. —

Безстрастіе, т. е. всегда одинаковый, хладнокровный взглядъ, составляетъ ⁵ мудрость стариковъ. —

Солдатъ Ждановъ даетъ бѣднымъ рекрутамъ деньги и рубашки. ⁶ — Теперешній Феерверкеръ Рубинъ, бывши рекрутомъ и получивъ отъ него помощь и наставленія, сказалъ ему: когда же я вамъ отдамъ, дядинька? — Чтожь, коли не умру, отдашь, а умру, все равно останется, отвѣчалъ онъ ему.

21 Я встрѣтилъ безногаго угрюмаго солдата и спросилъ отчего у него нѣтъ Креста. Кресты даютъ тому, кто лошадей хорошо чистить, сказалъ онъ, отворачиваясь. И кто кашу сладко варить, подхватили, смѣясь, мальчишки, шедшіе за нимъ.

Слѣвакъ, строевой Ефрейторъ, получилъ отъ Рубина на сохраненіе 9 р. сер. Онъ пошелъ гулять и вынулъ ихъ съ своими деньгами. Ночью у него украли ихъ; и несмотря на то что Р[убинъ] не упрекалъ его, онъ не переставая плакалъ, убивался отъ своего несчастія. Рекрутикъ Захаровъ просилъ Рубина успокоить его, предлагая свой единственный цѣлковый.
30 ⁷ Взводъ сдѣлалъ складчину и выплатилъ долгъ. —

Только бы фолейтору возжи держать, сказалъ Черныхъ передъ кабакомъ, продавая краденую шубу. —

¹ Зачеркнуто: Счеты

² Зачеркнуто: оста Денегъ 21 — 50

³ Зачеркнуто: Киркѣ

⁴ Зачеркнуто: снова игралъ

⁵ Зачеркнуто: безстрастіе

⁶ Зачеркнуто: из одного человѣколюбія. —

⁷ Зачеркнуто: Солда

Блюди порядокъ въ одеждѣ, ¹ онъ даетъ самоувѣренность и спокойствіе въ пріемахъ.

Ежедневно — какая бы не была погода — передъ обѣдомъ дѣлай движеніе на воздухъ. —

Отступленія: 1) Необдуманно купилъ шапку, 2) повдно всталъ, 3) лѣнился утромъ, ² 4) забылъ порядокъ, 5) былъ нерѣшителенъ, играя съ мальчишками, когда подошелъ Ал[ексѣевъ]. 6) Шлялся безъ цѣли — не трудился. —

Купить поясъ и выписать платки. —

Киркѣ за мелочи, пряники 40, за хлѣбъ 10, за шапку 60, ¹⁰ Алексѣеву отдалъ 20. Итого *издержалъ* 1—30 Осталось денегъ 20—20. — Долгу 103—57. ³ *Происшествія и занятія.* *Зам[ѣчаніе]* къ Р[оману] Р[усскаго] П[омѣщика]. *Зам[ѣчаніе]* къ З[апискамъ] Ф[ейерверкера]. *Зам[ѣчаніе]* къ Разск[азамъ] вообще. *Зам[ѣчаніе]* къ З[апискамъ] Ф[ейерверкера]. *Зам[ѣчаніе]* къ З[апискамъ] Ф[ейерверкера]. 2 *Правила.* 6 *Отступленій.* На память. Счеты.

7 Января. Предположилъ *Утромъ быть на охотъ.* Всталъ довольно рано, но написалъ письмо, прежде чѣмъ пойдти на охоту. Пороша была дурная, поэтому не убилъ ничего и вер- ²⁰ нулся къ обѣду. Громанъ пріѣхалъ и ѣдетъ въ Тифлисъ. Онъ добрый и честный малый. *Послѣ обѣда писать* З[аписки] Ф[ейерверкера]. Послѣ ухода Офицеровъ заснулъ и спалъ до чаю. Пришелъ Чекатовскій и снова помѣшалъ мнѣ. ⁴ Послѣ ужина ⁵ сидѣлъ у Жук[евича] и теперь, ничего не сдѣлавъ въ цѣлый день, ложусь.

⁶ Русскій — или вообще простой — человекъ въ минуту опасности любитъ показывать, что чувствуетъ, или дѣйствительно чувствуетъ больше страха потерять порученныя ему или собственныя вещи, чѣмъ жизнь. 30

⁷ Вѣдьмы напускаютъ сонъ на дѣтей, таскаютъ ихъ въ глухое мѣсто и высасываютъ изъ нихъ кровь. —

¹ *Зачеркнуто:* онъ есть средство противъ стыдливо

² *Зачеркнуто:* ваб былъ безпорядоченъ.

³ *Зачеркнуто:* мнѣ должны 20.

⁴ *Зачеркнуто:* За

⁵ *Зачеркнуто:* во время к. А

⁶ *Зачеркнуто:* и Когда

⁷ *Зачеркнуто:* Говорять

Есть разрывъ-трава, отворяющая двери, кандалы, замки, которую черепаха принесла, чтобы отворить плетень, которымъ загородили ея гнѣздо.

Епишка съ Гичикомъ на вечерней зарѣ отправлялись въ буруны и ѣхали до ¹ пѣтуховъ. Чтобы узнать, гдѣ есть аулы и табуны, Еп[ишка] вылъ по волчьи. Когда собаки откликались, они подѣзжали къ аулу, ловили лошадей и гнали ихъ къ дому. Но часто блудили — ² а до зари не вернуться домой, бѣда! — тогда Епишка слѣзаль съ коня и пускаль его впередъ, 10 сказавъ, что онъ убьетъ его, ежели онъ обманетъ. Конь выводилъ къ станицамъ. — Тогда, привязавъ сначала коней въ тернахъ, Гичикъ переправляль Еп[ишку], и этотъ послѣдній гналь коней въ горы, продаваль за $\frac{1}{10}$ цѣны, пряталь бумажки въ ³ заправы и возвращался.

Отступленія. 1) Увлекся — браниль Епишку. 2) Беспорядокъ — заснулъ послѣ обѣда. 3) Быль нерѣшителенъ — не удалилъ Еп[ишку] и Чекатовскаго, мѣшавшихъ мнѣ.

За орѣхи и хлѣбъ $21\frac{1}{2}$, За пшено 5, за свинину $11\frac{1}{2}$, муки 3, чихирю $7\frac{1}{2}$. Итого *издержалъ* $48\frac{1}{2}$. Остается *денегъ* 19 р. 71 к. 20 долгу 103—57.

Занятія и происшествія. 2 замѣчанія къ простонароднымъ рассказамъ. Зам[ѣчанія] къ Р[оману] Бьглицъ. 3 Отступленія. Счеты.

8 Января. Утромъ Р[оманъ] Р[усскаго] П[омѣщика]. Писанье не шло какъ-то. — Нужно слѣдовать пр[авилу] исключать, не прибавляя. Обѣдали рано. Гулять. Гуляль послѣ обѣда. —

⁴ *Вечеромъ писать З[аписки] Ф[ейерверкера].* Писаль довольно много, но принялся поздно, отъ холоду. Часа 2 въ сумеркахъ лежалъ на печкѣ. *Быть одному.* Никто и не приходилъ, 30 Страшный холодъ 2-й день много мѣшаетъ мнѣ.

Нужно писать на черно, не обдумывая мѣста и правильности выраженія мыслей. Второй разъ переписывать, исключая все лишнее и давая настоящее мѣсто каждой мысли. Третій разъ переписывать, обрабатывая правильность выраженія.

¹ *Зачеркнуто:* вечерни

² *Зачеркнуто:* а пере

³ *Зачеркнуто:* карманы

⁴ *Зачеркнуто:* Вечеромъ долго лежалъ

Избѣгай осужденія и ¹ пересказовъ.

Солдаты носятъ суконные нагрудники.

² Избѣгай каждаго движенія или выраженія, могущаго оскорбить другаго. —

Отступленія: 1) Всталъ поздно. 2) Беспорядочно писалъ Р[оманъ] Р[усскаго] П[омѣщика]. 3) Беспорядокъ въ жизни — валялся на печи. 4) Оскорбилъ Епишку. 5) Солгалъ объ Любашѣ. 6) Противорѣчилъ Громану.

³ *Получилъ отъ Ал[ексѣева] 20.* За водку 40, Епишкѣ за кварт[иру] 20, масла 9, молоко [3]. Итого издержалъ 72. ¹⁰ Остатокъ 19—20. Долгу 103—[5]7. —

Происшествія и занятія. 3 Правила. Зам[ѣчанія] къ ⁴ воен-м[ымъ] рассказамъ. 6 Отступленій. Счеты.

Съ 1 по 9 пересмотрѣлъ и выписалъ.

9 Января. ⁵ *Выписывать правила.* Исполнилъ только вечеромъ, и то не въ книгу, а въ тетрадку. Вообще я не рѣшился насчетъ правилъ. Хотя знаю, что онѣ полезны, не знаю, какъ воспользоваться ими. Кажется, что я ихъ раздѣлю на испытанныя и неиспытанныя. *Пересмотрѣть написанное.* Тоже исполнилъ, только поздно вечеромъ и почти ничего не пере- ²⁰ правилъ. *Гулять.* Гулялъ до обѣда. *Спросить у Алексѣева о представленіи.* Исполнилъ, когда онъ былъ у меня. —

⁶ Холодъ страшный, и притомъ у меня насморкъ, что вмѣстѣ побудило меня провести весь день безъ мыслей и безъ дѣла. *Писать З[аписки] Ф[ейерверкера], ежели успѣю.* Не успѣлъ вечеромъ, хотя былъ въ духѣ.

Отступленія: 1) Всталъ поздно. 2) Разгорячился, прибилъ Алешку. 3) Лѣнился. 4) Былъ беспорядоченъ. 5) Былъ грустенъ.

За бешметъ 1. Остатокъ 18—20. Долгу 103—57. —

Зан[ятія] и Происш[ествія]. 5) Отступленій. Счеты. ³⁰

[11 января.] 10 и 11 Января. 10) Утромъ — Р[оманъ] Р[усскаго] П[омѣщика]. Всталъ очень поздно и отъ холода ничего не

¹ *Зачеркнуто:* сплетней.

² *Зачеркнуто:* Всякое слов

³ *Зачеркнуто:* *Происшествія и занятія.*

⁴ *Зачеркнуто:* солд

⁵ *Зачеркнуто:* Всталъ поздно отъ холода.

⁶ *Зачеркнуто:* Грома

могъ дѣлать. Притомъ же Жукевичъ, Епишка и Ногайцы мѣшали мнѣ. *Гулять и переписать письмо П[елагея] И[льиншиной]*. Вышелъ гулять, но отъ холода тотчасъ же вернулся. Письмо кое-какъ переписалъ. *Вписать мысли и правила*. Не сдѣлалъ. *Вечеромъ З[аписки] Ф[ейерверкера]*. Отъ холода послѣ обѣда ушелъ къ Жукевичу и безолаберно провелъ весь вечеръ и ночь. —

1) Валялся. 2) Падалъ духомъ. 3) Злился — ударилъ кошку и 4) вообще забылъ о правилахъ. 5) Гадалъ.

Зан[ятія] и Проис[шествія]. 5 Отступлений.

10 11) Утромъ пришелъ домой, но Жукевичъ и разные посѣители не позволили ничѣмъ заняться. Послѣ обѣда пришли Оголинъ, Жук[евичъ], Кунаки изъ Стараго Юрта и до сумерекъ не давали мнѣ покою. Во время чая пришелъ Чекат[овскій]. Я жаловался ему на свои несчастія и только $\frac{1}{4}$ стран[ицы] успѣлъ написать З[аписокъ] Ф[ейерверкера] — Узналъ что *Кнорингъ* убитъ.

1) Осуждалъ, 2) лѣнился, 3) не имѣлъ рѣшитель[ьности] и 4) вообще упалъ духомъ. 5) Гадалъ.

1 За дрова — 1 р. Чихирю 15 к., хлѣба 10 к., водки 45 к.,
20 за питье Алешкин[ыхъ] рубашекъ 30 к., прачкѣ 20 к., за бурку 4—50. Итого 6—70. — Ост[атокъ] 11—50. — долгу 103—57 к. —

Зан[ятія] и Проис[шествія]. 5 Отст[уплений]. Счеты.

12 Января. Утромъ гулять и романъ Русскаго помѣщика. Всталъ очень поздно. Пригрѣлся — почти угорѣлъ противъ печки, а насморкъ увеличился. Притомъ-же пришелъ Оголинъ, и я ничего не писалъ. — *Гулять*. Исполнилъ. *Послѣ обѣда. Мысли и правила*. Придя домой, легъ на кровать и заснулъ. Проснувшись, открылъ тетрадь и обдумалъ, но не написалъ 20 основную мысль. *Вечеромъ З[аписки] Ф[ейерверкера]*. Тоже раскрылъ тетрадь, но вмѣсто дѣла мечталъ о Турецкой войнѣ и Калафатѣ. Заужиномъ узналъ, что переведенъ въ 12 Бригаду и рѣшился заѣхать домой. —

² Избѣгай всѣхъ расходовъ, которые дѣлаешь изъ тщеславія. —

Удовлетвореніе плотскихъ страстей возможно только въ настоящемъ. Удовлетвореніе душевныхъ страстей (честолюбіе,

¹ Зачеркнуто: Сче

² Зачеркнуто: Нужн

сребролюбіе) въ будущемъ. — Удовлетвореніе совѣсти въ ¹ прошедшемъ. —

1) Мечталъ, 2) лѣнился, 3) забылъ порядокъ, 4) гадалъ.

За чихирь 7, за моло[ко] 3. Итого 10. Остатокъ [къ] 11—40. Долгу 103—57.

Зан[ятія] и Происш[ествія].² Мысли. 4 Отступл[енія]. Счеты.

13 Января. Утромъ п[исать] Отроч[ество]. Утромъ всталъ поздно, ходилъ въ канцелярію, къ Жукевичу и Киркѣ. Написалъ только п[исьмо] Сулим[овскому]. Веч[еромъ] 3[аписки] Ф[ейер-10 веркера]. Вечеръ провелъ то съ Офиц[ерами], то съ Юнкер[ами]. Только немного переписалъ ³ Пѣсни Лебѣдя и пересмотрѣлъ старое. Узнать о шубѣ. Исполнилъ. Спросить денегъ. Не исполнилъ. Послѣ ужина написалъ дерзкое письмо Редактору. —

1) Лѣнился, 2) былъ нерѣшителенъ, 3) солгалъ, что б[ылъ] знак[омъ] съ Сухотиннымъ.

За чихирь 20. Остатокъ 11—20. Долгу 103—57.

Происш[ествія] и зан[ятія]. Отс[тупленія]. Счеты.

14 Января. Утромъ и вечеромъ писать Отрочество. Хотя всталъ не рано и не слишкомъ усердно, но принялся за дѣло, ²⁰ когда пришли офицеры, и я имѣлъ слабость не только не удалить ихъ, но и выпить съ ними лишнее. Я сердитъ на себя еще за то, что я оказываю Макалинскому, котораго я не люблю, — вниманіе. Послѣ обѣда валялся на постели и только въ сумерки принялся писать. До ужина написалъ листа 2. Да послѣ ужина — одинъ. — [[7]] Но я не беспокоюсь. Спросить денегъ. Не сдѣлалъ этаго, потому что рассчитываю сдѣлать это лучше, когда вернутся изъ Кизляра.

1) Лѣнился, 2) былъ невоздержанъ, 3) беспорядоченъ, 4) горячъ, когда примѣрялъ мундиръ. 5) Нерѣшителенъ въ отноше- ³⁰ ніи съ Макал[инскимъ], 6) смотрѣлъ на карты.

Водки 20 к., хлѣба 6 к. Чихирю 21 к., за сафьянъ 1—60 к., молоко 3. И того 2—10. Остатокъ 9—10. Долгу 103—57 к.

Зан[ятія] и Происш[ествія], 6 Отступл[еній]. Счеты.

15 Января. Отрочество утро и вечеръ. Утромъ окончилъ

¹ Зачеркнуто: настоящимъ

² Зачеркнуто: Двѣ

³ Переправлено из: написалъ

П[ѣснь] Л[ебедя]. Офицеры много мѣшали. Алексѣевъ предложилъ мнѣ денегъ. Штигельманъ пріѣхалъ и мѣшаетъ мнѣ.
1) Тщеславился. 2) ¹ Б[ылъ] нерѣшителенъ. Больше не помню, но было.

Чихирю 2 осьм[ушки] 15 к., хлѣба 2 фунта 6 к. Итого 21 к. Остат[окъ] 8—90. — Долгу 103—57 к.

Соб[ытія] и происи[ествія]. Отступленія]. Счеты.

16 Января. Цѣлый день Отрочество. Проснулся поздно, такъ какъ вчера писалъ до пѣтуховъ. Янушкевичъ уже писалъ и ¹⁰ Макалинскій пришелъ, только что я проснулся. Я не поѣхалъ съ нимъ въ Кизляръ, а приказалъ, что было нужно, съ солдатомъ. Пришелъ Оголинъ, такъ что, не успѣвъ и помолиться Богу, пошелъ съ нимъ гулять. Прійдя домой часовъ въ 10, переправилъ одну главу. За обѣдомъ б[ылъ] скученъ и не спросилъ о крестѣ, к[оторый] сильно тревожитъ меня. Послѣ обѣда написалъ порядочно главу Дружба, переправилъ Янушк[евичево] писанье, такъ что нынче Отроч[ество] должно быть кончено, — былъ въ банѣ, ужиналъ и ложусь спать. Я что-то скученъ и не рѣшилъ еще ѣхать-ли мнѣ въ Грозную, или нѣтъ. Получилъ ²⁰ письма отъ Никол[ишки] и Т[атьяны] А[лександровны]. —

Сочиненіе кажется обыкновенно въ совершенно другомъ и лучшемъ свѣтѣ, когда оно ² окончено. —

Помните, что, приготавливая успѣхъ въ чемъ бы то ни было, нужно начинать съ низшихъ ступеней. — Въ судахъ — съ писарей. —

Меня поразила нынче поэтической красотой зимняя погода. ³ На небѣ поднявшійся туманъ, сквозь который только бѣлѣется солнышко. На дорогѣ начинающій оттаивать навозъ и въ воздухѣ влажная сырость.

~~1)~~ 1) Необдуманность утромъ при посылкѣ въ Кизляръ и покупкѣ тулупа. 2) Нерѣшительность о крестѣ и поѣздкѣ в Грозную.

Фроль Матвѣеву 40, молоко 3, чихирь 7, хлѣба 9, за 2 п[ары] чулокъ 50, за коленкоръ 50, за сафьянъ 20, — итого ⁴ 1—79. Остатокъ 7—11. ⁵ Долгу 103—57.

¹ Зачеркнуто: лѣн

² Зачеркнуто: переп

³ Зачеркнуто: когда

⁴ Зачеркнуто: 59

⁵ Переправлено из: 8 — 30

Происшествія] и *Занятія*]. *Замѣчаніе*] къ *литературнымъ*] *правиламъ*]. *Замѣчанія*] к *практическимъ*] *правиламъ*. *Замѣчаніе*] къ *роману* — о *зимней погодѣ*. 2 *Отступленія*. *Счеты*.

[17 января.] ¹ Событія. Смерть Кноринга и мой переводъ. Занятія. Пересмотрѣлъ Отрочество. — ² 4 мысли къ правиламъ и одна къ рассказамъ. Главныя отступленія: лѣнь, нерѣшительность, безпорядочность и тоска. Расходовъ 12—10.—Вообще не доволенъ итогами всей недѣли. —

Пересмотрѣлъ.

17 Число. *Пересматривать Отрочество*. Утромъ ³ не успѣлъ я помолиться Богу, какъ пришли Офицеры. Съ ними пошелъ въ часовню. Оттуда прійдя домой, вспомнилъ, что я забылъ правило Суботы и перечелъ ⁴ Дневникъ, подвелъ итоги и выписалъ кое-что. — ⁵ Позвали обѣдать, потомъ пилъ кофе, ходилъ въ батарею прощаться, пилъ чай у Оголина. ⁶ Пріѣхалъ Балта и помѣшалъ мнѣ писать 2 главы, кот[орыя] я рѣшился передѣлать.

Избѣгай ⁷ ненужной откровенности.

Избѣгай короткости и одолженія людей, въ которыхъ ты не увѣренъ. —

Въ минуту нерѣшительности ⁸ дѣйствуй быстро и старайся сдѣлать первый шагъ, хотя бы и лишній. —

Оголинъ 3-го дня ⁹ возставалъ противъ родственности и приподилъ въ примѣръ своего брата. За что, говорилъ онъ, онъ хочетъ заложить мое имѣніе? «Я хорошо привыкъ жить». Что-жь, и я хочу привыкнутьъ.

Епишка втроемъ убилъ кабана и смѣшно слушать, какъ они теперь, пьяные, лаютъ по собачьи и ¹⁰ все говорятъ про охоту.

1) Изругалъ Алешку вчера за счеты. 2) Не помолился Богу

¹ Зачеркнуто: Главныя Недѣльи

² Зачеркнуто: 4 Замѣ

³ Зачеркнуто: вспом

⁴ Зачеркнуто: 6 п.

⁵ Зачеркнуто: Рѣшился

⁶ Зачеркнуто: прі и тол

⁷ Зачеркнуто: изли

⁸ Зачеркнуто: ваставъ

⁹ Зачеркнуто: вов

¹⁰ Зачеркнуто: представляя

при Оголинѣ. 3) Нерѣшительно подошелъ къ солдатамъ. 4) Лѣнился. 5) Изъ тщеславія подарилъ сам[оваръ].

Молоко 3, циркульнику 10, за шарфъ 1—30, Арслану за шапку 2—90, за чихирь солдатамъ 3—85, за носки 60, Евдошкѣ 20, по книжкѣ забрано въ 2 недѣли на 11—14, сапожнику 1, за чихирь 3½. Итого 21—8. Въ остаткѣ¹ 0. Долгу² 103—57 и еще по книгѣ 11—14, Оголину 2—80, итого долгу 116—61.

Происшествія и Занятія. 3 Мысли къ пр[авиламъ]. 2 Мысли къ ром[ану]. 5 Отступ[еній]. Счеты. —

10 18 Числа. *Переправлять Отрочество.* — Написалъ двѣ главы. Утромъ писалъ, хотя и много мѣшали кунаки и Епишка. Послѣ обѣда опять писалъ и вечеромъ были Офицеры. Алексѣевъ далъ денегъ. —

Издержано. Оголину — долгъ 2—80, Епишкѣ 3. За шубу 7. Мелочи³ 1. Итого 13, 72. Отъ Алексѣева взялъ въ долгъ 125 и 10 за сѣдло. Итого въ остаткѣ 121—63. Долгу 240. — *Происшествія и счета.*

[19 января. *Щедринская.*] 19 Января. ⁴ (Вторникъ) *Докончить Отрочество и ухвать.* Исполнилъ. Всталъ рано и до самаго²⁰ отъѣзда писалъ или хлопоталъ. Отслужилъ молебенъ — изъ тщеславія. — Алексѣевъ очень мило простился со мной. Онъ и Жукевичъ прослезились. Доѣхалъ до Щедринской. Перечелъ Отрочество и рѣшилъ не смотрѣть его до пріѣзда домой, а дорогой писать *Кавк[азскіе]* З[аписки] Ф[ейерверкера].

Вчера очень поразило меня то, что правила, которыя я съ такимъ трудомъ составляю, всѣ и гораздо лучше, чѣмъ у меня, написаны въ азбучкѣ. Такъ что мнѣ кажутся — не правила — а записыванье ихъ — пустяками. Франклиновскій Журналъ — другое дѣло. Выписывать главные пороки и стараться⁵ избѣгать их.⁶ И писать мысли. — Стало быть, въ моемъ образѣ²⁰ занятій⁷ только та переменна, что замѣняется только тетрадка правилъ тетрадкой франклиновской. —

¹ *Зачеркнуто:* денегъ 3

² *Зачеркнуто:* Алексѣеву

³ *Зачеркнуто:* 92

⁴ *Переправлено из:* Генваря

⁵ *Зачеркнуто:* замѣча

⁶ *Зачеркнуто:* и я кажется

⁷ *Зачеркнуто:* это измѣн

Нынче, думая о томъ, что я полюбилъ людей, ко[торыхъ] не уважалъ прежде — товарищей — я вспомнилъ, какъ мнѣ странна казалась привязанность къ нимъ Николиньки. И пере-мѣну своего взгляда я объяснялъ тѣмъ, что въ Кавказской службѣ и во многихъ другихъ тѣсныхъ кружкахъ человѣкъ учится — не выбирать людей, а въ дурныхъ даже людяхъ видѣть хорошее.

Казачка сказала мнѣ, что, говорятъ, *Турицію распустили*. —

Въ Отрочествѣ¹ я рѣшилъ сдѣлать слѣдующія поправки.

1) Укоротить главу *Поюздка на долгихъ*. 2) *Грозу* — упростить¹⁰ выраженія и исключить повторенія. 3) Машу сдѣлать приличнѣй. 4) Соединить Единицу с Дробью. 5) *Ключикъ* — прибавить то, что найдено въ портфелѣ. 6) Мечты о матери измѣнить. 7) Пріискать заглавіе «Перем[елется], мука будетъ». 8)² Дубковъ и Нехл[юдовъ] — переимѣнить начало и добавить описаніе насъ самихъ и нашего положенія во время бесѣды.

1) Нерѣшителенъ во время молебна и при проща[ніи]. 2) Тщеславенъ — даль бабѣ 1. 3) Беспорядоченъ сейчасъ. —

Издержалъ 12—85, рубль прочелъ. — Остатокъ 107—70. Долгу 240. —

Происш[ествія] и Зан[ятія]. Мысль о правилахъ, мысль о³ причинахъ снисходит[ельности] въ Кавка[зской] жизни — къ Кавк[азскому] разск[азу]. Выраженіе казачки — къ Кавк[азскому] разск[азу]. Предпол[оженныя] исправленія въ Отр[очествѣ].⁴ Отступ[ленія]. Счеты.

[20 января. Старый-Юрт.] 20. Всталъ рано. Пріѣхалъ въ Ник[олаевскую] и Старый Юртъ. Извѣстіе о томъ, что мнѣ не вышло креста, очень огорчило меня; но странно — черезъ часъ я успокоился. Сулимовскій досталъ мнѣ оказію, и ѣду завтра, не останавливаясь. —

Я навелъ Сул[имовскаго] на откровенность и онъ сказалъ мнѣ много искренняго о своемъ равнодушіи къ отцу. —

1) Былъ слишкомъ горячъ, когда узналъ о неудачѣ, 2) и добръ, говоря съ Титою. 3) Тщеславенъ въ оказіи. —

¹ Зачеркнуто: мнѣ

² Зачеркнуто: Начало

³ Зачеркнуто: Кав

⁴ Слова: въ Отр. — подчеркнуты дважды.

Сулим[овскій] навелъ меня на мысль о необходимости связей. —

¹ Издержалъ 92, ² остатокъ 106—78. Долгу 240. ³ —

Происш[ествія] и Зан[ятія]. Признан[іе] Сул[имовскаго]. 3 Отступленія. Мысли о связяхъ. Счеты.

[21 января. Галюгаевская.] 21 Января. Всталъ рано. Долго дожидался Балты. Необдуманно поѣхалъ было съ пьяными солдатами. Спасибо, казначей приѣхалъ за мной. Въ Николаев[ской] встрѣтилъ Чикина и съ нимъ написалъ записку

¹⁰ Ал[ексѣеву]. Доѣхалъ до Галюга. —

Вотъ фактъ, кот[орый] надо вспоминать почаще. Текерей 30 лѣтъ собирался написать свой 1-й романъ, а Алекс[андръ] Дюма пишетъ по 2 въ недѣлю.

Никому не нужно показывать, до напечатанія, своихъ сочиненій. — Больше ⁴ услышишь сужденій вредныхъ, чѣмъ дѣльныхъ совѣтовъ.

Есть особенный типъ молодого солдата съ выгнутыми назадъ ногами. —

1) Гадалъ. 2) Изъ тпеславія далъ на водку солдатамъ,
²⁰ 3) лѣнился думать, 4) былъ нерѣшителенъ — въ оказіи и вечеромъ. — Издержалъ 3—15. — Остатокъ 103 — 63. Долгу 240. —

Происш[ествія] и Зан[ятія]. 2 Мысли къ пр[авиламъ]. Мысль къ З[апискамъ] Ф[ейерверкера]. 4 Отступ[ленія]. Счеты.

[27 января. Въ дороге.] 22, 23, 24, 25, 26, 27 Января. Былъ въ дорогѣ. 24 въ Бѣлогородцевск[ой], 100 [версть] отъ Черк[асска], плуталъ цѣлую ночь. И мнѣ пришла мысль написать рассказъ Мятель. — Велъ себя не совсѣмъ хорошо. Два дня почти не ѣду. 3-го дня болѣла голова, а 2 дня день и ночь ³⁰ снѣжная — мятель [?]. Я слишкомъ общителенъ — люблю людей, и отъ этаго теряю время, ослабляю правила и иногда — уваженіе людей. —

⁵ Ничто такъ не порадовало меня и не напомнило мнѣ Россію дорогой, какъ обозная лошадь, которая, сложивъ уши, несмотря

¹ Зачеркнуто: За самов

² Зачеркнуто: И того

³ В подлиннике ошибочно: 2 — 40. —

⁴ Зачеркнуто: найдешь

⁵ Зачеркнуто: Смѣшно сказать, чт

на раскаты саней, галопомъ старалась обогнать мой саги¹.

1) Былъ слабъ съ проѣзжающими, т.-е. изъ деликатн[ости] забывалъ свое дѣло. 2) Лѣнивъ, не ѣхалъ, когда можно было. 3) Трусилъ нынче во время мятели. 4) Чуть чуть не у[[.....]] на станціи. —

Для того чтобы успѣть въ жизни, нужно: 1) смѣлость, 2) обдуманную рѣшительность и 3) хладнокровіе. Вотъ главныя качества, противъ которыхъ, кромѣ отступленій отъ добродѣт[ели], я буду отмѣчать отступленія. —

Отъ 21 по 27. З[анятія] и П[роисшествія]. 2 Мысли къ 10 прав[иламъ]. Мысль къ Р[оману] Р[усскаго] П[омѣщика]. 4 Отст[упленія]. Счеты сдѣлаю, пріѣхавъ домой. —

[2 февраля. Я. П.]. 28, 29, 30, 31 Января. 1, 2. ² Февраля. Ровно 2 недѣли былъ въ дорогѣ. Поразительнаго случилось со мной только мятель. Вель-же я себя довольно хорошо. ³ Ошибки мои были. 1) Слабость съ проѣзжающими. 2) Ложь. 3) Трусость. 4) Разсердился раза два. — Никол[иньки] и Сер[ежи] нѣтъ, а мнѣ столько хочется подумать, подѣлать и почувствовать, что писать буду мало въ дневникъ. —

Занят[ія] и Отступленія. —

20

2 Февраля. Проснулся поздно, поговорилъ съ старостой и Осипомъ, нашель все въ лучшемъ порядкѣ, чѣмъ ожидалъ. Обошелъ хозяйство. Нездоровится. Пріѣхалъ Валерьянъ. —

1) Лгалъ. 2) Б[ылъ] нерѣшителенъ. —

Зан[ятія] и проис[шествія] и отступл[енія].

[3 февраля.] 3 Января. ⁴ Проснулся рано, горло болитъ, несмотря на что поѣхалъ на мельницу и осмотрѣлъ мѣсто для коннаго двора. Болталъ все больше о хозяйствѣ, послалъ письмо Щелину. Говорятъ, я произведенъ. Хозяйство очень въ порядкѣ. Много умерло: Арсеньевъ; Черк[асскій] и Нер[а-³⁰товъ] зарѣзались.

1) Нерѣшит[ельность] и слабость съ нѣмцомъ и старостой о мельницѣ. ⁵ 2) Неакуратность. —

¹ Зачеркнуто: Съ 22. по 27. Занят. и Происш.

² Зачеркнуто: 3.

³ Зачеркнуто: Отступленія

⁴ Описка, рукою С. А. Толстой зачеркнуто и сверху написано: Февраля.

⁵ Зачеркнуто: и съ

Потерялъ записку, но вообще оказывается, что я дорогой издержалъ около 60 р. —

Нынче далъ Алешк[иной] матери 1. Сашкѣ 50, корм[илищѣ] 1. — Остатокъ 34 р. —

Зан[ятія] и Пр[оисшествія]. 2 Отступ[ленія]. Счеты.

4 Февраля. Всталъ рано, послѣ тяжелой, безпокойной и безсонной ночи. Написалъ письмо Готье, съѣздилъ въ Церковь, отобѣдалъ, написалъ приказанія и встрѣтилъ тетиньку. ¹ Очень нездоровится.

¹⁰ 1) Необдуманно отпустилъ платежъ дворницѣ. 2) Нерѣшителенъ былъ съ Маврикіей, кот[орая] мѣшала мнѣ въ часовнѣ. 3) Лѣнился немного утромъ. 4) Солгалъ тетинькѣ о долгѣ Еремѣеву. 5) Былъ слишкомъ пылокъ и не совѣмъ естественъ при встрѣчѣ съ нею.

Главной ² недостатокъ моего характера и особенность ³ его состоитъ въ томъ, что я слишкомъ долго былъ морально молодъ и только теперь, 25 лѣтъ, начинаю приобрѣтать тотъ самостоятельный взглядъ на вещи — мужа — который другіе приобрѣтаютъ гораздо раньше 20 лѣтъ. —

²⁰ Ванюшкѣ 3, Кондрат[у] 70, попу 1. Итого 4—70. Остатокъ 29—30. Долгу 240. —

Зан[ятія] и Пр[оисшествія]. 5 ⁴ ошибокъ. Мысль. Счеты.

[5 февраля.] 5 Января. ⁵ Всталъ рано, написалъ письма Дроздову и Горчакову, ⁶ но все безалаберенъ и лѣнивъ. Ѣздилъ послѣ обѣда на Грумантъ, кое-что прибавилъ къ распоряженіямъ и завтра ѣду въ Тулу. — Былъ ⁷ лѣнивъ цѣлый день. Издержано 3 р. бѣдной женщинѣ. Итого остатокъ 26—30 к. Долгу 240 р. *П[роисшествія] и З[анятія]. О[тступленія]. Счеты.*

³⁰ 6 Февраля. Всталъ рано, распорядился кое-чѣмъ, взялъ съ собою деньги 600 р. въ Совѣтъ и поѣхалъ въ Тулу. Видѣлъ Гелке и кончилъ съ нимъ дѣло хотя, и не совѣмъ хорошо, но удовлетворительно. — Узналъ о своемъ производствѣ. Былъ у Маши.

¹ Зачеркнуто: Я оч

² Зачеркнуто: мой

³ Зачеркнуто: моей ж

⁴ Зачеркнуто: отступленій

⁵ *Описка, рукою С. А. Толстой зачеркнуто и сверху написано: Февраля.*

⁶ Зачеркнуто: но здор

⁷ Зачеркнуто: неакуратен

Мнѣ все нездоровится, и я здѣсь больше, чѣмъ гдѣ нибудь чувствую свою старость. —

¹ Хорошо велъ ² себя весь день. Въ Тулѣ издержалъ 3 р. ³ Взялъ еще изъ конторы 10 р. ⁴ Итого ост[атокъ] 33 р. Отослано Алексѣеву 100. ⁵ Долгу 140. —

Зан[ятія] и Пр[оисшествія]. Счеты.

Происшествія съ 17 по 6. Выѣхалъ 19 въ Ст[арый] Ю[ртъ], узналъ неудачу о крестѣ. Ъхалъ дурно и плуталъ одну памятную ночь. 2 Ф[евралья] пріѣхалъ въ Ясную, усталый и нездоровый, нашелъ дѣла въ порядкѣ, а себя отставшимъ, исправившимся и устарѣлымъ. Братья уѣхали въ Москву. Арсеньевъ умеръ, Черкасскій и Нератовъ зарѣзались. 6. былъ въ Тулѣ, кончилъ дѣло съ Гелке и узналъ о своемъ производствѣ.

Зан[ятія]. Докончилъ Отрочество. Рѣшился уничтожить записываніе и приведеніе въ порядокъ правилъ. ⁶ Придумалъ 3 правила ⁷ необходимыхъ для успѣха въ жизни. Сдѣлалъ много распоряженій, написалъ нѣсколько писемъ, но вообще немного отсталъ отъ ⁸ порядка и дѣятельности. —

Мысли. Къ пр[авиламъ] 7. Къ Кавк[азскому] Раз[сказу] 3. къ Русскому 2. 20

Отступленій въ продолженіи 20 дней — 32. —

Издержалъ впрод[олженіи] 20 дней 120 р. — Кроме покупокъ. Пересмотрѣлъ. —

7 Февралья. Проснулся рано, написалъ письма — отслужилъ молебень, нарисовалъ планъ. Ъздилъ къ Власу, къ Осипу. Ъздилъ къ Арсеньевымъ, привезъ Вергани, отдалъ послѣднія приказанія.

Гашѣ 5. На водки крестн[ику] и Ван[юшкѣ] 1—50, Михай[лѣ] Фок[анову] 1. Прочелъ много. Остатокъ 18 р.

Зан[ятія] и П[роисшествія] и счеты. 30

[8 февраль. Покровское.] 8 Февралья. Въ 12 часовъ мы выѣхали

¹ Зачеркнуто: Неакурат

² Переправлено из: провель

³ Зачеркнуто: Остатокъ 23. Получ.

⁴ Переправлено из: 25

⁵ Зачеркнуто: остатокъ

⁶ Зачеркнуто: Прид Вмѣсто нихъ

⁷ В подлиннике ошибочно: правилъ

⁸ Зачеркнуто: заня

и¹ въ 9 прїѣхали. Я вель себя дорогой не совсѣмъ хорошо. Маша и тетинька очень милы и я не видалъ, какъ прошелъ день. 1) Слишкомъ добръ. —

Дорогой издержано 15, 21 к. Остат[окъ] — 2. 80. Долгу 140. З[анятія] и П[роисшествія]. 1) отст[упленіе]. Счеты.

9 февраля. Проснулся рано, пошелъ во флигель и цѣлый день опять не видалъ, какъ прошелъ, за фортепіанами, съ ней, съ тетинькой и съ дѣтьми. 1) Праздность. 2) Беспорядочность. З[анятія] и П[роисшествія] и 2 отступл[енія].

10 февраля. Всталъ часовъ въ 9, пошелъ во флигель, тамъ написалъ письмо Алексѣву, былъ у баронесы и хотя былъ неловокъ, но не стыдливъ. Послѣ обѣда написалъ завѣщаніе и болталъ. —

Отступленій не помню. За листъ 90, на водку 50, итого 1,40. Остат[окъ] 1—10. Долгу 140. —

З[анятія]. П[роисшествія]. Счеты.

13 февраля. [Я. П.] 11² кончилъ дѣло съ завѣщаніемъ и выѣхалъ въ 10, пріятно болталъ дорогой съ Вергани, дома засталъ всѣхъ братьевъ и Перфильевыхъ. Митинька огорчилъ, Сережа порадовалъ меня. Получилъ письмо от Некр[асова], онъ недоволенъ Р[азсказомъ] [Маркера]. Ничего не дѣлалъ оба дня.³ Но провелъ ихъ очень пріятно, несмотря на горловую боль.

Отъ Валер[ьяна] получилъ 33. За платья 4—20, Родивону 1, Киркѣ 50, за сапоки⁴ 16, за дорогу 18,—Остатокъ 80.—Вар...⁵

[14 февраля.] 14, 15 февраля. Второй день прошелъ уже не такъ пріятно, но хорошо. —

Изъ конторы взялъ еще 246 р., отъ Сережи получилъ 235, отдалъ впередъ за ружье 10 и Максиму 1. Остатокъ 469. 45 к.⁶—

[18 февраля. Москва.] 16, 17, 18 февраля. Ничего не помню, исключая того, что прїѣхалъ въ Москву. — Беспорядочень физич[ески] и мор[ально] и сдѣлалъ слишкомъ много расходовъ. —

Шинель 135, разная форма 35, — по мелочамъ — 10, за сапоги — 10. — Итого 190, остатокъ⁷ 442. — 60. — Долженъ Ник[олинъ] 200, Алексѣву 140. —

¹ Зачеркнуто: после тяжё

² Зачеркнуто: выѣ

³ Зачеркнуто: Отсту

⁴ Такъ в подлиннике

⁵ Это слово подчеркнуто четыре раза.

⁶ В подлиннике: 469.45 р.

⁷ Слово: остатокъ ошибочно написано двама.

[ОТДЕЛЬНЫЕ ЛИСТЫ ИЗ ДНЕВНИКА.]

1851. 29 Ноября. Тифлисъ.

Я никогда не былъ влюбленъ въ женщинъ. — Одно сильное чувство, похожее на любовь, я испыталъ только, когда мнѣ было 13 или 14 лѣтъ; но мнѣ [не] хочется вѣрить, чтобы это была любовь; потому что предметъ была толстая горничная (правда очень хорошенькое личико), притомъ же отъ 13 до 15 лѣтъ — время самое безалаберное для мальчика (отрочество): не знаешь, на что кинуться, и сладострастіе, въ эту эпоху, дѣйствуетъ съ необыкновенною силою. — Въ мужчинъ я очень часто влюблялся, 1 люб[овью] были 2 Пушк[ина],¹⁰ потомъ 2-й — Саб[уровъ?], пот[омъ] 3-ей — Зыб[инъ] и Дьяк[овъ], 4 — Обол[енскій], Блосфельдъ, Ислав[инъ], еще Готье и мн[огіе] др[угіе]. — Изъ всѣхъ этихъ людей я продолжаю любить только Д[ьякова]. Для меня, главный признакъ любви есть страхъ оскорбить или [не] понравиться л[юбимому] п[редмету], просто страхъ. — Я влюблялся въ м[ужчинъ], прежде чѣмъ имѣлъ понятіе о возможности *недрасти*; но и узнавши, никогда мысль о возможности соитія не входила мнѣ въ голову. — Станный примѣръ ничѣмъ необъяснимой симпатіи — это Г[отье]. — Неимѣя съ нимъ рѣшительно ни²⁹ какихъ отношеній, кромѣ по покупкѣ книгъ. Меня кидало въ жаръ, когда онъ входилъ въ комнату. — Любовь моя къ И[лавину] испортила для меня цѣлыя 8 м[ѣсяцевъ] жизни въ Петерб[ургѣ]. — Хотя и безсознательно, я ни о чемъ др[угомъ] не заботился, какъ о томъ, чтобы понравиться ему. — Всѣ люди, кот[орыхъ] я любилъ, чувствовали это, и я замѣчалъ, имъ тяжело было смотрѣть на меня. — Часто, не находя тѣхъ моральныхъ условій,¹ рассудокъ

¹ Зачеркнуто: душа моя

требоваль въ любимомъ предметѣ, или послѣ какой нибудь съ нимъ непріятн[ости], я чувствовалъ къ нимъ¹ непріязнь; но непріязнь эта б[ыл]а основана на любви. — Къ братьямъ я никогда не чувствовалъ такого рода любви. — Я ревноваль очень часто къ женщинамъ. — Я понимаю идеаль любви — совершенное жертвованіе,² собою, любимому п[редмету]. И имянно это я испытываль.³ — Я всегда любилъ такихъ людей, кот[орые] ко мнѣ были хладнокровны, и только цѣнили меня. Чѣмъ я дѣлаюсь старше тѣмъ рѣже испытываю э[то] ч[увство]. — Ежели и испытываю, то⁴ не такъ страстно, и къ людямъ, кот[орые]⁵ меня⁶ любятъ, т. е. наоборотъ того, что было прежде. Красота всегда имѣла много вліянія въ выборѣ; впрочемъ примѣръ Д[ьякова]; но я никогда не забуду ночи, когда мы съ нимъ ѣхали изъ П[ирогова?], и мнѣ хотѣлось, увернувшись подъ полостью, его цѣловать и плакать. — Было въ этомъ чувствѣ и сладостр[астіе], но зачѣмъ оно сюда попало, рѣшить невозможно; потому что, какъ я говорилъ, никогда воображеніе не рисовало мнѣ любрическія картины, напротивъ, я имѣю⁷ страшное отвращеніе. —

20 Я замѣчаю въ себѣ склонность къ истребленію, которая выражал[ась] въ дѣтствѣ разрушеніемъ всего, что подъ руку попадало, а теперь выражается разрушеніемъ покоя В[анюшки] и истребленіемъ денегъ безъ всякой причины и удовольствія. Н[а] п[римѣръ], я часто у В[анюшки] прошу трубку не потому, что хочу курить, а мнѣ нравится, что онъ шевелится, и деньги люблю истреблять. Нынче я поймалъ свое воображеніе на дѣлѣ; оно рисовало себѣ картину, что у меня много денегъ, и что я ихъ проигрываю и истребляю такъ, и это доставляло ему большое удовольствіе.⁸ Мнѣ не нравится то, что можно 30 приобрѣсти за деньги, но нравится, что они были и потомъ не будутъ, процессъ истребленія. — Буду впередъ остороженъ — эта наклонность мнѣ сдѣлала уже много зла. —

¹ Зачеркнуто: ненависть но

² Переправлено из: пожертвованіе

³ Зачеркнуто: Чувство кот. я испыт.

⁴ Зачеркнуто: <пер> <не имѣю того>

⁵ Зачеркнуто: ко

⁶ Переправлено из: мнѣ; далее зачеркнуто: очень пр

⁷ Зачеркнуто: врсжденно

⁸ Зачеркнуто: и того что деньги эти доставляютъ мнѣ удовольствіе

Странно, какъ П[равительство] не позаботится о перемѣнѣхъ присяги. Она наполнена вѣщами безсмысленными, а многое упущено. — Мнѣ кажется, что дѣльная присяга, которую бы читали передъ началомъ cadaго присутствія, удержала бы многихъ отъ взятокъ. Теперь-же есть въ сущ[ествующей] прис[ягѣ] пункты, такъ невозможные, н[а] п[римѣръ] фискальство. — Что никто, я увѣренъ, никогда не руков[одится] присягой, принимая это за невозможность. Клятвопреступникъ, — Parjure. Какое ужасное слово; а нѣтъ почти ни одного человѣка, к[оторый] бы ни былъ имъ. — Еще средство противъ 10 взятокъ: награждать тѣхъ, к[оторые] поймаютъ взяточника, какъ за волчій хвостъ: отъ Т[айнаго] С[овѣтника] до С[татскаго] С[овѣтника] по 3; отъ С[татскаго] до Т[итулярнаго] — 1—50; отъ Т[итулярнаго] С[овѣтника] до Заштат[наго] — 25. —

Живопись дѣйствуетъ на способность воображать природу, и ее область — пространство. — Музыка дѣйствуетъ на способность воображать наши чувства. — И ее область ¹ — гармонія и время. — Поэзія дѣйств[уетъ] на способ[ность] воображать какъ то, такъ другое, т. е. дѣйствительность или отношенія нашихъ чувствъ къ природѣ. — Переходъ отъ жи- 20 воп[иси] къ музыкѣ есть танцы. Отъ музыки къ поэзіи — пѣсни. — Отчего м[узыку] древніе называли подражательною? Отчего къ каждому переходу не присоединить какое нибудь чувство? Отчего музыка дѣйствуетъ на насъ, какъ воспоминаніе? Отчего, смотря по возрасту и воспитанію, вкусы къ музыкѣ различны? — Почему жив[опись] есть ² подражаніе природѣ, очень ясно (хотя оно не полно); но почему музыка есть подражаніе нашимъ чувствамъ, и какое сродство каждой ³ перемѣны звука съ какимъ нибудь чувствомъ? Нельзя сказать. Природа подлежитъ нашимъ 5 чувствамъ, а чувства, какъ: 30 отчаяніе, любовь, восторгъ и т. д. и ихъ оттѣнки, не только не подлежатъ нашимъ 5 ч[увствамъ], но даже не подлеж[ать] и разсудку. Музыка имѣетъ даже передъ поэзіей то преимущество, что подражаніе чувствамъ музыки полнѣе подраж[анія]

¹ Зачеркнуто: время

² Зачеркнуто: изображеніе

³ В подлиннике ошибочно осталось: каждого; далее зачеркнуто: звука движенія звука

позвіи, но не имѣеть той ясности, кот[орая] состав[ляетъ] принадлежность позвіи.

Свобода состоитъ въ отсутствіи принужденія дѣлать зло; ежели такимъ образомъ понимать Св[ободу], то понятно, что она имѣеть это качество. — Совершенной своб[оды] нѣтъ, но болѣе или менѣе происходитъ отъ б[ольшей] или м[еньшей] власти и искушенія въ обратномъ отношеніи.

Я допускаю власть рока ¹ только въ томъ, что не имѣеть отношенія къ добру и злу (внутреннему). — Никакое положеніе 10 человѣка не можетъ заставить быть добрымъ или злымъ. ²

— Властью рока я ³ выра[жаю?] — чему быть, тому не миновать, ⁴ и — «да будетъ Воля Твоя». —

Всѣ атомы имѣють сферическую форму и обращаются вокругъ своей оси. — Законъ тяготѣнія есть законъ—центробѣжной и центростремительной силы. — Чувство осязанія происходитъ отъ тренія обращающихся атомовъ. — Осязаніе было бы даже тогда, если бы не было давленія. — Чѣмъ меньше давленіе, тѣмъ яснѣе чувство осязанія. —

22 Декабря 1851. Видѣлъ странный сонъ о Митинькѣ. 21 Декабря того же года въ 12 часовъ ночи мнѣ было что то, въ родѣ 20 откровенія. — Мнѣ ясно было ⁵ существованіе души, безсмертіе ея — (вѣчность) — двойственность нашего существованія и сущность воли. — Свобода сравнительна, въ отношеніи матеріи человѣкъ свободенъ, въ отношеніи Бога нѣтъ. —

Нынче 22 Декабря меня разбудилъ страшный сонъ — трупъ Митиньки. Это былъ одинъ изъ тѣхъ сновъ, кот[ор]ые не забываются. — Неужели это что нибудь значить? Я много плакалъ послѣ. — Чувства вѣриѣ воснѣ, чѣмъ на яву. — Ложное разсужденіе возбуждаетъ поэтическое чувство.

20 1852. Января 2. — Когда я искалъ счастья, я впадалъ въ пороки; когда я понялъ, что достаточно въ этой жизни быть только не несчастнымъ, то меньше стало порочныхъ искуше-

¹ Зачеркнуто: во всемъ

² Зачеркнуто: но не только зас[тавить], но склонить. Склоняеть иъ: злу и добро не обстоятельство, а его чувства. Последние три слова ошибочно не зачеркнуты.

³ Зачеркнуто: называютъ то, что все, что дол

⁴ В подлиннике по ошибке виновать

⁵ Зачеркнуто: доказано

ній¹ на моемъ пути — и я убѣжденъ, что можно быть добродѣтельнымъ и не несчастливымъ. —

Когда я искалъ удовольствія, оно бѣжало отъ меня, а я впадалъ въ тяжелое положеніе скуки — состояніе, изъ котораго можно перейти ко всему — хорошему и дурному; и скорѣе къ послѣднему. — Теперь, когда я только стараюсь избѣгать скуки, я во всемъ нахожу удовольствіе.

Чтобы² быть счастливу, нужно избѣгать несчастій, чтобы было весело, нужно избѣгать скуки.

Tout vient à point à celui qui sait attendre.³ — _____¹⁰

Платонъ говоритъ, что добродѣтели составляютъ 3 качества: справедливость, умѣренность и храбрость. — Справедливость есть, мнѣ кажется, моральная умѣренность. — Слѣдовать въ физическомъ мірѣ правилу — ничего лишняго — будетъ умѣренность, въ моральномъ — справедливость. — 3-ье качество Платона есть только средство сообразоваться съ правиломъ — ничего лишняго — *Сила*.

У всѣхъ молодыхъ людей есть время, въ к[отор]ое они не имѣютъ никакихъ твердыхъ понятій о вѣщахъ — правилъ, и составляютъ какъ то, такъ и другое. Въ это время обыкновенно они чуждаются интересовъ практическихъ и живутъ въ мірѣ моральномъ. — Эту переходную эпоху я называю — юность. — У иныхъ людей юность продолжается больше, у другихъ меньше. Даже есть люди, к[отор]ые всегда остаются юны, а другіе, к[отор]ые не были юными. Отчего зависитъ продолжительность этой эпохи? Казалось бы, такъ какъ, я скавалъ, въ это время м[олодые] л[юди] занимаются составленіемъ твердыхъ понятій о вѣщахъ и правилъ, то чѣмъ умнѣе м[олодой] ч[еловѣкъ], тѣмъ скорѣе должна пройти эта эпоха: онъ составитъ себѣ правила и будетъ жить по нимъ. Но въ дѣйствительности, совершенно напротивъ. — Практическая сторона жизни, чѣмъ да[льше] мы подвигаемся въ ней, больше и больше⁴ требуетъ нашего вниманія; но чѣмъ больше имѣетъ чело- вѣкъ склонности къ размышленію (и поэтому находитъ въ

¹ *Переправлено из:* побужденій

² *Зачеркнуто:* найти счастья

³ [Всѣ приходитъ впору для того, кто умеетъ ждать.]

⁴ *Зачеркнуто:* со в привлекаетъ насъ

немь ¹ наслажденіе моральное), тѣмъ больше старается онъ удалить отъ себя срокъ этого перехода; а чтобы составить вѣрныя понятія о вѣщахъ и вѣрныя правила для жизни, недостаточно дѣлаго вѣка размышленія; хотя онъ на пути этомъ и идетъ впередъ, но необходимость требуетъ перестать составлять правила, но дѣйствовать по какимъ бы то ни было уже составленнымъ. — Поэтому всѣ мы, входя въ практическую жизнь, начинаемъ дѣйствовать, основываясь на тѣхъ несовершенныхъ и недоконченныхъ правилахъ и понятіяхъ, на к[отор]ыхъ застала насъ необходимость. — Продолжительность этого періода доказываетъ умъ, но не способствуетъ успѣхамъ въ практической жизни. — Легче дѣйствовать на основаніи простыхъ, несложныхъ и хотя и невѣрныхъ, но согласныхъ между собой правилъ, к[отор]ыя я принялъ, не разбирая ихъ, чѣмъ на основаніи правилъ, к[оторыя] можетъ быть и вѣрны, но недостаточно объяснены и приведены къ единству. Отъ этого и успѣваютъ въ свѣтѣ дураки больше, чѣмъ люди умные. —

Два замѣчанія для писателя ² belles-lettres. — Тѣнь, ³ ежели
20 и ложится на водѣ, то очень рѣдко ее можно видѣть, и когда видишь, то она нисколько не поражаетъ.

Всякій писатель для своего сочиненія имѣетъ въ виду особенный разрядъ идеальныхъ читателей. — Нужно ясно опредѣлить себѣ требованія этихъ ид[еальныхъ] чит[ателей], и ежели въ дѣйств[ительности] есть хотя во всемъ мірѣ 2 такихъ читателя — писать *только для нихъ*. Описывая типы или пейзажи, необыкновенныя для большинства читателей — никогда не выпускать изъ виду типы и пейзажи — обыкновенныя — взять ихъ за основаніе и, сравнивая съ ними необ[ыкновенны]е,
3: описывать ихъ. —

¹ Зачеркнуто: удов

² Зачеркнуто: каких не [курсив Толстого]

³ Зачеркнуто: никогда не ложится въ

АВТОБИОГРАФИЧЕСКИЕ ЗАПИСИ

1847, 1850, 1853

I.

[ЖУРНАЛ ЕЖЕДНЕВНЫХ ЗАНЯТИЙ]

[27 января — 7 июня 1847 г.]

1847 года.

Будущее.

Прошедшее.

27-го Генв[аря]. [Казань] Понедѣль-
никъ.

Отъ 11 до — 1 Публичное право

— 1 до — 2

Отъ 2 до — 3 Обѣдъ —

— 3 до — 6 М[ои] Пр[авила] —

— 6 до — 9 Чтеніе —

28 Ген[варя]. Вторникъ —

Отъ 8 до 10¹ Публ[ичное] Право²

Отъ 10 до 11 П[убличное] П[раво]³

Отъ 11 до 3⁴ Завтракъ⁵

Отъ 3 до 5 ничего

27-го Генваря.

исполнилъ не со-
всѣмъ —

продолжалъ П[ублич-
ное] П[раво]. 10

Обѣдъ. —

Игралъ въ носки
отъ 6 до 8 читалъ,
8 до 9 ничего, отъ
9 до 1/2 11 М[ои]
П[равила] писалъ —

Исполнилъ *несовсѣмъ*

оповдалъ 20

Берви помѣшалъ
до — 9 [?] на зав-
тракъ

¹ 10 переправлено из: 9; *послѣ цифры 10 зачеркнуто:* ничего.

² *Зачеркнуто:* Отъ 9 до

³ *Зачеркнуто:* Чтеніе

⁴ *Зачеркнуто:* Отъ 2 до 3 Обѣдъ.

⁵ *Зачеркнуто:* Публич[ное] право.

Отъ 5 до 7 М[ои] Прав[ила]

Отъ 7 до 9 Чтеніе съ Комент[аріями]

отъ 9 до 11 чит[алъ]
съ Ком[ентаріями]

29 Янв[аря]. Среда.

Отъ 9 до 1 Европ[ейское] Госуд[арствен-
ное] право.

Отъ 1 до 2 въ Университетѣ.

— 2 — 3 Обѣдъ.

— 3 — 5 М[ои] прав[ила]

— 5 — 7 Публич[ное] пр[аво]

Ничего.

30 [января. Четвергъ].

Отъ 7 — 9 Чтеніе съ Ком[ентаріями]

Отъ 9 до 12 Теорія Уг[оловнаго] пр[ава]
лек[ціи]

Отъ 12 до 2 Публичное право.

— 2 — 3 Обѣдъ

— 3 — 5 Сравнит[ельное] Европ[ей-
ское] Госуд[арственное] пр[аво].

Отъ 5 — 7 М[ои] Пр[авила]

— 7 — 9 Чтеніе съ Комент[аріями]

Ничего

1 Февраля. Ничего —

2 Февраля. Ничего

Понедѣльникъ 3-е Февраля. —

Отъ 10 до 11 Публич[ное] право

— 11 — 12 Теор[ія] Угол[овнаго]
права

— 12 — 1 — — —

— 1 — 2 Русск[ая] Ист[орія]

— 2 — 3 Обѣдъ —

— 3 — 5 Русск[ая] Ист[орія]

— 5 — 8 Ру[сская] Ист[орія]

— 8 — 9 М[ои] пр[авила]

Кромѣ Лекцій ни-
чего

Читалъ Гоголя —

Вторникъ 4 Февраля.

— 8 — 9 Римск[ое] право	} Исполнилъ — не исполнилъ —
— 9 — 10 » »	
— 10 — 11 Публич[ное] пр[аво]	
— 10 — 12 Энциклопедія	
— 12 — 1 Публич[ное] пр[аво]	
— 1 — 2 Русск[ая] Исторія	
— 2 — 3 Обѣдъ	
— 3 — 5 Энциклопедія	
— 5 — 6 Русская Исторія	
— 6 — 7 Англійскій яз[ыкъ]	
— 8 — 9 М[ои] правила	
	} не исполнилъ и про- сидѣлъ слишкомъ долго, игралъ въ карты. —

Среда 5 Фев[раля].

По росписанію	} Ничего
съ 8 по часу и до 7-го	
7 часъ м[ои] Пр[авила]	
8 и 9 ad libit[um] ¹	

6 Фев[раля] Ничего.

7-е Февраля Пятница. ² —

Отъ 9 — 10 пересматривать	} Исполнилъ не со- всѣмъ —
— 10 — 11 Римское право	
— 11 — 12 Истор[ія] Рус[скаго]	
Гражд[анскаго] права	
— 12 — 1 Общ[ая] Исторія	
— 1 — 2 Ист[орія] Рус[скаго]	
Гражд[данскаго] пр[ава]	
— 2 — 3 Общ[ая] Исторія	
— 3 — 4 Римское право	
— 4 — 5 Энциклопед[ія] Невол- л[ина]	

¹ [По желанію.]

² *Переправлено из:* Четвергъ.

— 5 — 6	Повѣрка Публич[наго] права	} Ничего — помѣшали
— 6 — 7	Англійскій языкъ	
— 7 — 8	Мои правила	
— 8 — 9	Приготовлен[іа] къ хозяйству	

8 Февраля Пятница. ¹

Отъ 2 до 3 ¹ / ₂	Составленіе Лекцій	Исполнилъ съ точностью.
10 — 3 ¹ / ₂ до 4 ¹ / ₂	Кататься	} Исполнилъ —
— 4 ¹ / ₂ до 6	Исторія	
— 6 до 7	Англійскій яз[ыкъ]	} Занимался часа полтора Англійскимъ.—
— 7 до 9	М[ои] правила	

9 Февраля.

Воскресенье.

Отъ 7 до 9	Публичнымъ правомъ	} Сдѣлалъ.
— 9 до 12	Обѣдня. —	
— 12 до 2	Энциклопедіей Нев[о- 20 лина]	
Отъ 2 до 5	Русской Исторіей	} Ничего
— 5 до 6	кататься. —	
— 6 до 8	Англійскій языкъ. Институтъ.	

10 Февраля. —

10 — 12	Теорія Уг[оловнаго] П[рава]	} Боленъ.
12 — 1	[1 неразобр.]	
1 — 2	Русская Ист[орія]	
2 — 3	Русская Исторія	
30 3 — 5	Энциклопедія	
5 — 6	Публичное пр[аво]	
6 — 8	Англій[скій] языкъ	

¹ Описка, место: Суббота.

Марта 3-го ¹

8 — 10	читать Фауста	исполнилъ
10 — 12	Читать Руссо съ Комент[а- ріями]	исполнилъ не со- вѣмъ
12 — 4	Энциклопедія права	немного
4 — 6	публичное право	проспаль. —
6 — 7	Институціи. —	исполнилъ
7 — 8	Английскій языкъ. —	немного. —

Марта 5 Среда.

Отъ 6 до 8	Фауста.	} Все исполнилъ.
— 8 — 10	Энциклопедія.	
— 10 — 12	Письма ²	
— 12 — 1	Римское право	
— 1 — 2	Публичное право	
— 3 ^{1/2} — 5	Институціи	
— 5 — 7	Английскій языкъ	
— 7 — 10	ad libitum. —	

Марта 6 Четвергъ.

— 6 — 8	Фауста.	проспаль.
— 8 — 10	Энциклопедія	не исполнилъ
— 10 — 12	Римское пр[аво]	исполнилъ
— 12 — 2	Публичное пр[аво]	исполнилъ
— 4 — 6	Английскій	исполнилъ
— 6 — 8	Институціи	не исполнилъ

Марта 7 Пятница.

8 — 10	Публичное право	} былъ боленъ, однако внимался. —
10 — 12	Энциклопедія	
12 — 2	Римское право	
4 — 6	Английскій языкъ	
6 — 8	Институціи. —	

8³

тоже.

¹ Зачеркнуто: Вторникъ.

² Слово: Письма — написано поверх зачеркнутого: Публичное право.

³ Зачеркнуто: и 9.

9-го Воскресенье.

1 до 2 Фауста. —	}	не исполнилъ
3 до 5 Англійской		
5 до 7 Ярке переводить.		

10 Марта.

Понедѣльникъ —

6 — 8 Фауста
8 — 10 переѣздъ —
10 — 12 Англійской яз[ыкъ]
12 — 2 Энциклопедія
2 — 4 Публичное право
4 — 6 Уголовное право
6 — 8 Англійской.

11 Марта.

Вторникъ.

Ничего

Среда. 12 марта. —

9 — 11 Нѣмецкій языкъ —	}	Ничего —
11 — 1 Энциклопедія —		
1 — 3 Публичное право —		
3 — 5 Англійской языкъ —		
5 — 7 Сочиненія —		

Четвертокъ — [13 или 20 марта.]

до 2 Нѣмецкой	}	почти исполнилъ
до 6 Латинской		
до 9 Англійской		

Пятница. [14 или 21 марта.]

до 10 Нѣмецкой	}	почти ничего
до 2 Латинской		
до 6 Англійской		
до Сочиненія		

22¹ Марта.

7 до 12 Латинской	Исполнилъ немного понимается Нѣтъ. —
12 до 4 сочиненія	
4 до 6 Шахматы	
6 до 10 Англійской	

23 Марта.

10 до 12 сочиненія	Англійской и Шах- маты, и то скверно-
12 до 4 Шахматы	
4 до 8 Англійской	

24 Марта.

6 — 12 сочиненія	} исполнилъ —
12 — 4 Наказъ читать	
4 — 8 сочиненія. —	

25 Марта.

Вторникъ.

6 — 12 Коментаріи [къ Наказу].	} исполнилъ
12 — 4 Латинскій языкъ	
4 — 8 Сочиненія. —	

26 [Марта.]

Среда.

6 — 12 Коментировать наказъ	} исполнилъ. исполнилъ. нѣтъ. —
12 — 2 Шахматы	
2 — 6 — Наказъ	
6 — 8 — Энциклопедія	

27 [Марта.]

Четвергъ. —

6 ¹ / ₂ до 8 Правила —	} писалъ — — плохо — ничего
8 до 10 — что можно	
10 до 2 — Наказъ	
2 до 4 — Латинской	
4 до 8 — Энциклопедія	

¹ Переправлено из: 23

28 [Марта.]

Пятница.

6 — 8	Наказъ.	ИСПОЛНИЛЪ
8 — 10	— Правила	ИСПОЛНИЛЪ
10 — 12	— Шахматы	ИСПОЛНИЛЪ
12 — 2	Англійской	нѣтъ
2 — 5	Немѣцкой	нѣтъ
5 — 7	Институціи	ИСПОЛНИЛЪ

Суббота.

29 Марта.

6 до 12	Институціи	Исполнилъ
12 до 2	— Шахматы.	ИСПОЛНИЛЪ
2 до 6	— Правила.	} нѣтъ
6 до 8	— Латинск[ая] грамм[атика]	

Воскресенье

30 Марта.

7 до 9	Правила. —	ИСПОЛНИЛЪ
9 до 12	Шахматы	ИСПОЛНИЛЪ
12 до 6	— Институціи	ИСПОЛНИЛЪ ПЛОХО
6 до 8	— Повтореніе Инстит[уцій]	нѣтъ —

Понедѣльникъ

31 Марта.

6 до 9	Правила. —	ИСПОЛНИЛЪ. —
9 до 12	Шахматы. —	ИСПОЛНИЛЪ. —
12 до 6	Правила. —	ИСПОЛНИЛЪ —
6 до 8	Институціи. —	нѣтъ. —

Вторникъ

1 Апрѣля.

6 до 9	пересмот[рѣть] прави[ла] и письма	ИСПОЛНИЛЪ
9 до 12	Шахматы	ИСПОЛНИЛЪ
12 до 6	Англійскую грам[матику]	нѣтъ
6 до 8	Институц[іи]	нѣтъ. —

2 Апрѣля.

Среда —

5 до 7 правила	ИСПОЛНИЛЪ	
7 до 9 правила	}	ИСПОЛНИЛЪ. ¹
9 до 11 Шахматы		
12 до 3 Англійскую Грамм[матику]		
3 до 8 Правила		

3. Апрѣля.

Четвергъ.

6 до 9 Правила	ИСПОЛНИЛЪ	10
9 — 12 — Шахматы	ИСПОЛНИЛЪ	
12 — 1/2 1 — Учить наизусть	НѢТЬ	
1/2 1 по 3 — Немѣцкій	НѢТЬ	
3 до 6 — Англійскій	ИСПОЛНИЛЪ	
6 до 8 — Латинскій	БЫЛЪ ПАРОКСИЗМЪ	

4 Апрѣля.

Пятница. —

6 до 9 правила	ИСПОЛНИЛЪ	
9 до 12 Шахматы	idem	
12 до 1/2 1 — наизусть. —	НѢТЬ	20
1/2 1 до 3 — Нѣмецкій	ИСПОЛНИЛЪ	
3 до 6 Англійскій	idem	
6 до 8 Латинскій	НѢТЬ	

5 Апрѣля.

Суббота —

8 — 9 — Англійскую Грамм[атику]	ИСПОЛНИЛЪ	
9 — 12 — Шахматы	— — —	
12 — 1/2 1 — Наизусть	— — —	
1/2 1 — 3 — Нѣмецкій	— — —	
3 — 6 Англійскій	— — —	
6 — 8 — Латинскій	НѢТЬ	10

¹ Поверх слова: Исполнилъ — написано: НѢть

Воскресенье.

6 Апрелья.

6 до 9 — правила. —	}	исполнилъ.
9 до 12 — Шахматы		
12 до 1/2 1 — наизусть	}	нѣтъ.
1/2 1 до 3 Нѣмецкій		
3 до 6 Англ[ійскій]		
6 до 8 Латинскій		
		исполнилъ.
		нѣтъ. ¹

7 Апрелья.

Понедѣльникъ.

8 до 9 Правила	}	исполнилъ
9 до 12 — Латинскій языкъ и Римское право		
12 до 1/2 1 наизусть	}	почти нѣтъ. —
1/2 1 до 5 — Англійскій		
5 до 6 — Римское право		

8 Апрелья.

Вторникъ.

6 до 9 — Правила	}	исполнилъ. ²
9 до 12 Латинскій языкъ и Р[имское] право		
12 до 1/2 1 наизусть		
1/2 1 до 3 Англійскій		
3 до 6 Шахматы. —		

9 Апрелья.

Среда. —

6 — 9 ³ Римское право	}	исполнилъ. —
9 до 12 Шахматы		
12 до 1/2 1 наизусть		
1/2 1 до 3 — Англійскій		
3 до 7 — Латинскій Р[имское] пр[аво]		

¹ На полях записей съ 3 по 6 апреля проба пера: Богъ со Последняя плохо не совѣмъ. В S Богъ.

² Это слово, скобка и далее с 9 апреля и до конца этих записей — написано карандашом.

³ Зачеркнуто: дневник и перевод

10 Апрель. —

6 до 12 Латинскій яз[ыкъ] и Р[им-ское] право	}	Все исполниль, но все плохо. —
10 до 12 Англійскій языкъ		
12 до 1 наизусть		
1 до 3 Англійскій		
3 до 4 гулять		
4 до 6 Римск[ое] право		
6 до 9 Шахматы		

11 Апрель. Пятница. —

19

Отъ 6 до 10 Латинскій языкъ и Рим-ское право. —	}	исполниль —
— 10 — 12 — Шахматы. —		
— 12 — 1 — учить наизусть. —		
— 1 — 3 Англійскій языкъ		
— 3 — 4 гулять. —		
— 4 — 8 Латинскій языкъ и Рим-ское право		

12 Апрель. Суббота. —

Отъ 6 до 10 Латинскій языкъ и Рим-ское право	}	исполниль —	20
— 10 до 12 писать просьбу и шахматы			
— 12 до 1 учить наизусть	}	исполниль плохо. —	
— 1 до 3 Англійскій языкъ			
— 3 до 4 — гулять пѣшк[омъ] и верхомъ	}	не исполниль.	
— 4 до 8 — Латинскій языкъ и Римское право —			
— 8 до 9 — повтореніе всего			

30

13 Апрель. Воскресенье.

Отъ 6 до 9 — Институціи	}	исполниль
— 9 до 12 — Шахматы. —		

— 12 — 1 —	наизусть учить	}	НѢТЬ
— 1 — ?... Ъхать въ	деревню		

14 Апрѣля.

Пробыль въ деревнѣ не по своей винѣ

15 Апрѣля. —

Вторникъ —

Отъ 6 ^{1/2} до 12	Институціи	}	ИСПОЛНИТЬ
— 12 — 2 —	ходить		
— 2 — 3 —	наизусть	}	НѢТЬ
10 — 3 — 6 —	Англійскій		
— 6 — 8 —	Институціи		

16 Апрѣля.

Отъ 6 до 7 —	слова учить	}	ИСПОЛНИТЬ
— 7 — 10 —	повторять Институціи		
— 10 — 1 —	Неволина Энциклопедію		
Отъ 1 — 2 —	гулять	}	НѢТЬ. —
2 — 3 —	наизусть		
— 3 — 5 —	Англійской языкъ		
— 5 — 7 —	быть въ инстит[утѣ]		
20 — 7 — 8 —	1 томъ свода закон[овъ]		
— 8 — 9 —	повтореніе всего		

17 Апрѣля. —

Четвертокъ. —

Отъ 10 — 12	Дневникъ	}	ИСПОЛНИТЬ, но ПЛО-
— 12 — 1 —	наизусть. —		
— 1 — 2 —	гулять. —		
— 2 — 3 —	Англійскій. —		
— 3 — 6 —	Энциклопедія.		
— 6 — 8 —	Правила. —	}	НѢТЬ. —
30 — 8 — 9 —	повтореніе. —		

18 Апрелья. —

Пятница.

8 — 12	Правила. —	}	исполниль
12 — 1	— Гулять. —		
1 — 2	Составить лекцію Берви о	}	нѣтъ. —
	бессмертіи. —		
2 — 3	Учить наизусть		
3 — 6	Английской языкъ		
6 до 8	Дневникъ		
10 8 — 9	повтореніе		

19 — Апрелья. —

Суббота. —

Отъ 1½ до 3	Нѣмецкій языкъ	}	ничего
— 3 — 6 ¹	— Кататься на лодкѣ		
— 6 — 8	Английскій языкъ		
— 8 — 9	повтореніе —		

20, 21 былъ въ деревнѣ

22 хлопочу объ отъѣздѣ —

23, 24, 25, 26, 27, 28, 29, 30. — провель въ дорогѣ²

20

1 — Мая. —

Четвергъ. [*Ясная Поляна.*]

5 до 6	— объѣзж[ать] по ховяй[ству]	}	Даже не дописалъ, что нужно дѣлать
6 до 8	— написать два письма		

2 — Мая.

Пятница

ничего

¹ Зачеркнуто: Англ

² Зачеркнуто: 31

3 — Мая.

Суббота. —

	Отъ 5 до 6 ¹ — практически хозяй[ство]	} ничего
	— 6 ² — 9 — письма. —	
	— 9 — 10 — чай пить. —	
	— 10 — 11 — привести въ порядок тетради и начать зан[иматься]	
	— 11 — 1 — Счетоводство	
	— 1 — 1/2 1 ³ — Завтракъ	
10	— 1/2 1 ³ — 3 — Итальянскій	
	— 3 — 5 — Англійскій	
	— 6 — 8 — Русская Исторія	

Воскресенье 4 Мая.

	6 до 8 — практич[ески] хозяй[ство]	} Ничего.
	8 до — 9 — Счетоводство	
	9 до — 10 — — — — —	
	10 до — 12 — Итальянск[ий] яз[ыкъ]	
	12 — 1 — Практ[ически] англ[ийскій]	
	1 — 2 — — — — —	
20	2 — 5 — Римское право	
	5 — 7 — — — — —	
	7 — 8 — Англійскій языкъ	
	8 — 9 — повтореніе.	

5, 6, 7-го — ничего.

Четвертокъ ⁴ 8 Мая.

	8 до 9 — хозяйство	}
	9 до 10 — ничего	
	10 — 12 — музыка	
	12 — 1 — хозяйство	
30	1 — 2 — ничего	
	2 — 4 — Итальянскій	

¹ В подлиннике: до 1/6² В подлиннике — 1/6³ Описка, вместо: 1 1/2⁴ Написано поверх слова: Пятница.

- | | | |
|--------------------|---|--------|
| 4 — 5 — гулять | } | ничего |
| 5 — 6 — обѣдъ | | |
| 6 — 8 — Англійскій | | |

8, 9, 10, 11, 12, 13, 14, 15, 16, 17 ничего.

18 Мая.

- 10 — 11 — хозяйство
 11 — 1 — Римское пр[аво]
 1 — 2 — — — — — — — —
 2 — 4 — Англійскій яз[ыкъ]
 4 — 5 — хозяйство
 5 — 6 — — — — — — — —
 6 — 8 — чтеніе съ Комент[аріями]

20 Мая.

- 10 — 11 — правила
 11 — 1 — Римское пр[аво]
 1 — 2 — завтракъ
 2 — 4 — Англійскій
 4 — 5 — хозяйство
 5 — 6 — обѣдъ
 6 — 8 — итал[ьянскій]
 8 — 9 — повтореніе

2 — Юня. —

- | | | |
|------------------------------------|---|-------|
| 5 до 6 — хозяйство и гимнастика | } | мало. |
| 6 до 7 — хозяйство | | |
| 7 до 9 — Римское право | | |
| 9 до 10 — ничего — | | |
| 10 — 11 — Музыка | | |
| 11 — 12 — Рисованіе — | | |
| 12 — 1 — хозяйство | | |
| 1 — 3 — Англійскій яз[ыкъ] | | |
| 3 — 5 — Нѣмец[кій] и Итал[ьянскій] | | |
| 5 — 6 — ничего. — | | |
| 6 — 7 — гонка и хозяй[ство] | | |
| 7 — 8 — купанье. — | | |
| 8 — 9 — повтореніе | | |
| 9 — 10 — Дневникъ и прави[ла] | | |

3 Юня жиль [?] прилежно [?]

4 Юня среда. —

8 до 9 купанье и хозяйство	}	ИСПОЛНИЛЪ
9 — 10 — — — — —		
10 — 12 окончить писать и рисовать.		
12 — 1 Музыка		
1 — 2 — — — — хозяй[ство]		
2 — 4 — Англійск[ій] яз[ыкъ]	}	ИСПОЛН[ИЛЪ]
4 — 5 — хозяйство		
16 5 — 6 — — — — —		
6 — 7 — лошадьми		
7 — 8 — купанье и хоз[яйство]		
8 — 11 — правила, дневникъ и повто- р[еніе]		

5 Юня.

6 — 8 — Купанье и хозя[йство]	}	ничего
8 — 9 — перепис[ска] книгъ [?]		
9 — 10 — ничего —	}	ИСПОЛНИЛЪ
10 — 12 — Англійск[ій] яз[ыкъ]		
20 12 — 1 — хозяйство —	}	ИСПОЛНИЛЪ
1 — 2 — ничего		
2 — 4 — Немѣцкій яз[ыкъ]	}	ИСПОЛНИЛЪ
4 — 5 — хозяйство —		
5 — 6 — ничего —	}	НѢТЬ[?]
6 — 7 ¹ — лошади		
7 — 8 ² — хозяйство		
8 — 9 — — — — —		
9 — 10 — — — — —		

6 Юня.

20 5 — 6 Купанье и хозяй[ство]	}
6 — 11 ничего. —	
11 — 1 письмо Александр[у] Ор[лову], Полинъкъ, Загоскиной, Николинъкъ и Немѣцкій языкъ	

¹ Зачеркнуто: гонка² Зачеркнуто: Дневникъ и прав.

7 Июня.

- 2 — 4 — Английск[ій] яз[ыкъ]
- 4 — 5 — хозяйство
- 5 — 6 — ничего
- 6 — 7 — лошади
- 7 — 8 — купанье и хозяйство
- 8 — 10 — правила и дневникъ

все [?]

II.

ПРАВИЛА ДЛЯ РАЗВИТІЯ ВОЛИ [?].

[Январь — февраль 1847 г.]

1-го разряда). 1) вставать въ 5, ложиться въ 9 и 10, и можешь спать 2 часа днемъ. 2) ѣсть умѣренно, не сладкое. — 3) ходить часть пѣшкомъ. 4) исполнять все предписанное. 5) у [.....] одну женщ[ину] одинъ и два раза въ мѣсяць. — 6) дѣлать все по возможности самому.

2-го разряда) 1-е) любить всѣхъ тѣхъ, кому я могу быть полезенъ. 2) пренебрегать богатствами, почестями и общественнымъ мнѣніемъ, не основаннымъ на разсудкѣ. 3) предпо-
10 читать собственную пользу удовольствію другаго и на оборотъ.

3-го разряда) 1) допускать дѣятельность воображенія только въ случаѣ необходимости. — 2) сосредоточивать вниманіе все на одинъ предметъ. — 3) только въ случаѣ необходимости предпринимать другое дѣло, не окончивши одного. — 4) устремлять свое вниманіе только на такіе предметы, которые требуютъ размышленія. 5) не пропускать ни одной мысли, не записавъ и не развивъ ее въ свое время. 6) ¹ думать при всякомъ дѣяніи о цѣли онаго. — 7) удовлетворять потребность только въ той мѣрѣ, какъ она того требуетъ. 8) ² думать только о предстоя-
20 щемъ не посредственно.

¹ Зачеркнуто: Всегда

² Зачеркнуто: видѣть

III.

ПРАВИЛА ВЪ ЖИЗНИ. —

1847-го года. 16-го Февраля. — *Казань.* —

Введеніе.

Дѣятельность человѣка проявляется въ трехъ отношеніяхъ. 1) въ отношеніи къ Высшему существу. 2) въ отношеніи къ равнымъ себѣ существамъ и 3) въ отношеніи къ самому себѣ. По этому раздѣленію видовъ дѣятельности человѣка я и правила мои раздѣляю на три части. 1) Правила въ отношеніи къ Богу или — религіозныя, 2) Правила въ отношеніи къ людямъ или правила внѣшнія и 3) правила въ отношеніи къ самому себѣ или — внутреннія. Задача правилъ въ отношеніи къ Богу или религіозныхъ есть а) опредѣлить: что есть Богъ, б) что есть 10 человѣкъ и с) какія могутъ б[ыть] отношенія между Богомъ и человѣкомъ. — Правила внѣшнія или въ отношеніи къ людямъ должны опредѣлить: а) правила въ отношеніи къ подчиненнымъ, б) въ отношеніи къ равнымъ и с) въ отношеніи къ начальникамъ. Правила въ отношеніи къ самому себѣ¹ имѣютъ задачею а) опредѣлить: какъ должно поступать а) при своемъ нравственномъ или религіозномъ образованіи, б) при внѣшнемъ образованіи и с) при физическомъ или тѣлесномъ образованіи. —

20

Часть I. —

Глава I. —

Чтобы составить себѣ понятіе о Богѣ, взглянемъ сначала на свои душевныя способности, а потомъ на² природу. Въ душѣ человѣкъ находитъ³ чувство самосознанія, которое первенствуетъ въ душѣ нашей; рядомъ съ нимъ мы найдемъ чувство столь же сильное — чувство сознанія высшаго существа. —

¹ Зачеркнуто: тоже троякія а) рос а) в.

² Зачеркнуто: Бога

³ Зачеркнуто: сейчасъ

IV.

[ПРАВИЛА]

[Март — май 1847 г.]

Правила внутреннія или ¹ въ отношеніи къ самому себѣ раздѣляются на правила образованія нравственнаго ² и правила образованія тѣлеснаго. — Задачею первыхъ есть: развить волю, ³ умственные способности (обдуманность и дѣятельность). ⁴ Воля ⁵ бываетъ на различныхъ ступеняхъ развитія, смотря по тому, надъ какою частью ⁶ человѣка она преобладаетъ. — Три главные момента ея ⁷ владычества суть: преобладаніе надъ тѣломъ, преобладаніе надъ чувствами и ⁸ надъ разумомъ. ¹⁰ Въ каждый моментъ ея преобладанія она сливается въ одно съ той частью ⁹ человѣка, надъ которой она преобладаетъ, такъ что уже не существуетъ болѣе этой части ¹⁰ самостоятельно, а существуетъ только воля, одаренная способностями этой части человѣка. Ежели воля преобладаетъ надъ тѣломъ, что есть низшая ступень ея развитія, то тѣло перестаетъ существовать самостоятельно, а существуетъ одна воля тѣлесная. ¹¹ — Ежели ¹² она преобладаетъ н[адъ] чувствами, то ¹³ ни тѣло, ни чувства болѣе не существуютъ самостоятельно, а существуетъ одна воля тѣлесная и чувственная; — ежели же воля преобладаетъ

¹ Зачеркнуто: нравственный² Зачеркнуто: правила образованія внѣшняго³ Зачеркнуто: и подавить чувства низкія и развить высокія *⁴ Зачеркнуто: дѣятельность⁵ Зачеркнуто: стоять⁶ Зачеркнуто: тѣла⁷ Зачеркнуто: преобладанія⁸ Зачеркнуто: преобладаніе⁹ Переправлено из: тѣмъ чувствомъ¹⁰ Переправлено из: этого чувства¹¹ Зачеркнуто: Ибо ежели¹² Зачеркнуто: воля¹³ Зачеркнуто: чувствомъ то

надъ разумомъ, то разумъ перестаетъ существовать самостоя-
тельно, а существуетъ одна воля тѣлесная, чувственная и ра-
зумная. — Ибо когда воля преобладаетъ надъ какою бы то
ни было изъ этихъ частей человѣка, то она можетъ отречься
отъ требованій каждой этой части человѣка. Ежели же она
можетъ отречься,¹ то она можетъ и выбирать; ежели же она
выбираетъ, то она и опредѣляетъ дѣянія каждой изъ этихъ
частей человѣка; ежели же она опредѣляетъ всѣ дѣянія чело-
вѣка,² слѣдовательно, ни тѣло, ни чувства, ни разумъ не могутъ
дѣйствовать самостоятельно, и одна только воля можетъ за-
ставить ихъ дѣлать то или другое. — Низшее преобладаніе
воли есть преобладаніе ея надъ тѣломъ. Эту ступень развитія
воли мы находимъ почти у всѣхъ людей, она есть³ необходи-
мое условіе существованія человѣка,⁴ хотя и есть немного-
численные исключенія: — младенчество, дряхлость и болѣзни,
какъ тѣлесныя, такъ и духовныя (апатія, Анемія).⁵ Воля тѣ-
лесная хотя и самостоятельна, но⁶ однако подлежитъ влия-
нію чувства и разума.⁷ — Вторая степень преобладанія во-
ли — преобладаніе ея надъ чувствами, или воля чувственная,
встрѣчается рѣже. Хотя воля чувственная выше воли тѣлес-
ной, не менѣе того⁸ на нее имѣетъ влияние высшая способность
духа разумъ.⁹ Высшая же степень преобладанія воли есть
преобладаніе ея надъ разумомъ. (Когда воля преобладаетъ надъ
разумомъ, то ни тѣло, ни чувства не существуютъ болѣе само-
стоятельно, а существуетъ одна воля разумная. Эта степень
преобладанія есть высшая степень развитія духа человѣка; въ
этомъ (преобладаніи) положеніи духъ совершенно отдѣляется
отъ тѣла, онъ болѣе не связанъ имъ. — Эту степень развитія

¹ Написано поперх: отречься

² Зачеркнуто: то

³ Зачеркнуто: какъ бы

⁴ Зачеркнуто: Есть

⁵ Зачеркнуто: Эта

⁶ Зачеркнуто: все таки

⁷ Зачеркнуто и восстановлено.

⁸ Зачеркнуто: и она подчиняется

⁹ Зачеркнуто: такъ какъ воля тѣлесная при выборѣ, удовлетвореніи
своихъ потребностей должна стараться не противорѣчить чувстве[н-
ной], такъ и чувственная воля не должна противорѣчить разуму. Не
должна, говорю я, но можетъ; ибо воля ничѣмъ не ограничивается,
она только находится подъ влияніемъ высшей способности, сознавая
ее превосходство передъ низшими.

воли мы весьма рѣдко встрѣчаемъ. — Въ этомъ состоянїи воля повелѣваетъ разуму мыслить, и мыслить объ томъ только, что разумно.) Въ этомъ положенїи души: тѣло, чувства и разумъ перестаютъ существовать самостоятельно, существуетъ одна воля, одаренная тѣлесными, чувственными и разумными способностями человѣка; въ этомъ положенїи духъ человѣка восходитъ на высшую степень своего развитїя и совершенно отделяется отъ всего вещественнаго и чувственнаго; въ этомъ положенїи души разумъ мыслить только потому, что воля хо-
 10 четъ, чтобы онъ мыслилъ, и мыслить о томъ, а не о другомъ, потому что ¹именно этотъ предметъ мышленїя избрала воля. — На такую степень воли ничто не имѣетъ влїянїя. ² Для того чтобы развить волю вообще и дойти до высшей ступени ея развитїя, надо необходимо пройти и низшія ступени. — Сообразно съ этимъ дѣленїемъ воли, я и правила нравственныя, имѣющія предметомъ развить волю, дѣлю на три отдѣла на 1) правила для развитїя воли тѣлесной, 2) правила для развитїя воли чувственной, 3) правила для развитїя воли разумной. —

Правила для развитїя воли тѣлесной. —

Правило общее. — Всѣ дѣянїя должны быть опредѣленїями
 20 воли, а не ³безсознательнымъ исполненїемъ тѣлесныхъ потребностей. Такъ какъ мы уже сказали, что на волю тѣлесную имѣютъ влїянїе чувства и разумъ, то эти двѣ способности должны опредѣлить правила, по которымъ бы могла дѣйствовать воля тѣлесная для своего развитїя. — Чувства даютъ ей направленїе ⁴ и указываютъ цѣль ея, разумъ же даетъ способы, которыми тѣлесная воля можетъ достигнуть этой цѣли. — —

Правило 1) Каждое утро ⁵назначай себѣ все, что ты долженъ дѣлать въ продолженїи цѣлаго дня, и исполняй все ⁶назначенное даже въ томъ случаѣ, ежели ⁷исполненїе назначеннаго влекло за собою какой нибудь вредъ. — Кромѣ раз-

¹ Зачеркнуто: такой-то предметъ иск

² Эта фраза написана на полях.

³ Зачеркнуто: произвольными. — Опредѣлимъ же всѣ дѣянїя

⁴ Зачеркнуто: а разумъ

⁵ Переправлено из: Каждый день

⁶ Зачеркнуто: это

⁷ Зачеркнуто: это

внѣя воли это правило разовѣтъ и умъ, который будетъ обдурманнѣ опредѣлять дѣяннѣ воли.—Правило 2) Спи какъ можно меньше (сонъ, по моему мнѣнню, есть такое положеннѣ чело-вѣка, въ которомъ совершенно отсутствуетъ воля). Правило 3) Всѣ тѣлесннѣ непрнѣяности переноси, не выражая ихъ наружно. — 4) Будь вѣренъ своему слову. — 5) Ежели ты началъ какое бы то ни было дѣло, то не бросай его, не окончивъ. — 6) Имѣй всегда таблицу, въ которой бы были опредѣлены ¹ всѣ самыя мелочннѣ обстоятельство твоей жизни, ² даже сколько трубокъ курить въ день. 7) Ежели ты что нибудь дѣлаешь, то ¹⁰ напрягай всѣ свои тѣлесннѣ способности на тотъ предметъ, который ты дѣлаешь. Ежели же ³ перемѣняется твой образъ жизни, то перемѣняй и эти правила. ⁴

Правила для развитнѣ воли чувственннѣ. —

(Чувства сами назначають себѣ цѣль.)

Источникъ всѣхъ чувствъ есть любовь вообще, которая раздѣляется на два рода любви: любовь къ самому себѣ, или самолюбнѣ, и любовь къ ⁵ всему насъ окружающему. (Я не признаю любви къ Богу; потому что нельзя называть однимъ именемъ чувство, которое мы имѣемъ къ себѣ подобнымъ или низшимъ ²⁰ существамъ, и чувство къ вышему, неограниченному ни въ пространствѣ, ни въ времени, ни въ силѣ и непостижимому существу.) — Эти два основннѣ чувства дѣйствуютъ взаимно одно на другое. — Общее правило: всѣ чувственннѣ дѣяннѣ не должны быть безсознательнымъ исполненнѣмъ потребностей чувства, но опредѣленнѣмъ воли. — Всѣ чувства, имѣющнѣ источникъ любовь ко всему мнру, хороши, всѣ чувства, имѣющнѣ источникъ самолюбнѣ, дурны. — Разсмотримъ каждый рядъ чувствъ порознь. — Какнѣ чувства происходятъ отъ самолюбнѣ? 1) Слаловлюбнѣ, 2) корыстоллюбнѣ, 3) и любовь (между ³⁰ мужчиной и женщиной). ⁶

¹ Зачеркнуто: даже

² Зачеркнуто: н. п.

³ Зачеркнуто: съ тобою случится

⁴ Последннѣя фраза написана на поляхъ противъ 6 правила.

⁵ Зачеркнуто: ближнимъ или

⁶ Зачеркнуто: и 4) страсть властвовать

Теперь посмотримъ, какія должны быть правила для преобладанія воли надъ каждымъ изъ этихъ чувствъ. —

Правила для подчиненія воли¹ чувства самолюбія. —

- Правило 8) Не заботься о одобреніи людей, которыхъ ты или не знаешь, или презираешь. — Правило 9) Занимайся болѣе самъ съ² собою, чѣмъ мнѣніемъ другихъ. — 10)³ Будь хорошъ и старайся, чтобы никто не зналъ, что ты хорошъ. — (Славолюбіе бываетъ полезно другимъ, но не самому себѣ). 11) Ищи въ другихъ людяхъ всегда хорошую сторону, а не дурную. — Всегда говори правду. — Ежели,⁴ дѣйствуя⁵ для себя, дѣянія твои кажутся странными, то не оправдывай свои дѣянія ни передъ кѣмъ. Къ правиламъ для подчиненія чувствъ воли⁶ нужно прибавить еще одно слѣдующее. — 12) Никогда не выражай своихъ чувствъ наружно.

Правила для подчиненія воли чувства корытолюбія. —

- Правило 13) Живи всегда хуже, чѣмъ ты бы могъ жить. — 14) Не перемѣняй образа жизни, ежели бы даже ты сдѣлался въ 10 разъ богаче. 15) Всякое приращеніе къ твоему имѣнію употребляй не для себя, а для общества. —

Правила для подчиненія воли чувства любви.

Правило 1-е. Отдаляйся отъ женщинъ. 2-е. Убивай трудами свои похоти.

Чувства, происшедшія отъ любви⁶ суть: 1) любовь ко всему существующему, 2) любовь къ отечеству, 3) любовь къ извѣстнымъ лицамъ.

¹ В подлинникѣ здесь и в слѣдующихъ четырехъ заглавіяхъ: *воли*

² В подлинникѣ: самъ съ

³ Зачеркнуто: Дѣлай добро такъ

⁴ Зачеркнуто: ты

⁵ Переправлено изъ: ты дѣйствуешь

⁶ Зачеркнуто: чувства и

Правила для подчиненія волю чувства всеобщей любви. —

Правило 16. ¹ Жертвуй всѣми прочи[ми] чувствами любви ² любви всеобщей (тогда воля будетъ требовать одного исполненія потребностей любви всеобщей и будетъ преобладать надъ нею. Правило 17-е). Жертвуй 10-ю долю всего того, чѣмъ ты можешь располагать, для блага другихъ.)

Люби себя равно съ другими и помогай болѣе тѣмъ, которые несчастнѣе и тебѣ удобнѣе помогать. ³ —

Правила для подчиненія волю чувствъ любви отечества, любви извѣстныхъ лицъ. ⁴

18) Эти всѣ чувства подчиняются одно другому въ томъ самомъ порядкѣ, въ которомъ они здѣсь стоятъ. — — —

Правила для развитія воли разумной. ⁵

Правило 19) Опредѣляй съ начала дня всѣ твои умственные занятія. 20) Когда ты занимаешься, ⁶ старайся, чтобы всѣ умственные способности были устремлены на этотъ предметъ. 21) Чтобы ничто внѣшнее, тѣлесное, или чувственное не имѣло вліянія на направленіе твоей мысли, но чтобы мысль опредѣляла сама себя. — 22) Чтобы никакая боль, какъ тѣлесная такъ и чувственная, не имѣла вліянія на умъ. — — — — — ⁷ Какое бы ты ни началъ умственное занятіе, не бросай его до тѣхъ поръ, покуда ты его не кончишь. — Такъ какъ это правило можетъ повести къ большимъ злоупотребленіямъ, то здѣсь нужно его ограничить ⁸ слѣдующимъ правиломъ: имѣй цѣль для всей жизни, цѣль для извѣстной эпохи твоей жизни, цѣль для извѣстнаго времени, цѣль для года, для мѣсяца, для недѣли, для дня и для часу и для минуты, жертвуя низшія цѣли высшимъ. — — — — — ⁹

¹ Переправлено изъ 1-е.

² Зачеркнуто: этой

³ Написано на поляхъ противъ перечеркнутого 17 правила.

⁴ Зачеркнуто: и любви родственниковъ.

⁵ Подчеркнуто два раза.

⁶ Зачеркнуто: однимъ чѣмъ нибудь, старайся, чтобы

⁷ Зачеркнуто: 2)

⁸ Зачеркнуто: другимъ

⁹ Перечеркнуто: Цѣль общая: всевозможное, всестороннее нравственное образованіе. Цѣль для извѣстной эпохи жизни: до женитьбы — умствен-

Правила для развитія памяти.

Правило 23) Составляй¹ конспектъ изъ всего, чѣмъ занимаешься и учи его наизусть. 24) Каждый день учить стихи на такомъ языкѣ, который² ты слабо знаешь.³ 25) Повторяй⁴ вечеромъ все то, что узналъ въ продолженіи дня. Каждую недѣлю,⁵ каждый мѣсяцъ и каждый годъ экзаменуй себя во всемъ томъ, чѣмъ занимался, ежели же найдешь,⁶ что забылъ, то начинай съ начала. — — —

Правила для развитія дѣятельности. —

10 ⁷ Дѣятельность бываетъ 3 родовъ. Дѣятельность тѣлесная, чувственная и умственная. — Сообразно съ этимъ и правила для развитія дѣятельности раздѣляются⁸ на правила для развитія⁹ дѣятельности тѣлесной,¹⁰ чувственной и умственной.

а) Правила развитія¹¹ дѣятельности тѣлесной. —

Правило 26) Придумывай себѣ какъ можно больше занятій. 27) Не имѣй прислуги. 28) Не требуй помощниковъ въ томъ дѣлѣ, которое ты можешь кончить одинъ. —¹²

Правила для развитія¹³ дѣятельности чувственной. —

Какъ уже сказано, что всѣ чувства, происходящія отъ само-
20 любія, дурны,¹⁴ то слѣдовательно здѣсь намъ слѣдуетъ только
ное образованіе; для будущаго года, т. е. съ 10 Апрѣля: науки Юриспруденціи; для будущаго мѣсяца: поѣздка, правила сельскаго устро[йства]; будущей недѣли: правила для жизни.

Весь этот абзац написан на полях противъ места отъ словъ: но чтобы мысль. . . до словъ: что забылъ, то начинай сначала, и перечеркнутъ накрестъ.

¹ *Переправлено изъ:* составлять

² *Зачеркнуто:* я

³ *Переправлено изъ:* знаю

⁴ *Переправлено изъ:* Повторять

⁵ *Зачеркнуто:* Экзаменовывать себя въ

⁶ *Зачеркнуто:* знанія не

⁷ *Зачеркнуто:* Правило 1-е.

⁸ *Зачеркнуто:* на пр.

⁹ *Зачеркнуто:* воли

¹⁰ *Зачеркнуто:* дѣятельности

¹¹ *Зачеркнуто:* воли

¹² *Оставлено 4 — 5 незаполненныхъ строкъ в предположеніи дополненій.*

¹³ *Зачеркнуто:* воли

¹⁴ *Зачеркнуто:* то мы

дать правила, по которымъ ¹ могла бы развиваться дѣятельность чувствъ, происходящихъ отъ любви вообще. — Правило 29), относящееся къ любви вообще. Чтобъ каждый день любовь твоя ко всему роду человѣческому выражалась бы чѣмъ нибудь. Правило 30), относящееся къ любви къ отечеству: Будь полезенъ, сколько ты можешь, ² отечеству. 31), относящееся къ любви къ извѣстнымъ лицамъ. Старайся какъ можно больше находить людей, которыхъ бы ты могъ любить больше, чѣмъ всѣхъ ближнихъ. 32), относящееся къ любви къ родственникамъ. — — — — — 10

Правила для раз итїа днѣтельности умственной. —

Правило 32) Не дѣлай *châteaux en Espagne*. ³

33) Старайся дать уму какъ можно больше пищи. ⁴

Правила для развитїа умственныхъ способностей. —

Мы имѣемъ 5 ⁵ главныхъ умственныхъ способностей. — Способность представленїа, способность памяти, способность сравненїа, способность дѣлать выводы изъ этихъ сравненїи и, наконецъ, способность приводить выводы эти въ ⁶ порядокъ. —

Правила для развитїа способности представленїа. —

34) Очень полезны ⁷ для развитїа этой способности всѣ игры, требующїа соображенїа. —

О правилахъ для развитїа способности памяти я уже говорилъ. —

Правила для развитїа способности сравненїа. —

35) Изучай ⁸ хорошо тѣ предметы, которые ты сравниваешь.
36) Всякую новую тебѣ встрѣтившуюся мысль сравнивай съ

¹ Зачеркнуто: д чувственная дѣятельность

² Зачеркнуто: любви къ

³ [Воздушныхъ замков]

⁴ Оставлена треть страницы пустой в предположении дополненїи.

⁵ Переправлено из: т

⁶ Зачеркнуто: систему

⁷ Зачеркнуто: всѣ

⁸ Переправлено из: изучаеь

тѣми мыслями, которыя тебѣ извѣстны. — Всѣ ¹ отвлеченныя мысли оправдывай примѣрами. —

Правила для развитія способности дѣлать выводы. —

36) Занимайся математикой. 37) Занимайся философией. 38) Всякое философическое сочиненіе читай съ критическими замѣчаніями.

Правила для развитія способности приводить выводы въ порядокъ.

39) Изучи систему своего существа. 40) Всѣ твои ² свѣдѣнія по одной какой нибудь отрасли знанія приведи къ одному общему выводу. 41) Всѣ выводы сравни между собою, и чтобы ни одинъ выводъ не противорѣчилъ другому. 42) Пиши сочиненія не мелкія, но ученныя. —

Правила для развитія чувствъ высокыхъ и уничтоженія чувствъ низкихъ, или иначе: правила для развитія чувства любви и уничтоженія чувства самолюбія. —

Правило общее: чѣмъ болѣе исполняешь ты ³ какую нибудь изъ твоихъ потребностей, тѣмъ болѣе она усиливается, ⁴ и чѣмъ менѣе исполняешь ты ⁵ ее, тѣмъ ⁶ менѣе она дѣйствуетъ. — 42) Любя всѣхъ равно, не исключай и самаго себя изъ этой любви. — 43) Каждаго ближняго люби ⁷ также, какъ и самаго себя, но двухъ ближнихъ люби болѣе, нежели самаго себя. —

Правила для развитія обдуманности. —

Всякой предметъ ⁸ осматривай со всѣхъ сторонъ. — Всякое дѣяніе осматривай со стороны его вреда и его пользы. — При всякомъ дѣяніи, разсматривай, сколькими способами оно можетъ б[ыть] сдѣлано, и который изъ этихъ способовъ лучший. — Разсматривай причины всякаго явленія и могуція быть отъ него слѣдствія. —

¹ Зачеркнуто: философскія

² Зачеркнуто: знанія

³ Зачеркнуто: хот

⁴ Зачеркнуто: она дѣлается опа

⁵ Зачеркнуто: какую нибудь изъ твоихъ потребностей

⁶ Зачеркнуто: слабѣе

⁷ Зачеркнуто: равно

⁸ Зачеркнуто: дѣяніе, которое ты начинаешь, обдумывая какъ

ПРАВИЛА ВООБЩЕ.

15 Июня 1850.

Рègles gènérales.—

- 1) S'arrêter dès qu'on ressent une légère fatigue. —
- 2) Après avoir fait un exercice, ne recommencer l'autre, que quand la respiration reviendra à son état normal. —
- 3) Tacher de faire le lendemain le même nombre de mouvements, que la veille, si ce n'est plus.—¹

A. Mouvements élémentaires.

10

1. Ecarter les bras tendus derrière le dos autant que possible.²
2. Se lever sur la pointe des pieds, les mains sur les hanches.
3. Plier le corps en avant et en arrière en tenant la terre avec les mains et en portant la tête en arrière en faisant le second mouvement.
4. Faire prendre aux bras les 4 directions: en avant, de côté, en haut et en bas.
5. Plier les jambes sur place.
6. En tenant un essuie-main passer les bras par dessus la tête et derrière le dos.
7. Plier le corps à droite et à gauche sans plier les genoux.
8. Se coucher par terre et se relever sur les bras en tenant le corps raide.
9. Lancer alternativement les genoux vers les épaules.

20

¹ На полях против пункта 3) написано: [1 неразобр.] sur les armes et les [1 неразобр.].

² Зачеркнуто: Mouvements de tête — au nombre de 3. [Движения головой числом 3].

B. Exercices avec les poids.

1. Relever, lentement, les poids jusqu'en haut.
2. Lever en pliant les bras, sans porter les coudes en arrière. —
3. Lever les poids, étant couché par terre par devant et par derrière. —
4. Sauter en se touchant les épaules et les [*1 неразобр.*] avec les genoux.¹ —

Чис- ла	1	2	3	4	5	7	8	9	10	11	12	13
7.	26.	26.	7.	9.	8.	14.	4.	14.	2.	3.	2.	2.
8	19, 14, 13,	26	7	13	15	12	5	15	2.	3.	2.	4.
9	10	29	12	14	12	11.	6.	20.	2.	2.	3.	4.
10	10	34	13	13	20	8	10.	17.	2.	5.	5.	4.
12	14	23	13.	14.	16.	10.	5.	13.	2.	5.	7.	4.
14	26.	32.	8.	10	15	11.	6.	16.	2	2	5	5
15	26	32.	9.	11.	Mal au genoux ²	11	8.	15	3.	6.	6.	5
16	26	33.	9.	11.	15.	12	à 2 rep- [rises] ³ 7 et 5	15.	4.	7.	6.	6.
17	26	24	9.	11.	15.	12.	8.	15.	=	=	=	=
19	26	34	9.	12.	16.	12.	9.	15.	5.	8.	7.	9.
20	26	34	10.	11.	16.	14.	9.	15.	=			
22	30.	34.	11.	12.	16.	14.	9.	17.	6.	8.	7.	10.
23	31.	34.	11.	12.	17.	14.	9.	17.	6.	8.	8.	9.
25	37	34.	11.	12.	17.	14.	9.	17.	6.	8.	9.	4
28	36	36.	16.	12.	17.	11.	10.	17.				
31	37.	36.	18.	13.	17.	14.	10.	17.				
2	37.	37	15	13.	18.	16.	10.	17.	6.	9.	10.	9.
4	40.	40.	18.	14.	18	14.	10.	20.				
5	40.	40.	19.	14.	18	15.	10.	20.	6.	4	10	10.

Перевод.

Общие правила.

- 1) Останавливаться, как только почувствуешь легкую усталость.
- 2) Сделав какое-нибудь упражнение, не начинать нового, пока дыхание не вернется к своему нормальному состоянию.
- 3) Стараться сделать на следующий день то же количество движений как и накануне, если не большее.

A. Элементарные движения.

1. Раздвинуть вытянутые руки за спину как можно дальше.
2. Подниматься на носках, держа руки на бедрах.

¹ Зачеркнуто: en tenant les poids [держа гири]² [Больно колена]³ [в 2 приема]

3. Сгибать туловище вперед и назад, прикасаясь руками к земле и откидывая голову назад при повторном движении.
4. Выбрасывать руки по 4 направлениям: вперед, в сторону, вверх и вниз.
5. Сгибать ноги, стоя на месте.
6. Держа полотенце, провести руки над головою и за спиною.
7. Сгибать туловище вправо и влево, не сгибая колен.
8. Лечь на пол и подниматься на руках, держа туловище прямо.
9. Поднимать колена попеременно к плечам.

Б. Упражнения с гири.

1. Медленно поднимать гири до верху.
2. Поднимать, сгибая руки, не откидывая локти назад.
3. Поднимать гири, лежа на полу, спереди и сзади.
4. Прыгать, касаясь коленами плеч и [*I неразобр.*].

Seconde Série. —

1) Se pendre à quelque chose et lever les jambes en les tenant raides. —

2) En se tenant avec les deux bras à qu[elque] ch[ose], tacher de faire prendre au corps la posit[ion] horizontale. —

Числа	1	2	3	4	5	6	7
12	7.	5.	2.	3.	==	==	==
14	7.	4.	2.	5	==	==	==
15	7.	5.	2 ¹ / ₂	5.	==	==	==
16	7.	5.	2	7.	1	==	==
19	8.	5.	2.	8	1.	2.	2.
21	9.	5.	3.	8.	1.	2.	2.
23	10.	5.	3.	7.	1	2.	5.
25	10.	5.	2 ¹ / ₂	7.	1	6.	2
2	10	4	3	5.	1.	6.	2.
4	9.	4.	3.	3.	1 ¹	5.	3 ²
5			3	3	1	5	3

· Цифра: 1 зачеркнута.

· Цифра: 3 зачеркнута.

- 3) Se pendre à qu[elque] ch[ose] et se relever avec les bras. —
- 4) Se pendre et tomber en garde autant de fois que possible.
- 5) Se coucher par terre et relever les poids jusque sur les épaules, se mettre sur son séant et se lever sur une jambe puis sur l'autre. —
- 6) Se coucher par terre, s'accrocher à quelque chose avec les jambes et soulever le corps en tenant les poids¹ sur les épaules.
- 7) Se coucher par terre et faire en tenant les poids avec les bras le tour du corps.

Вторая серия.

- 1) Подвеситься к чему-нибудь и поднимать ноги, держа их прямо.
- 2) Держась за что-нибудь обеими руками, стараться придать телу горизонтальное положение.
- 3) Подвеситься к чему-нибудь и подтягиваться на руках.
- 4) Подвеситься и, падая, становиться в позицию (en garde) как можно большее количество раз.
- 5) Лечь на пол и поднимать гири до плеч; сесть на полу и подниматься то на одной ноге, то на другой.
- 6) Лечь на пол, зацепиться за что-нибудь ногами и приподнимать туловище, держа гири на плечах.
- 7) Лечь на пол и держа гири в руках; делать поворот тела.

¹ Зачеркнуто: les bras tendus derrière le dos [вытянув руки за спиною].

VI.

НАБЛЮДЕНІЯ.

15 Октября 1853. 1) Рассказывая про одну изъ своихъ любовницъ, Елишка сказалъ мнѣ: «Всю ночь съ ней спалъ. Полежишь, полежишь. Свѣчку! Мамушка, душечка!» — «Зачѣмъ же свѣчку?» — спросилъ я. — «Въ глаза поглядѣть. Какъ засвѣтишь свѣчку — «Вотъ она!» Опять катаешь. Братецъ ты мой, Маша».

16 Октября. 2) ¹ Малое разстояніе между глазъ (особенно съ приподнятыми краями) есть одинъ изъ малыхъ несомнѣнныхъ фیزیогномическихъ признаковъ, это есть признакъ — глупости. —

3) Звѣрчикъ, рассказывая мнѣ про одного своего больного, сказалъ ² съ удивительной увѣренностью, что у этаго чело­вѣка болѣзнь *вѣтряная* — вѣтеръ поднялся, ну его и душить. —

17 Октября. 18 Октября. 4) Часто отталкивающая насъ холодность въ людяхъ происходитъ ³ отъ сосредоточенности чело­вѣка на одномъ занятіи, или отъ ⁴ рѣзкаго различія сферы, въ которой онъ живетъ, а мы принимаемъ эту холодность за гордость, или мизантропію. —

5) Народы ⁵ мало образованные извѣстны большей частью другимъ народамъ подъ ⁶ названіемъ, не имѣющимъ ничего общаго съ ⁷ настоящимъ именемъ, которымъ народъ самъ называетъ себя и корень котораго доискаться весьма трудно. — Камчадалы — Курумуши, Грузины (Гюрджи по татарски)

¹ Зачеркнуто: Близкое

² Зачеркнуто: что

³ Зачеркнуто: не отъ желанія удалиться насъ

⁴ Зачеркнуто: слишкомъ большого

⁵ Зачеркнуто: не имѣющіе письменности

⁶ Зачеркнуто: другимъ

⁷ Зачеркнуто: тѣмъ

Картали, Чеченцы (Миче[ки]шь — по татарски) — Нохче, Черкесы (Кабардинцы) — [А]диге. —

6) Я видѣлъ во снѣ дѣвушку, въ которую былъ [вл]любленъ;¹ и при этомъ съ такою вѣрностью воображеніе воспроизвело не ее, а меня, въ томъ чудномъ состояніи души, когда человѣкъ бываетъ искренно влюбленъ, что я проснулся влюбленнымъ. Когда душа человѣка во снѣ — не была развлеченной внѣшними предметами, [и] вступаетъ въ то состояніе души, въ которомъ находилась прежде (что случается и на яву, когда намъ 10 кажется, что какой нибудь фактъ повторялся уже нѣсколько разъ), она воспроизводитъ всѣ предметы, въ то время отражавшіеся въ ² ней. — Это одна изъ причинъ сновидѣній. Другая причина есть: внѣшнія дѣйствія во время сна. — А третья: быстрое движеніе мысли, посредствомъ котораго соединяешь въ одно цѣлое: воспоминанія о состояніи души во время сна, внѣшнія впечатлѣнія, поражавшія человѣка во время сна и неполныхъ пробужденій. —

7) Въ склонности³ простаго русскаго народа перевернуть названія есть какое-то основаніе. Никогда я не встрѣчалъ, 20 чтобы перевернутое названіе было неблагозвучно и кромѣ того не имѣло бы русскаго названія и еще отношенія къ мѣсту или лицу, которому оно принадлежитъ.—Аргунъ — Варгунай, Невинно-мыская — Безвинка и такъ далѣе.

8) Одинъ изъ замѣчательнѣйшихъ признаковъ гибкости русскаго языка = ⁴замѣтенъ въ ⁵ из[мѣ]неніи повторяемаго стиха въ пѣсняхъ, н[а] п[римѣръ]; ни одн[ой] пѣсни нѣтъ, особенно веселой, лихой, въ которой это[тъ]⁶ refrain не измѣнялся бы иногда 3, 4 манерами, н[а] п[римѣръ]:

По горенкѣ милый ходить,

30 Тяжело вздыхаетъ — (тяжко воздыхаетъ, тяжко онъ
вздыхаетъ, плачетъ воздыхаетъ). —

¹ *Край рукописи оторван, причем пострадали слова:* Миче[ки]шь, [А]диге и [вл]любленъ

² *Зачеркнуто:* ея в

³ *Слова:* склонности *прос зачеркнуты и сверху написано:* перевернаніи. *Воспроизводим слово:* склонности

⁴ *Зачеркнуто:* состоитъ

⁵ *Зачеркнуто:* привычкѣ Русскихъ пѣсе *Далес ошибочно поставлено:* въ

⁶ *Край рукописи оторван, причем пострадали слова:* и[мѣ]неніи, одн[ой]и это[тъ]

И надо замѣтить, что эти измѣненія невольно бессознательно, когда онъ поетъ съ увлеченіемъ. —

9) Часто я замѣчалъ, какъ простой народъ, въ припадкѣ учтивости, относить учтивыя выраженія къ себѣ; или къ животному, а тому, кому бы они, казалось, назначены, говорить ты.

10) Я замѣчалъ, что нѣкоторыхъ людей не столько занимаетъ объясненіе какой нибудь неизвѣстной вещи, сколько присканіе для нея технического термина.

11) Я раздѣляю людей по физическому складу на людей мужскаго сл[оженія] и женскаго слож[енія]. Мужское сложеніе раздѣляю еще на *мужественное мужское* и *назальное мужское*, а женское, на *распутное женское* и *нѣжное женское*. —

12) Мнѣ часто случается вдругъ испытывать необъяснимое безпокойство, тоску тяжелую и вмѣстѣ пріятную. — Это признакъ рожденія высокой мысли, — такъ сказать моральныя потути. —

12) У писателей, описывающихъ извѣстный классъ народа, невольно къ слогу прививается характеръ выраженія этаго класса.¹ Желаніе передать свою мысль выражается даже въ образѣ выраженія. При извѣстномъ разказѣ это еще болѣе [з]амѣтно. Ед[ишка], разказывая про что нибудь, изъ своего [л]ица² представляетъ неодушевленные предметы.

13) <Бываютъ³ такія положенія, въ которыхъ человѣкъ не можетъ не выйти изъ себя.⁴ Обстоятельства выманиваютъ у него злобу, и въ такихъ случаяхъ не надо строго судить о поступкахъ человѣка. — Н[а] п[римѣръ], начальникъ приказываетъ и его, не вѣдушавшись, нѣсколько разъ заставляютъ повторить приказаніе). Когда человѣкъ играетъ роль, и еще естественную роль, малѣйшее нарушеніе его величія, ежели не сердить его, то заставляютъ его невольно, продолжая свою роль, выказывать сердце.

14) Часто бессознательно обманываешь самъ себя въ важ-

¹ Зачеркнуто: У людей Это

² Оторван край рукописи, причем пострадали слова: [з]амѣтно и [л]ица

³ Зачеркнуто: въ жизни та

⁴ Зачеркнуто: Такъ хорошо представляются

ности приходящихъ мыслей. Стараешься не уяснять ихъ себѣ, для того чтобы, уяснивъ,¹ и тѣмъ болѣе выразивъ ихъ, не увидеть всю ихъ пустоту. —

15) На челоуѣка² находить душевное затмѣніе — т. е. такое положеніе, въ которомъ онъ³ теряетъ способность различать хорошее отъ дурнаго и забываетъ свои обдуманнныя намѣренія. Такое положеніе бываетъ⁴ слѣдствіемъ или страсти, или, напротивъ, апатіи, и есть переходная ступень отъ добра къ пороку.

16) Отличное морское выраженіе: Якорь забралъ.⁵

¹ Зачеркнуто: ихъ

² Зачеркнуто: часто

³ Зачеркнуто: перестал

⁴ Зачеркнуто: или

⁵ Все абзацы этихъ записей принадлежатъ редактору, в подлиннике сплошной текст.

VII.

¹ СВѢДЕНІЯ.

15 Октября. 1853.

1) Градусъ — ° равдѣляется на 60 минутъ ', и минута — на 60 секунд ''.

2) На Кавказѣ существуетъ мало извѣстная миссія, состоящая изъ 8 священниковъ (русскихъ), проповѣдающихъ Евангеліе въ осетинскихъ горахъ Осетинамъ и различнымъ племенамъ Горцевъ, изъ которыхъ большая часть еще идолопоклонники. Миссіонеры ходятъ пѣшкомъ по едва проходимымъ тропинкамъ и пробываютъ иногда по 5 и болѣе лѣтъ. —

3) Въ Большой Кабардѣ, противъ Налъчика, между Магометанами существуютъ общины съ незапамятныхъ временъ, принявшія христіанскую вѣру. «Дигоръ», «Болгаръ» и т. д. —

16 Октября. 4) *Барбетомъ* называется возвышеніе, на которомъ ставится орудіе для того, чтобы оно могло стрѣлять черезъ брустверь. —

5) Общеупотребительныя внутреннія лекарства въ простомъ народѣ суть: сулема, росной ладанъ, имбирь.

6) Ширина мѣста опредѣляется мореплавателями секстантомъ по полуденной высотѣ солнца; а долгота разстояніемъ между солнцемъ и луною или звѣздами.

17 Октября 7) Батавія городъ ² на островѣ Явѣ, 130 гр[адусъ] д[олготы], ³ принадлежашій прежде ⁴ Голландцамъ, а теперь Англичанамъ.

8) Аврора — зарница. —

¹ Зачеркнуто: Повнанія.

² Зачеркнуто: принадле

³ Зачеркнуто: принад въ Японскомъ мѣ

⁴ Зачеркнуто: Англи

17 Октября. 9) Японцы вмѣсто часовъ употребляютъ брусокъ, на выдолбленномъ желобкѣ котораго насыпается равномерно сгорающій порошокъ. Японскій часъ не имѣетъ абсолютной величины, а зависитъ отъ величины дня. Такъ что лѣтній ночной часъ гораздо меньше нашего часа, а зимній больше.

10) ¹ Направлений вѣтровъ принимается 4 ² главныхъ : Nord, Est, Sud и Ouest.³ — Между каждымъ изъ этихъ принимается среднее направление: NE, ⁴ SE, SO и NO. Между каждой изъ 8 половинъ принимается 8 среднихъ: NNE, ENE,⁵ NNO,⁶ ONO, SSO,⁷ OSO, SSE⁸ и ESE. Между каждой изъ $\frac{1}{16}$ принимается среднее направление: N $\frac{1}{4}$ NE | N $\frac{1}{4}$ NO | NE $\frac{1}{4}$ N | NO $\frac{1}{4}$ N⁹ | NE $\frac{1}{4}$ E | NO $\frac{1}{4}$ O | E $\frac{1}{4}$ NE | O $\frac{1}{4}$ NO | S $\frac{1}{4}$ SE | S $\frac{1}{4}$ SO | SE $\frac{1}{4}$ S | SO $\frac{1}{4}$ S | ¹⁰ SE $\frac{1}{4}$ E | SO $\frac{1}{4}$ O | E $\frac{1}{4}$ SE | O $\frac{1}{4}$ S E. Начиная считать отъ Nord и Sud въ обѣ стороны.

11) Раевскій, корпусный командиръ въ 12 году, замѣчательнъ своей храбростью и случайностью, или афек[та]ціей — спасеніемъ 3 дѣтей. —

12) Военная Географія есть наука, излагающая главныя стратегическія пункт[ы]. Военная статистика. Силы войскъ. —

13) Одинъ ханъ загадалъ загадку: далеко ли правда отъ неправды живетъ? Никто не могъ разгадать. «Ики илли, сказалъ онъ, т. е. два вершка (два, 2 пальца)». Почему? спросили его. Онъ приложилъ руку къ виску, такъ что 4 пальца занимали все пространство отъ глаза до уха. —

14) 3 Койсу ¹¹ (Аварск[ихъ]) впадаютъ въ Сулакъ.

15) Весь край отъ устья Тере[ка] до Каргалинки и отъ Кар-

¹ Зачеркнуто: Вѣтры раздѣляются на 32 рода.

² Переправлено изъ: 32

³ Зачеркнуто: Каждый раздѣляется на двѣ половины. Nord

⁴ Зачеркнуто: ES, SO и ON

⁵ Зачеркнуто: ESE, SES, SSO, OSO, ONO, NNO

⁶ Зачеркнуто: NO

⁷ Зачеркнуто: SOS

⁸ В подлиннике: SES

⁹ Зачеркнуто: S $\frac{1}{4}$ NE | O $\frac{1}{4}$ NO

¹⁰ Зачеркнуто: S $\frac{1}{4}$ EE

¹¹ Пострадали у края выреза листа слова: афек[та]цій, пункт[ы], (Аварск[ихъ]), Тере[ка] и поч[ты]

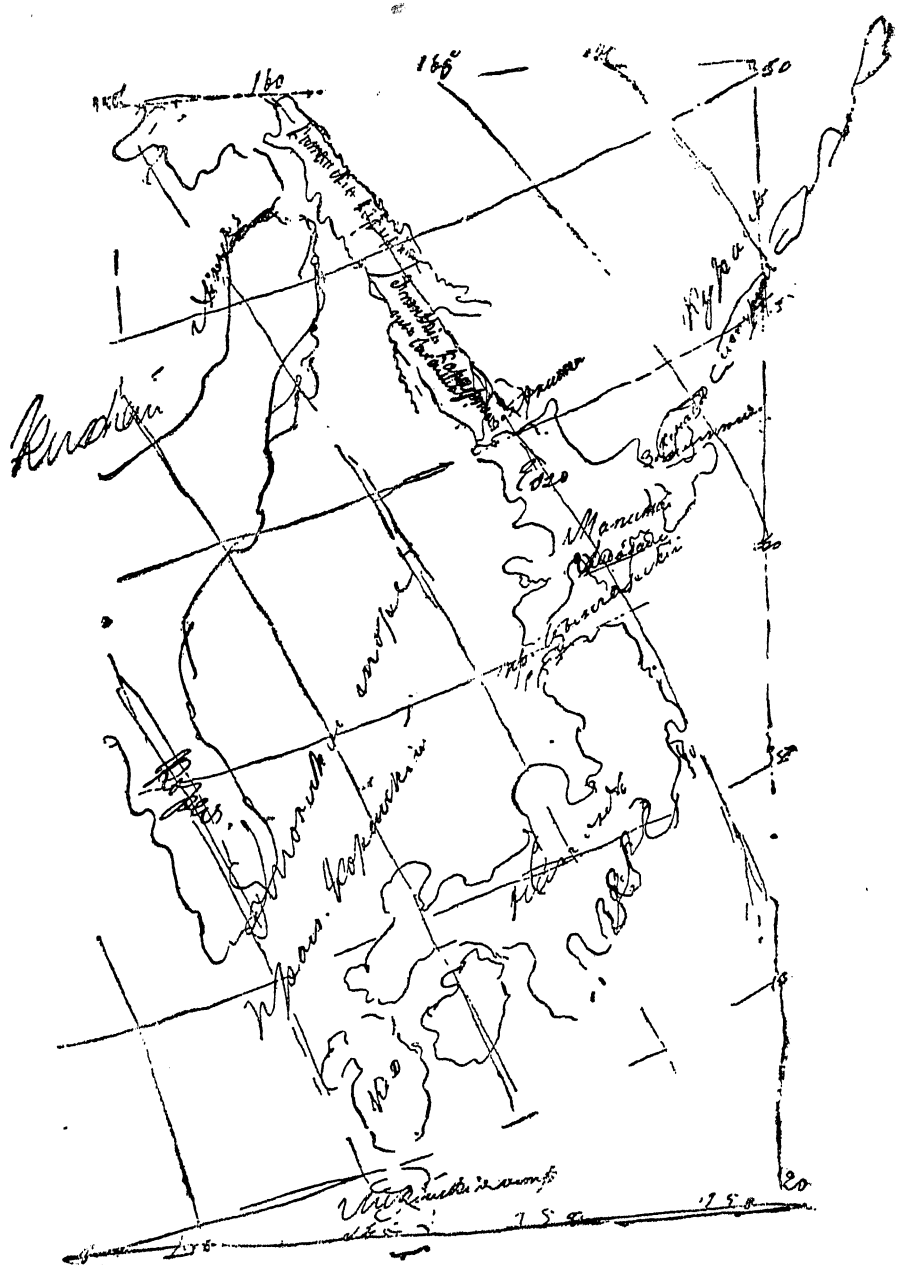

гал[инки] до Костека и Петровскаго поч[ти] неизвѣстенъ и обитаемъ¹ Вооруженными Нагайцами. —

16) Японія въ первый разъ посѣщена была въ $\frac{1}{2}$ 16 вѣка Португальцами.

17)² Въ Эддо³ — главномъ Японскомъ городѣ 10,000.000 жителей. —

18) Въ Гринвичѣ находится знаменитая обсерваторія.

19) Взять [я]зыкъ —⁴ военный терминъ. —

20) Татары Иерусалимъ [на]зываютъ Байтыллакадасъ. —

10 21) Здѣшніе странники (Хаджи), [о]тправляющіеся⁵ въ Мекку, ходятъ двумя путями: сухимъ — черезъ Тифлисъ, Требизонтъ, Дамаскъ и Джидда, въ которой они должны снимать обувь и надѣвать саванъ, чтобы войти въ Мекку; или морскимъ⁶ — изъ Редуть⁷ мимо Царьграда (Стамбуръ) чрезъ Мраморное море въ Архипелагъ. и пристають въ Каиръ (Миссери). Откуда сухимъ путемъ, перейдя черезъ Суезъ, снова Чернымъ моремъ ѣдутъ до Джидды. —

22)⁸ Здѣшніе Татары Турокъ называютъ Тюрки и тоже Усаммо, а Султана: Хункеръ.

20 23) Шамиль 2 раза имѣлъ переговоры съ Русскими: 1) съ Клюке фонъ Клюгенау въ 37 году въ Ахульго, и 2) съ Пуллою въ 42 году на Л[азаревомъ] Ф[орту].

24) Земля имѣетъ въ окружности 5,400 геогр[афическихъ] м[иль] (7 в[ерсть]), каждый градусъ имѣетъ около 105 в[ерсть].

¹ Зачеркнуто: коче

² Зачеркнуто: Народонаселеніе Японіи прослы

³ Слово: Эддо написано дважды

⁴ Зачеркнуто: на воен

⁵ Слова: [я]зыкъ, [на]зываютъ и [о]тправляющіеся пострадали от обреза страницъ.

⁶ Зачеркнуто: Черезъ Тифлисъ

⁷ Зачеркнуто: Кале

⁸ Зачеркнуто: Тур

⁹ Все абзацы этихъ записей принадлежатъ редактору, в подлинникѣ сплошной текстъ.

VIII.

МЫСЛИ

¹ 16 Октября 1853. 1) Испытываемое иногда непреодолимое желаніе замѣнить умственные занятія физическимъ трудомъ не есть признакъ непостоянства или лѣнности, но необходимая потребность отдыха.

2) ² На охотѣ отдыхаетъ ³ умъ и трудится тѣло; совершенно наоборотъ тому, что бываетъ въ ⁴ кабинетныхъ занятій, и поэтому-то она такъ и пріятна столько-же увлеченіемъ, сколько и этимъ совершеннымъ отсутствіемъ чувствъ и мыслей. ¹⁰

3) Не можетъ быть, чтобы лекаря и колдуны не вѣрили сами въ свою силу. Они безсознательно стараются заглушить здравый смыслъ надеждой на случай и стараются говорить и дѣйствовать какъ можно необдуманнѣе, надѣясь, что инстинктъ откроетъ и покажетъ имъ истину. —

4) Искусство писать хорошо для человѣка чувствительнаго и умнаго состоитъ не въ томъ, чтобы знать, что писать, ⁵ но въ томъ, чтобы знать то, чего не нужно писать. — Никакія геніяльныя прибавленія не могутъ улучшить сочиненія такъ много, какъ могутъ улучшить его вымарки. ²⁰

5) Японцы справедливо думаютъ, что сношенія съ иностранцами и долженствующія послѣдовать отъ нихъ заимствованія вредны для народа, неумѣющаго отличать блестящаго отъ полезнаго. Народу нужно пройти ⁶ по трудной дорогѣ открытія, что[бы] ⁷ умѣть цѣнить его и пользоваться имъ. —

¹ Зачеркнуто: 1) Полезное бы было сочиненіе, описаніе Кавказа, разумѣя подъ этимъ названіемъ самую цѣпь горъ до рав

² Зачеркнуто: Охота есть совершенный моральный

³ Зачеркнуто: тѣ

⁴ Зачеркнуто: письм

⁵ Перепраслено из: писать хорошо

⁶ Зачеркнуто: черезъ трудн долгія т д.

⁷ Слово: что[бы] пострададо от обрега страницъ.

6) Во всѣхъ философiяхъ законовѣд[ѣнiя]¹ Законы выводятъ изъ началъ² здраваго ума и справедливости. Эти законы³ составляютъ нераздѣльные части ду[ши] каждаго человѣка и люди бевсознательно исполняли бы и[хъ]. Но мнѣ кажется, что основанiе⁴ законовъ должно [быть] отрицательное — *не-правда*. Нужно разсмотрѣть, как[имъ] образомъ неправда проникаетъ въ душу человѣка и уз[навъ] ея причины, положить ей преграды. Т. е.⁵ основыва[ть] законы не на соединяющихъ началахъ — добра, а на разъединяющихъ началахъ¹⁰ зла. —

7) Пробный камень яснаго пониманiя предмета состоитъ въ томъ, чтобы быть въ состоянiи передать его на простонародномъ языкѣ необразованному человѣку. —

8)⁶ Такъ называемые порядочные люди, gens comme il faut, ставя себя весьма высоко въ собственномъ мнѣнiи, какъ скоро выходятъ изъ своей сферы и входятъ въ сферу, въ которой не цѣнятся⁷ условныя достоинства порядочности, падаютъ гораздо ниже людей непорядочныхъ, которые, не гордясь ничѣмъ, стараются прiобрѣтать хорошее. Первые смотрятъ сверху⁸ и бездѣйствуютъ, поэтому падаютъ; вторые смотрятъ снизу и⁸ трудятся, поэтому влѣзаютъ. —

9)⁹ Мнѣнiе, которое мы получаемъ при первомъ взглядѣ на человѣка, обыкновенно измѣняется болѣе или менѣе скоро, и до тѣхъ поръ пока не произошло этой перемѣны,¹⁰ всегда будешь или слишкомъ хорошо, или слишкомъ дурно судить о человѣкѣ. Какъ о предметѣ, до тѣхъ поръ пока не привелъ его въ движенiе. —

10) Интересъ *Отрочества* долженъ состоять въ постепенномъ развращенiи мальчика послѣ дѣтства и потомъ въ исправленiи¹⁰ его передъ юностью.

¹ Зачеркнуто: кот. мнѣ случа

² Зачеркнуто: соединяющихъ

³ Зачеркнуто: напи

⁴ Переправлено из: основанiемъ

⁵ Слова: законовѣд[ѣнiя], ду[ши], и[хъ], как[имъ], уз[навъ] и основыва[ть] пострадали от порчи края рукописи обрезаем.

⁶ Зачеркнуто: Поря

⁷ Зачеркнуто: только вездѣ цѣни иск

⁸ Зачеркнуто: ста

⁹ Зачеркнуто: Взглядъ

¹⁰ Зачеркнуто: невозможно в

11) Притомъ внутренняя исторія его должна для разнообразія уступать мѣсто внѣшней исторіи лицъ его окружающихъ, такъ чтобы вниманіе читателя не постоянно было устремлено на одинъ предметъ.

22 Окт. 12).¹

¹ Все абзацы редактора, в подлиннике сплошной текст.

IX.

ПРАВИЛА.

1853. 15 октября.

1) Имѣть при себѣ всегда карандашъ и тетрадку,¹ въ которой записывать всё замѣчательныя ² свѣдѣнія, наблюденія, мысли и правила, которые приходится приобрѣтать во время чтенія, разговора или размышленія, и вечеромъ записывать ихъ по отдѣламъ въ особой книгѣ. +

2) Не начинать нетолько новаго сочиненія, совершенно не ¹⁰ окончивъ стараго; но даже ³ чтенія, не окончивъ начатаго. —⁴

16 октября. — 3) Позволять себѣ физическій трудъ (охоту, ⁵ гимнастику), съ цѣлью — дать отдыхъ уму, только тогда, когда умъ дѣйствительно много работалъ. — А то апатію, лѣньность ума, которыя уничтожить лучшее средство состоитъ въ томъ, чтобы работать, часто принимаешь за усталость. Усталость можетъ быть только послѣ труда; а трудомъ можно назвать только то, что выразилось внѣшно. — +

4) Перечитывая и поправляя сочиненіе, не думать о томъ, что нужно прибавить (какъ бы хороши ни были проходящія ²⁰ мысли), если только не видишь ⁶ неясности или недосказанности главной мысли, а думать о томъ, какъ бы выкинуть изъ него, какъ можно больше, не нарушая мысли сочиненія (какъ бы ни были хороши эти лишнія мѣста). =

18 октября. 5) = Изъ ложнаго стыда или деликатности не переставать спрашивать о незнакомомъ предметѣ до тѣхъ поръ,

¹ Сначала было: тетрадку и карандашъ

² Зачеркнуто: мысли

³ Зачеркнуто: новаго

⁴ Далее в подлиннике идет сплошной текст без абзацев. Абзацы редактора.

⁵ Зачеркнуто: или

⁶ Зачеркнуто: ясно

пока ясно не увидишь, что человекъ, котораго ты спрашиваешь, самъ не знаетъ его, или до тѣхъ поръ пока ты не поймешь его съ такою ясностью, что въ состоянїи самъ объяснить его другому. +

6) Не позволять себѣ обдумывать предмета, за который по другимъ занятїямъ ты не можешь приняться. — +

7) Не составляй себѣ мнѣнїя о человекѣ до тѣхъ поръ, пока твой первый взглядъ на него не измѣнится. — +

8) На всякое свое сочиненїе, критикуя его, не забывать смотреть съ точки зрѣнїя самаго ограниченнаго читателя, ищаго въ книгѣ только занимательности. ||

9) Не гадать ни объ чемъ. +

10) Всегда имѣть вмѣстѣ съ другими работами одну такую, которая бы не допускала поправокъ и тѣмъ приучала бы къ обдуманному, аккуратному, сосредоточенному труду. +

22 Октября. 11) Когда приходятъ мысли о измѣненїи образа жизни, то обдумывать, откровенно ли внушать такую мысль разсудокъ, или по внушенїямъ дурныхъ склонностей, — лѣни, непостоянства. — +

12) Записать все замѣчательное,¹ случившееся со мной и видѣнное на Кавказѣ, и продолжать вести такого рода записки въ дневникѣ, гдѣ-бы я ни находился.

¹ Зачеркнуто: (особенно то чт

Х.

[ПРАВИЛА И ПРЕДПОЛОЖЕНИЯ.]

[Декабрь 1853 г. — январь 1854 г.]

1 Нравственныя.

а) Нравственныя положительныя.

б) Нравственныя отрицательныя.

α) Нравственныя постоянныя.

β) Нравственныя случайныя. ¹

Нравственныя полож[ительныя] постоян[ныя].

Нравст[венныя] — положит[ельныя] случайныя.

2 Практическія.

Практич[ескія] полож[ительныя].

Практ[ическія] отриц[ательныя].

Практ[ическія] постоян[ныя].

Практ[ическія] случайныя.

Практ[ическія] полож[ительныя] постоя[нныя].

Практ[ическія] полож[ительныя] случай[ныя].

Практ[ическія] ³ отриц[ательныя] постоян[ныя].

Практ[ическія] отриц[ательныя] случайныя.

1) Не обдумавъ поступокъ, будь нерѣшителенъ, обдумавъ
будь рѣшителенъ.

2) Каждому дѣлу предавайся вполне, стараясь сдѣлать его
наилучшимъ образомъ.

3) Всегда трудись.

4) Не лги. ⁴

¹ Зачеркнуто написанное над этими словами: 2) практическія.

² Зачеркнуто над этим другое заглавие: Правила нравств

³ Зачеркнуто: полож.

⁴ Против слов: Не лги на полях написано карандашом: буд. и наст.

ПРАВИЛА И ПРЕДПОЛОЖЕНИЯ

5) Не тщеслався. ¹

6) Не гадай.

⟨7) Не мечтай.⟩²

8) Чѣмъ хуже положеніе, тѣмъ болѣе усиливай дѣятельность.

9) Блуди порядокъ въ физическихъ и умственныхъ занятіяхъ.

⟨10) Въ удовлетвореніи каждаго чувства физическаго и моральнаго будь воздерженъ. —⟩²

Основныя правила.

10

1) Цѣлью каждаго поступка должно быть счастье ближняго.

⟨2) Довольствоваться настоящимъ. —

3) Искать случаевъ сдѣлать добро.⟩²

Правила исправленія.

⟨1) Обдумавъ поступокъ, не стѣсняясь мелочными побужденіями, будь рѣшителенъ въ его исполненіи.

2) Каждому дѣлу предавайся вполне, стараясь сдѣлать его наилучшимъ образомъ.⟩²

3) Въ тяжеломъ положеніи старайся чаще думать, что оно могло быть еще хуже.

⟨4) Бойся праздности и безпорядка.

5) Ничего не ожидай отъ будущаго.

6) Бойся лжи и тщеславія которое производитъ ее.⟩²

7) Въ минуты сильныхъ ощущеній старайся принудить себя къ бездѣйствію.

8) Блуди порядокъ въ физическихъ и умственныхъ занятіяхъ.

⟨9) Чѣмъ хуже положеніе, тѣмъ более усиливай дѣятельность.

20

10) Бойся тщеславія.⟩²

¹ Противъ: Не тщеслався на поляхъ написано карандашомъ: fausse honte [ложный стыд].

² Зачеркнуто карандашомъ.

ПРАВИЛА И ПРЕДПОЛОЖЕНИЯ

- 11) Преодолювай тоску трудомъ, а не развлеченіемъ.
- 12) Вѣрь разсудку только тогда, когда убѣдишься, что никакая страсть не говоритъ въ тебѣ. —

Правила практическія.

- 1) Запоминать и записывать всѣ полезныя свѣденія и мысли.
- 2) Не начинать ни новаго чтенія, ни новаго сочиненія, не окончивъ стараго. Исключая Р[оманъ] Р[усскаго] П[омѣщика]. —
- 3) Стараться дѣлать движеніе, какъ можно регулярное.
- 4) Не составляй себѣ мнѣнія о человѣкѣ до тѣхъ поръ, пока
10 твой первый взглядъ не измѣнится.
- 5) Поступки людей объясняй не своими чувствами, а тѣми, которые ты въ нихъ предполагаешь.
- 6) Не гадай.
- 7) Дурно-ли, хорошо — всегда работать.
- 8) Вставать рано — до солнца.
- 9) По субботамъ пересматривать все сдѣланное въ продолженіе недѣли.
- 10) <Писать всегда и все четко и ясно.>
- 11) Быть воздержнымъ въ питьѣ и пищѣ.
- 20 <12) Не давать и не занимать денегъ.>
- 13) Начатое, даже дурное дѣло не оставлять, не окончивъ.
- 14) Съ утра опредѣлять занятія на день и стараться исполнять ихъ.
- 15) Не вѣрить мыслямъ, родившимся въ спорѣ.
- 16) Жить всегда одному.¹
- 17) Не повторять чужихъ мыслей.
- 18) Не брать картъ въ руки.
- 19) Стараться сдѣлать пріятною жизнь людей, связанныхъ со мною.
- 20) Избѣгать блядей и пьяницъ.
- 21) Записывать приходъ и расходъ.
- <22) Вѣрить первому побужденію.>
- 23) Каждый день перечитывать всѣ правила.
- 24) Каждый мѣсяць изъ дневника выписывать правила.

¹ Противъ этого правила сбоку приписано: Имѣть кромѣ начатыхъ сочиненій 3 тетради: 1 для правилъ постоянныхъ, другую — случайныхъ, третью — <періодическихъ> на память.

Правила литературныя.

- 1) Цель всякаго сочиненія должна быть польза — добродѣтель. —
- 2) Предметъ сочиненія долженъ быть высокій.
- 3) Избѣгать рутинныхъ пріемовъ.
- 4) Окончивъ сочиненіе на черно, пересматривай его, исключая изъ него все лишнее, но не прибавляя ничего.
- 5) На всякое сочиненіе свое, критикуя его, смотришь съ точки зрѣнія читателя, ищащаго въ книгѣ только занимательности. —

Предположенія.

10

- 1) Издавать нравственный журналъ.
 - 2) Составить религіозное руководство простому народу въ проповѣдяхъ.
 - 3) Написать Русскую исторію съ Михайла Романова до Александра Благословеннаго, объясняя человѣчески всѣ историческія событія. —
 - 4) Исправить молитвы.
 - 5) Составить для памяти выписку изъ Русской Исторіи.
 - 6) Написать правила для жизни въ деревнѣ.) —¹
 - 7) Написать общія правила для жизни.
 - 8) *Время изгнанія употребить на усовершенствованіе характера.* —
 - 9) Написать Романъ Русскаго Помѣщика.
 - 10) Писать мелкіе полезные разсказы.
- Вписывать въ дневникъ только правила и замѣчанія, относящіяся до предположенныхъ работъ.
- Стараться запоминать преступленія правилъ и записывать ихъ.
- Отдавать приказанія только тогда, когда спокоенъ. —
- Не слѣдовать безусловно правилу, не испытавъ его. —
- Избѣгать противорѣчія вообще, тѣмъ болѣе съ людьми близкими.

30

¹ Со словъ: 3) Написать всё перечеркнуто чернилами, последняя фраза—карандашом.

ПРАВИЛА И ПРЕДПОЛОЖЕНИЯ

¹ Какъ только мысль съ трудомъ вклеивается въ рассказъ, записывай ее въ примѣчанія и, не останавливаясь на ней, иди дальше.

Ежедневно дѣлай движеніе на воздухѣ.

Блюда порядокъ въ одеждѣ: — онъ дастъ спокойствіе въ приемахъ.

Избѣгай осужденій и пересказовъ.

Избѣгай каждаго движенія и выраженія, могущаго оскорбить другаго.

¹⁰ Пиши 1) на черно, не обдумывая мѣста и правильности выраженія мыслей; 2) разъ переписывай, исключая все лишнее и давая настоящее мѣсто каждой мысли, и 3) разъ переписывай, исправляя неправильности выраженій.

Съ 9 по 17.

1) Сочиненіе кажется гораздо лучше, когда его читаешь, чѣмъ когда его пишешь. —

2) Начинать готовить успѣхъ съ нисшихъ ступеней — въ судахъ съ писарей.

3) ² Не позволять себѣ ³ расходовъ, дѣлаемыхъ для тщесла-
20 вія.

4) Плотскія страсти находятъ удовлетвореніе въ настоящемъ, душевныя страсти — честолюбіе, корысть — въ будущемъ, совѣсть — только въ прошедшемъ.

¹ Зачеркнуто: Часто въ соч.

² Зачеркнуто: Избъ Воздерж

³ Зачеркнуто: только

КОММЕНТАРИИ

КРАТКАЯ ХРОНОЛОГИЧЕСКАЯ КАНВА ЗА 1841—1854 гг.

- 1841, Осень. Переезд семьи Толстых в Казань после смерти опекуниши, гр. Александры Ильиничны Остен-Сакен, и перехода опеки к другой тетке Л. Н. Толстого, Пелагее Ильиничне Юшковой. (Н. П. Загоскин, «Студенческие годы Л. Н. Толстого», «Истор. вестн.», 1894, № 1, стр. 118.)
- ✓ 1844, май 29. Прощение Л. Н. Толстого на имя ректора Казанского университета Н. И. Лобачевского о допущении к приемным испытаниям на Восточное отделение Философского факультета по разряду арабско-турецкой словесности. (Загоскин, 94—95.)
- Май 29—июнь 5. Экзамены на Восточное отделение Философского факультета, удачные по математике и языкам (в том числе арабскому и турецкому) и неудачные по истории, статистике и географии, — окончившиеся отказом в приеме. (Загоскин, 95—98.)
- Август 4. Вторичное прошение ректору Н. И. Лобачевскому о переэкзаменовке по истории и статистике. (Загоскин, 98—99.)
- Сентябрь 20. Постановление о принятии Л. Н. Толстого в университет по разряду арабско-турецкой словесности. (Загоскин, 99.)
- 1845, январь 12—22. Неудачные полугодичные экзамены. (Загоскин, 107.)
- Май. Отказ в допущении к переходным экзаменам на 2-й курс и оставление на второй год на 1-м курсе. (Загоскин, 108.)
- Август 25. Прощение на имя проректора Казанского университета К. К. Фойгта о переходе на Юридический факультет. (Рук. Моск. Толст. музея.)
- Октябрь 10. Извещение о переводе на Юридический факультет. (Загоскин, 109.)
- 1846, май. Удачные экзамены и переход на 2-й курс Юридического факультета. (Загоскин, 117.)

ХРОНОЛОГИЧЕСКАЯ КАНВА

- 1847, Январь 14—27. Неудачные полугодовые испытания. (Загоскин, 120.)
- » 27. Первый зачаток дневника; начало писания «Журнала ежедневных занятий» и первое упоминание о составлении «Моих правил», т. е. «Правил для развития воли».
- Февраль 16. Писание «Правил в жизни». (Авторская дата.)
- Март, после 9. Работа над переводом «Руководства к уголовному праву» Ярке. («Журнал ежедневных занятий».)
- » 10. Переезд в клинику. («Журнал ежедневных занятий».)
- » 17. Начало ведения дневника. (Дневник.)
- » 18—26. Работа над сравнением «Наказа» Екатерины с «De l'esprit des lois» Монтескье. (Дневник.)
- Март—апрель. Писание «Философских замечаний на речи Ж. Ж. Руссо», отрывка «Об отношении между ограниченным и неограниченным», отрывка «О цели философии», отрывка «Ежели бы человек не желал» и «Временной методы для изучения музыки».
- Апрель, 1-я половина. Писание «Правил».
- » ок. 10. Возвращение из клиники. («Журн. ежедн. занятий».)
- » 12. Прощение Л. Н. Толстого на имя ректора Казанского университета И. М. Симонова об увольнении из университета «по расстроенному здоровью и домашним обстоятельствам», в действительности же — с оговоренным решением переселиться в деревню для занятия сельским хозяйством и самостоятельной работы над своим образованием. (Загоскин, 124; «Журн. ежедн. занятий».)
- » 13—14. Поездка в имение Юшковых Паново. («Журн. ежедн. занятий».)
- » 14. Постановление Правления университета об увольнении Л. Н. Толстого и выдача ему свидетельства о пребывании в университете. (Загоскин, 121—122.)
- » 20—21. Поездка в Паново. («Журн. ежедн. занятия».)
- » 23. Отъезд в Ясную поляну. («Журн. ежедн. зан.»)
- » 23—30. В дороге. («Журн. ежедн. занятий».)
- Май 1. Прибытие в Ясную поляну. («Журн. ежедн. занятий».)
- 1847—1848, зима. Светская жизнь в Москве. (Дневник 17 июня 1850.)
- 1848, весна и лето. Жизнь в Ясной поляне.

ХРОНОЛОГИЧЕСКАЯ КАНВА

1848. Октябрь, 10. Письмо к Т. А. Ергольской из Москвы, где Л. Н. Толстой живет «у Перфильевых в Нико-ло-Песковском переулке, у Собачьей Пло-щадки в доме Ивановой... во флигеле в том же дворе».
- Конец декабря. Л. Н. Толстой лечится в Москве у Овера и Дей-ча. (Письмо к Т. А. Ергольской от 10 янв. 1850.)
- 1849, январь 1. Встреча нового года в Туле. (Письмо к Т. А. Ергольской от 10 янв. 1850.)
- Начало февраля. Отъезд в Петербург.
- Февраль. В Петербурге. Светская жизнь, общение с Г. Е. Ферзеном, Б. С. Озеровым, Г. В. Львовым, В. А. Иславиным, Мусиными-Пушкиными; решение окончательно переселиться в Петербург, «держат экзамен и потом служить». Адрес: «на углу Малой Морской и Вознесенского проспекта, в гостинице Наполеон». (Письмо к С. Н. Толстому от 13 февр. 1849.)
- 1849, конец марта. «Я серьезно готовлюсь к экзамену». (Письмо к С. Н. Толстому.)
- Март 30. Подача прошения ректору Петербургского уни-верситета П. А. Плетневу о допущении к испы-танию на степень кандидата прав. (Шляпкин, «Памяти гр. Л. Н. Толстого», 27—28.)
- Апрель. «Я начал было держать экзамен на кандидата и выдержал 2 — хорошо по уголовному праву и по процессу; но теперь переменяю намерение и хочу поступить юнкером в Конно-гвардейский полк, чтобы принять участие в Венгерской кам-пании». (Письмо к С. Н. Толстому от 1 мая 1849.)
- Май 26. Получение обратно документов из канцелярии Петербургского университета. (Шляпкин, «Па-мяти гр. Л. Н. Толстого», 28.)
- » после 26. Отъезд в Ясную поляну с музыкантом Рудоль-фом. (Бирюков, 1, 67.)
- Лето. Жизнь в Ясной поляне, занятия музыкой, устройство школы в Ясной поляне. (Бирюков, 1, 67, 216.)
- Ноябрь 23. Определение на службу в Тульское губернское правление канцелярским служителем Туль-ского дворянского депутатского собрания с зачислением в 1-й разряд. (Формулярный спи-сок.)
- 1850, январь, 1-я пол. Встреча нового года и пребывание в Туле. (Пись-мо к Т. А. Ергольской от 10 янв. 1850.)

ХРОНОЛОГИЧЕСКАЯ ТАБЛИЦА

1850. Январь 10. Письмо к Т. А. Ергольской из Москвы.
Февраль. 10 дней в Туле. (Письмо к Т. А. Ергольской от февраля ? 1850.)
- Апрель 20. Письмо к Т. А. Ергольской из Пирогова.
Лето. В Ясной поляне. (Дневник.)
- Июнь 14. Писание «Основных начал музыки и правил к изучению оной».
- » 15. Писание правил для гимнастических упражнений — «Правил вообще».
- Декабрь 4. Письмо к Т. А. Ергольской из Тулы по дороге в Москву.
- » 5. Приезд в Москву; адрес: «Maison Loboff au Sivez-Вражек в старой Конюшенной». (Письмо к Т. А. Ергольской от 7 дек. 1850.)
- » 8. Намерение написать «повесть из Цыганского быта». (Дневник.)
- » 13. «Заняться соч[инением] музыки или повести». (Дневник.)
- » 2-я половина. Работа над повестью, статьей о музыке; светская жизнь, визиты, игра в карты, цыгане. (Дневник.)
- » 22. «Писать 1-е письмо» — может быть первое упоминание о работе над «Детством». (Дневник.)
- » 30. Производство в чин коллежского регистратора. (Паспорт.) Отъезд в Тулу. Переговоры о снятии в аренду почтовой станции. (Дневник.)
- 1851, январь 1—4. В Покровском, в Ясной поляне, в Туле. (Дневник.)
- » 12. В Москве. (Дневник.)
- » 13. Отказ от намерения снять станцию. (Дневник; письмо к Т. А. Ергольской от 17 янв. 1851.)
- » 18. «Писать историю м[оего] д[етства]». (Дневник.)
- Январь—февраль. Светская жизнь — балы, игра в карты. (Дневник.)
- Февраль 28—март 7. Попытка снова начать готовиться к кандидатскому экзамену вместе с С. П. Колопиным; занятия энциклопедией права по Неволину. (Дневник.)
- Март 7. Намерение писать «роман», — первую редакцию «Детства». (Дневник.)
- » 8. Первое упоминание о ведении «Франклиновского журнала» («Журнала для слабостей»). (Дневник.)
- » ок. 15. Упоминание в письме к Т. А. Ергольской о намерении ехать с братом Николаем Николаевичем на Кавказ.
- » 21. «Хорошую можно написать книгу: жизнь Татьяны Александровны». (Дневник.)

ХРОНОЛОГИЧЕСКАЯ ЛАНВА

1851. Март 24: Упоминание о замысле «Истории вчерашнего дня» — «написать нынешний день со всеми впечатлениями и мыслями, которые он породит». (Дневник.)
- Март 25—апр. 1. Работа над «Историей вчерашнего дня». (Дневник.)
- Апрель 2. Отъезд в Ясную поляну. (Дневник.)
- » 5. Поездка в Пирогово. (Дневник.)
- » 6. Говение. Замысел описать историю с Гельке. (Дневник.)
- » 8. Писание проповеди. (Дневник.)
- » 9—13. В Туле, Пирогове, Покровском. (Дневник.)
- » 14—16. Замысел «писать сон». (Дневник.)
- » 14. Приготовления к отъезду на Кавказ. (Дневник.)
- » 20. Отъезд в Тулу, чтобы следовать с братом Николаем Николаевичем на Кавказ.
- » 29—30? Остановка на два дня в Москве. (Письмо к Т. А. Ергольской от 8 мая 1851.)
- Май 4? В Казани. Посещение Загоскиных, Молоствовых, Депрейс; увлечение З. М. Молостковой. (Письмо к Т. А. Ергольской от 8 мая 1851; дневник 8 июня 1851.)
- » Поездка в имение Юшковых Паново, выезд в Саратов. (М. П. Ватаци, «Быль минувшего», «Ист. Вестн.», 1913, № 5, стр. 431.)
- » 2-я половина. Стихотворное послание А. С. Оголину из Сырани. (Бирюков, 1. 74.)
- » Путешествие на лодке из Саратова до Астрахани.
- (» 27. Выезд из Астрахани в Кизляр и дальше в Старогладковскую. (Письмо к Т. А. Ергольской от 27 мая 1851.)
- » 30. Прибытие в Старогладковскую. (Дневник.)
- Июнь 3. набросок путешествия из Саратова «Еще день. (На Волге)».
- » 6. Отъезд с братом в лагерь под Старым Юртом. (Дневник 11 июня 1851.)
- » 11. Начало работы над переводом «Сентиментального путешествия» Стерна. (Дневник.)
- » 13. Крупный карточный проигрыш Кноррингу. (Дневник.)
- » 24. Решение остаться служить на Кавказе. (Письмо к Т. А. Ергольской от 24 июня 1851.)
- » конец. Участие волонтером в набеге под начальством кн. А. И. Барятинского.
- Август 2—3. Возвращение в Старогладковскую. (Письмо к Т. А. Ергольской от 17 авг. 1851.)

ХРОНОЛОГИЧЕСКАЯ ЛАНВА

1851. Август 22. Начало работы над II редакцией «Детства». (Дневник.)
- Сентябрь. «Сентябрь провел я в Старогладковской, то в поездках в Грозную и Старый Юрт; ездил на охоту, волочился за казачками, пил, немного писал и переводил». (Дневник 20 марта 1852.)
- Октябрь 25. Отъезд вместе с братом Николаем Николаевичем в Тифлис для определения на службу. (Письмо к Т. А. Ергольской от 12 ноября 1851.)
- Ноябрь 1. Прибытие в Тифлис, где Л. Н. Толстой снимает квартиру в предместье в Немецкой колонии. (Письмо к Т. А. Ергольской от 12 ноября 1851.)
- » 15. Высочайший приказ об увольнении Л. Н. Толстого от гражданской службы. (Паспорт.)
- » «С ноября месяца я лечился, сидел целых два месяца, т. е. до нового года, дома; это время я провел хотя и скучно, но спокойно и полезно — написал всю первую часть [II редакции «Детства»]. (Дневник 20 марта 1852.)
- Декабрь—конец. Садо отыграл у Кнорринга векселя Л. Н. Толстого и возвратил их ему. (Письмо Л. Н. Толстого от конца декабря 1851.)
- » 31. Подача прошения на военную службу в 20-ю артиллерийскую бригаду. (Письмо к Т. А. Ергольской от 26 июня 1852.)
- 1852, январь 3. Л. Н. Толстой держит экзамен на юнкера при штабе Кавказской гренадерской артиллерийской бригады в урочище Мужровань под Тифлисом («Братская Помощь», 1910, № 12, стр. 37) и в тот же день получает чин ефрейтора 4-го класса и предписание ехать к своей батарее. (Письмо к Т. А. Ергольской от 28 дек. 1851—3 янв. 1852.)
- » 12. Письмо к Т. А. Ергольской из Мовдона, по дороге в Старогладковскую; мечты о семейной жизни в Ясной поляне.
- » 13—14. Возвращение в Старогладковскую, где Л. Н. Толстой не застаёт брата, бывшего уже в экспедиции, и отправляется вслед за ним в действующий отряд, вероятно в Грозную, где была штаб-квартира отряда. (Письмо к Т. А. Ергольской от 2 марта 1852.)
- » 19. Л. Н. Толстой командировается из Куринского с единорогом в Герзель-аул. (Янжул, II, 98.)
- » 2-я половина. Жизнь в Старогладковской; окончание II редакции «Детства». (Дневник; 20 марта 1852.)

ХРОНОЛОГИЧЕСКАЯ КАНВА

1852. Февраль 1. Запись двух чеченских песен Садо и Балты в Старогладковской. (Дневник.)
- » 4—5. Выступление в поход: «Николаевка — еду в отряде». (Дневник.)
- » 13. Приказ о зачислении Л. Н. Толстого на службу фейерверкером 4-го класса в батарею № 4 батареи 20-й артиллерийской бригады со старшинством с 14 января. (Формулярный список.)
- Февраль 17—18. Дела с чеченцами, при которых Л. Н. Толстой едва не был убит снарядом, ударившим в колесо стоявшего рядом с ним орудия. (Дневник 28 февраля 1852; письмо к Г. А. Русанову от 18 февраля 1906; дневник 18 февраля 1897.)
- Март 2. Письмо к Т. А. Ергольской из Старогладковской. Говенье. (Дневник 20 марта 1852.)
- » 3—6. Начало работы над III редакцией «Детства». (Дневник.)
- » 24. Чтение «Проселочных дорог» Д. В. Григоровича. (Дневник.)
- » 26. Чтение «Антон Горемыки» Д. В. Григоровича. (Дневник.)
- » 28. Балта «мне рассказал драматическую и занимательную историю семейства Джем. Вот сюжет для кавказского рассказа». (Дневник.)
- » 31. Писание отрывка «О молитве». (Дневник.)
- Апрель 1. «Утром перевел одну главу Стерна». (Дневник.)
- » 8. Отъезд в Кизляр. (Дневник.)
- » 13. В Кизляре. (Дневник.)
- » 14—20. В станице Орешевке. (Дневник.)
- » 21. Шандраковская пристань на берегу Каспийского моря. (Дневник.)
- » 22—23. Кизляр. (Дневник.)
- » 24. Возвращение в Старогладковскую. (Дневник.)
- » 25. «Завтра принимаюсь... может быть за новый роман» — первое упоминание о «Романе русского помещика». (Дневник.)
- Май 10. В дороге в Пятигорск. (Дневник.)
- » 13—15. Приезд в Пятигорск (Дневник); адрес: «ша Кабардинской слободы № 252». (Письмо к Т. А. Ергольской от 30 мая — 3 июня 1852.)
- » 16. Начало работы над рассказом «Набег». (Дневник.)
- » 17. Окончание III редакции «Детства». (Дневник.)
- » 27. Начало работы над IV редакцией «Детства». (Дневник.)
- » 31.

ХРОНОЛОГИЧЕСКАЯ КАНВА

1852. Июнь 4. Начало работы над II редакцией «Набега». (Дневник.)
- » 22. Известие о выходе замуж З. М. Молоствово́й. (Дневник.)
- » 24—30. Чтение «Исповеди» и «Эмиля» Руссо. (Дневник.)
- Июль 2—3. Окончание работы над IV редакцией «Детства». (Дневник.)
- » 3. Письмо к Н. А. Некрасову при отсылке «Детства». (Дневник.)
- » 6. Переезд в Железноводск. (Дневник.)
- » 12—13. Чтение «Описания Отечественной войны 1812 года» А. И. Михайловского-Данилевского. (Дневник.)
- » 18. «Обдумываю план Р[усского] помещичьего романа». (Дневник.)
- Август 1. Возвращение в Пятигорск. (Дневник.)
- » 2. Чтение диалога Платона «Политик». (Дневник.)
- » 4. Мысль о выходе в отставку. (Дневник.)
- » 5—6. Обратный путь в Старогладковскую. (Дневник.)
- » 7. Приезд в Старогладковскую. (Дневник.)
- » 11. «Читать Contrat social» Руссо. (Дневник.)
- Август Военное ученье, охота, чтение, размышления над планом «Романа русского помещика». (Дневник.)
- » 29. Письмо от Н. А. Некрасова с одобрителным отзывом о «Детстве». (Дневник.)
- Сентябрь 2. Чтение «Давида Коперфильда» Диккенса.
- » 6. Выход сентябрьской книжки «Современника» с «Историей моего детства» — первое выступление в печати Л. Н. Толстого. (Письмо Н. А. Некрасова к Л. Н. Толстому от 5 сент. 1852.)
- » 10—17. Поездка в Кизляр, охота с Султановым. (Дневник.)
- » 22. «Составить истинную правдивую Историю Европы нынешн[его] века. Вот цель на всю жизнь». (Дневник.)
- Октябрь 4. Разработка плана «Романа русского помещика». (Дневник.)
- » 8. «Я больше чем когда-либо решил выйти в отставку». (Дневник.)
- » 13. «Хочу писать Кавказские очерки». (Дневник.)
- » 19—21. Программа «Кавказских очерков», из которых сохранился только отрывок «Поездка в Мамак-Юрт». (Дневник.)
- » 29. Н. Н. Толстой «читал мне свои записки об охоте». (Дневник.)
- Ноябрь 18—19. Поездка на охоту в станицу Парабочскую и Шелкозаводскую. (Дневник.)

ХРОНОЛОГИЧЕСКАЯ ТАБЛИЦА

1852. Ноябрь 26—декабрь 24. Окончательная отделка «Набега». (Дневник.)
 Ноябрь 29. «Примусь за... Отрочество». (Дневник.)
 Декабрь 26. «Читаю Лермонтова 3-й день». Отсылка «Набега» в «Современник». (Дневник.)
 » 27—30. Писание стихов.
1853. Январь 1. Выступление в поход. (Дневник.)
 » 2—3. В станице Червленной. (Дневник.)
 » 4—24. Пребывание в Грозной. (Дневник.)
 » 12. Замысел рассказа «Святочная ночь». (Дневник.)
 » 24. (?) В Куруинском. (Дневник.)
- Февраль 10 (?) Лагерем на Качкалыковском хребте. (Дневник.)
 » 16—17. Артиллерийское дело на Качкалыковском хребте, за которое Л. Н. Толстой был представлен к производству в прапорщики. (Дневник, 29 февраля; Формулярный список.)
 » 19. Выход в отставку гр. Н. Н. Толстого.
- Март 7. Приказ об аресте. (Дневник 10 марта.)
 » 10. Лагерем на реке Гудермесе. (Дневник.)
 » ок. 24. Возвращение в Старогладковскую. (Письмо к Т. А. Ергольской от 24 марта 1853.)
- Апрель 6. Письмо Н. А. Некрасова о «Набеге».
 Середина апреля. Поездка в Червленную для получения свидетельства о болезни. (Дневник 16 апр.)
- Апрель 16. Стихотворение «Эй, Марьяна, брось работу».
 » 17. Письмо начальнику артиллерии Отдельного кавказского корпуса Э. В. Бриммеру, в связи с вопросом об отставке. (Дневник.)
 » 25. «Окончил начерно [святочную] Н[очь]». (Дневник.)
 » 28. Получение мартовской книжки «Современника» с искаженным цензурой «Набегом». (Дневник.)
- Май 15. Отъезд Н. Н. Толстого из Старогладковской в Пятигорск. (Дневник.)
 » 22. Начало работы над «Отрочеством». (Дневник.)
 » 30. Подача прошения об отставке. («Русск. Стар.» 1900, № 2, стр. 350.)
- Июнь, 1-я половина. Поездка в Воздвиженскую.
 » 13. По дороге в Грозную нападение чеченцев, при котором Л. Н. Толстой «едва не попался в плен». (Дневник 23 июня; Воспоминания В. А. Полторацкого, «Истор. Вести.» 1893, № 6, стр. 672—678; Воспоминания С. А. Берс, Смоленск, 1893, стр. 9—10.)
- Июнь, ок. 15. Возвращение в Старогладковскую. (Дневник.)

ХРОНОЛОГИЧЕСКАЯ ТАБЛИЦА

1853. Июль 25. «Писать дневник К[авказского] О[фицера] или Беглец» — первое упоминание о замысле «Казаков». (Дневник.)
- » 28. «Писал Р[убку] Л[еса] и обдумал» — первое упоминание о работе над «Рубкой леса». (Дневник.)
- Июль, ок. 10. Отъезд в Пятигорск, где были в это время Н. Н. Толстой и сестра Марья Николаевна с мужем. (Дневник.)
- » 15. Второе письмо генералу Э. В. Бриммеру об отставке и о том же кн. А. И. Вярятинскому. (Дневник.)
- » 21. Окончание I редакции «Отрочества». (Дневник.)
- » 22—23. Поездка в Ессентуки. (Дневник.)
- » 23. Начало II редакции «Отрочества». (Дневник.)
- » 27. Чтение «Записок охотника» И. С. Тургенева. (Дневник.)
- Август 1. 9. Пребывание в Железноводске. (Дневник.)
- » 10. Поездка в Кисловодск. (Дневник.)
- » 11—30. В Железноводске. (Дневник.)
- » 26. Письмо от командира 4-й батареи Н. П. Алексеева с отказом дать отпуск до получения отставки.
- » 28. «Начал казачью повесть» — начало работы над «Казаками». (Дневник.) Поездка в Пятигорск. (Дневник.)
- Сентябрь 1. Отъезд гр. Н. Н. Толстого. (Дневник.)
- » 3—4. Поездка в Кисловодск. (Дневник.)
- Сентябрь 5 — окт. 7. В Пятигорске. (Дневник.)
- Сентябрь 13—16. Писание «Записок маркера». (Дневник.)
- » 17. Отсылка «Записок маркера» Н. А. Некрасову в «Современник». (Дневник.)
- » 19. «Писал стихи». (Дневник.)
- » 28. «Начинаю подумывать о Турецком походе». (Дневник.)
- Октябрь 4—6. Мысли о переводе в Дунайскую армию. Отъезд М. Н. Толстой. (Дневник.)
- » 8. Отъезд из Пятигорска. (Дневник.)
- » 8—10. В дороге. (Дневник.)
- » 10. Письмо кн. С. Д. Горчакова относительно ходатайства его перед братом кн. М. Д. Горчаковым о переводе Л. Н. Толстого в Дунайскую армию.
- » 11. Возвращение в Старогладковскую. (Дневник.)
- » 20. Манифест Николая I о войне с Турцией.
- » 14—22. Писание «Наблюдений», «Сведений», «Мыслей» и «Правил».

ХРОНОЛОГИЧЕСКАЯ КАНВА

1853. Октябрь 25. Начало работы над III редакцией «Отрочества». (Дневник.)
- » 30. Отъезд в Хасав-Юрт. (Дневник.)
- Ноябрь 3. Встреча с А. М. Стасюлевичем и его рассказ. (Дневник.)
- Ноябрь между 8 и 12. Возвращение в Старогладковскую. (Дневник.)
- Ноябрь 18 — дек. 16. Чтение «Истории государства российского» Н. М. Карамзина. (Дневник.)
- Ноябрь 20. Поездка в Кизляр. (Дневник.)
- » 21. Возвращение в Старогладковскую. (Дневник.)
- Декабрь 3. План четырех рассказов: 1) «Дневник кавказского офицера», 2) «Казачья поэма» («Каваки»), «Венгерка», «Пропавший человек» («Разжалованный»). (Дневник.)
- » 16. «Начал вчера З[аписки] Ф[ейерверкера]» — возобновление работы над «Рубкой леса». (Дневник.)
- » 17—18. Чтение «Русской истории» Н. Г. Устрялова. (Дневник.)
- (1854, январь 9. Производство в прапорщики за отличие в делах против горцев. (Формулярный список.)
- » 12. Известие о переводе в 12-ю артиллерийскую бригаду, стоявшую на Дунайском фронте. (Дневник.)
- » 13. Офицерский экзамен. («Русск. старина», 1900, № 2, стр. 357.)
- » 19. Отъезд в Ясную поляну; в станице Щедринской. (Дневник.)
- » 20. Приезд в Никомаевскую и Старый Юрт. (Дневник.)
- » 21. В станице Галюгаевской. (Дневник.)
- » 24. Снежная мятель около станицы Белгородцевской и мысль о рассказе «Метель». (Дневник.)
- Февраль 2. Прибытие в Ясную поляну. (Дневник.)
- » 6. Поездка в Тулу; извещение о производстве в прапорщики. (Дневник.)
- » 7. Поездка в Судаково к Арсеньевым. (Дневник.)
- » 8. Поездка в Покровское. (Дневник.)
- » 10. Составление завещания перед отъездом в Дунайскую армию. (Дневник.)
- » 11. Возвращение в Ясную поляну; свиданье с братьями. (Дневник.)
- » 15. Перевод в батарейную № 4 батарею 12-й артиллерийской бригады. (Формулярный список.)
- » 17—18. Приезд в Москву. (Дневник.)

ОПИСАНИЕ РУКОПИСЕЙ ДНЕВНИКОВ И АВТОБИОГРАФИЧЕСКИХ ЗАПИСЕЙ 1847 — 1854 гг.

Все рукописи писаны рукою Толстого и хранятся в Архиве Толстого в Публичной Библиотеке СССР имени Ленина.

1 (П. 59, № 2). *Тетрадь А. Дневник за март 1847*. Тетрадь в 4°, на 24 листах грубой сероватой бумаги; к тетради приклеен ярлычок с надписью 1860-ых годов, неизвестной рукой: «№ 12. Дневники от 1846 до 1856 г.». Тетрадь вложена в обложку с надписью той же рукою: «№ 12-й. Дневники от 1846 до 1855 [переделано из «1856»] года». Без заглавия. Начинается: «17 Мар. Вотъ уже шесть дней, какъ я поступилъ въ клинику». Последняя запись, 26 марта, кончается словами: «въ заключеніе скажу, что Наказъ этотъ принесъ больше славы Екатеринѣ, чѣмъ пользы Россіи». Кроме нескольких заметок и размышлений дневникового характера, рукопись содержит почти исключительно разбор «Наказа» Екатерины II и беглое сравнение его с «Духом законов» Монтескье. В датированном 1847 годом «Журнале ежедневныхъ занятий» работа над «Наказомъ» упоминается впервые 24 марта: «Наказъ читать», затем 25 марта: «Комментаріи» — очевидно к «Наказу»; 26 марта: «Комментировать наказъ»; наконец 27 и 28 марта глухо: «Наказъ», с отметками: «плохо» и «исполнилъ». Отсюда следует, во-первых, что несмотря на заключительную фразу, которой оканчивается запись разбора «Наказа» 26 марта, работа эта не была закончена и продолжалась после 26 марта, хотя дальнейших записей до нас не дошло; и во-вторых, что вся рукопись может быть с несомненностью датирована 1847 годом.

Напечатан по копии в издании «Дневник молодости Льва Николаевича Толстого», под редакцией В. Г. Черткова, т. I, М. 1917, стр. 5—29. По рукописи печатается впервые.

2 (П. 59, № 2). *Тетрадь Б. Дневник за апрель — июнь 1847*. Тетрадь в 4°, на 18 листах белой плотной бумаги, из которых исписаны только первые три листа. Без обложки. Заглавие: «Дневникъ». Начинается: «(7 Апрелья. 8 часовъ утра). Я никогда не имѣлъ дневника, потому что не видѣлъ никакой пользы отъ него.—». Последняя запись, 16 июня, кончается словами: «въ теперешній же развратный, порочный вѣкъ они жуже [вместо «хуже»] насъ». Совпадение плана занятий в записи 7 апреля с заданиями, сохранившимися в «Журнале ежедневныхъ занятий» за первые числа апреля 1847, и упоминание 17 апреля о недав-

ОПИСАНИЕ РУКОПИСЕЙ

нем выходе из клиники, в связи с общим характером всех этих записей, дают основание отнести эту рукопись к 1847 году.

Напечатано по копии в издании В. Г. Черткова, стр. 29—33. По рукописи печатается впервые.

3 (П. 59, № 3). *Тетрадь В. Дневник за 1850—1851*. Тетрадь в 4° на 30 листах сероватой бумаги, без обложки и заглавия. Нач.: «14 [перделано из «15»] Июня 1850 [год приписан позже другими более бледными чернилами]. Опять привялся я за дневникъ и опять <при> съ новымъ рвеніемъ и новой пѣлью».

Последняя запись, 4 июля кончается словами: «Мыслей такъ много можетъ вмѣщаться въ одно время, особенно въ пустой головѣ».

Напечатано по копии в издании В. Г. Черткова, стр. 37—76. По рукописи печатается впервые.

4 (П. 59, № 4). *Тетрадь Г. Дневник 1851—1854*. Тетрадь в 4°, на 173 листах, из которых исписаны 158 (лл. — 157 + л. 93а, пропущенный при нумерации, сделанной гр. С. А. Толстой). В зеленом бумажном переплете, с красным кожаным корешком.

Лл. 1—6. Записи без даты, представляющие собой выписки из книг и размышления по поводу прочитанного; относятся вероятно к пребыванию в Москве в начале 1851 г. (ср. Дневник 8 марта 1851: «Дома читать и писать, что въ голову придетъ, конспектъ читаннаго или даже выписывать»; 22 марта: «Писальъ выписки, замѣчанія и дневникъ»), или сделаны, может быть, во время почти полуторамесячного путешествия на Кавказ (с 20 апреля по 30 мая 1851). Начинается: *L'imagination est le miroir de la nature*; кончается: «*La superiorité est une infirmité sociale (Emile Souvestre)*».

Лл. 7—16. Записи 1851. Начинается: «2 Июня 1851. Ахъ Боже мой, Боже мой, какіе бываютъ тяжелые, грустные дни!». Последняя запись, 4 сентября, оканчивается словами: «и теперь не могу собрать мыслей и пишу, а писать не хочется».

Лл. 16—76. Записи 1852. Тексту дневника предшествует запись двух чеченских песен Нач.: «1-ая Чеченская пѣсня Балты. 1 Февраля 1852. Староглад.» После чеченских песен дата: «5 Февраля 1852» и текст дневника, начинающийся словами: «(Николаевка — ѣду въ отрядѣ). Я равнодушенъ къ жизни». Последняя запись, датированная 31 декабря, кончается: «продолжался въ различныхъ мѣстахъ до 2-хъ часовъ ночи 1 Января».

Лл. 76—142 (по нумерации гр. С. А. Толстой: 76—141). Записи 1853. Начинается с даты: «1853» посередине строки; на следующей строке: «1) Выступилъ съ дивизиономъ: весель и здоровъ». Последняя декабрьская запись датирована «29, 30, 31» и кончается, как и предыдущие дни, резюме этой записи: «*Занятія. Литературное правило*».

Лл. 142—158 (по нумерации гр. С. А. Толстой 141—157). Записи 1854. Начинается с даты посередине строки: «1854 года», ватем на следующей строке: «1 Января. 3-го дня получено жалованье 45 коп. и всѣ издержаны на мелочи». Последняя запись, датированная «16, 17, 18 Февраля», кончается: «Долженъ Ник. 200, Алексѣеву 140. — ».

ОПИСАНИЕ РУКОПИСЕЙ

Лл. 1—76 (стр. 63—144) напечатаны (кроме текста и перевода чеченских песен) по копии в издании В. Г. Черткова, стр. 97—172, по рукописи печатаются впервые; лл. 77—158 (стр. 144—221) напечатаны в журнале «30 дней», 1932, № 2, 3, 5—7.

5 (П. XIX). *Отрывок из дневника 1851—1852*. 2 листа, вырезанные из большой тетради форматом в лист, причем вследствие неровного волнистого обреза местами пострадали ближайшие к корешку начальные и конечные буквы строк. Первая запись, датированная «1851. 29 Ноября. Тифлиси», начинается: «Я никогда не былъ влюбленъ въ женщину». Последняя запись, «1852. Января 2», кончается: «никогда не выпускать изъ виду типы и пейзажи обыкновенные — взять ихъ за основаніе и, сравнивая съ ними необ[ыкновенны]е, описывать ихъ.»

Печатается впервые.

6 (П. 59, № 1). *Журнал ежедневныхъ занятий*. Тетрадь в 4°, на 8 листах, сшитая из писчей бумаги. Без заглавия. Над текстом дата: «1847 года». Затем идут однословные краткие записи о лекціяхъ и занятіяхъ по днямъ до 7 июня. Текст разделен на два столбца: левый озаглавлен «*Будущее*», правый — «*Прошедшее*». С л. 1 verso эти заглавия более не повторяются, но по содержанию это деление продолжается. Начало левого столбца: «27-го Генв. Понедѣльникъ. Отъ 11 до — 1. Публичное право». В правом столбце против этихъ словъ отмечено: «Исполнить не со-вѣсьмъ». Последняя запись 7 июня кончается словами: «8 — правила и дневникъ».

Печатается впервые.

7 (П. XIX). «*Правила для развитія воли [?]*». Без даты. Два листа грубой старинной бумаги, водяной знак «Билибины», форматом в лист. Текстом занята одна неполная страница. Начинается, после заглавия: «1-го разряда. 1) вставать въ 5, ложиться въ 9 или 10 и можешь спать 2 часа днемъ». Кончается: «8) «видѣть» думать только о предстоящемъ непосредственно». По почерку и бумаге должны быть отнесены к казанскому периоду. Возможно, что к нимъ относятся упоминанія о «правилахъ» в записяхъ конца января и начала февраля 1847 г. «Журнала ежедневныхъ занятій».

Печатается впервые.

8 (П. 50). «*Правила въ жизни*». Тетрадь в 4°, на 6 листах (лл. 4—6 без текста). На 1 листе заглавие: «Правила въ жизни.—», и под нимъ дата: «1847-го года 16-го Февраля. Казань». Начало 2 листа: «*Введеніе*. Дѣятельность человека проявляется въ трехъ отношеніяхъ. Кончается: «рядомъ съ нимъ мы найдемъ чувство столь же сильное — чувство сознанія высшаго существа.—».

Печатается впервые.

9 (П. 50). *Правила*. Тетрадь в 4°, на 20 листах (лл. 1/11—20 без текста), сшитая из толстой старинной бумаги; вложена в обложку, от которой сохранился только первый листок с отметкой начала 1860-х годов неизвестной рукой: «(«№ 9-й») № XXI. Писаніе отъ 1845 до 1847 года». Без заглавия. Начинается: «Правила внутреннія

или (нравственных) въ отношеніи къ самому себѣ раздѣляются на правила образованія нравственнаго, (правила образованія внѣшняго) и правила образованія тѣлеснаго.—». Последняя записка: «Разсматривай причины всякаго явленія и могущія быть отъ него слѣдствія.—». По почерку, бумаге и содержанию рукопись должна быть отнесена к 1847. Встречающаяся в ней дата: «цѣль... для будущаго года, т.е. съ 10 Апрѣля—науки, Юриспруденція, для будущаго мѣсяца — поѣздка, правила сельскаго устройства» — позволяет датировать ее более точно — первыми числами апреля 1847. Эта датировка подтверждается и записями дневника за апрель 1847, содержащими следы работы над теми же мыслями, иногда в тех же выраженіях. Так, 9 апреля Толстой пишет: «Я начинаю приобрѣтать волю физическую; но умственная еще очень слаба»; 17 апреля: «За цѣль моей жизни могу принять сознательное стремленіе къ всестороннему развитію всего существующаго» и дальнейшее рассужденіе о цели жизни в деревне в продолженіе двух лет. По содержанию эти «правила» являются прямым продолженіемъ предыдущихъ и разработкой намеченныхъ в нихъ темъ.

Печатается впервые.

10 (П. 50). *Правила вообще*. Тетрадь в 4°, спитая изъ писчей бумаги, на 10 листахъ (лл. 4 — 10 безъ текста). На первомъ листе заглавие: «Правила вообще», и подъ нимъ дата: «15 Іюня 1850». Начинается на обороте 1 листа: «Règles générales»; кончается на обороте 3-го листа таблицей съ цифрами.

Печатается впервые.

11 (П. XIX). *«Наблюденія»*. 2 листа, частью вырванные, частью вырваные, изъ большой тетради форматомъ в листъ. На нижнихъ 6 строкахъ ближайшіе къ корешку буквы пострадали отъ обреза. Озаглавлено: «Наблюденія. 1853. 15 Октября». Начинается: «1) Разсказывая про одну изъ своихъ любовницъ, Епишка сказалъ мнѣ»; кончается: «16) Отличное морское выраженіе: якорь забрать». Эти «Наблюденія» такъ же, какъ и последующіе «Свѣдѣнія», «Мысли» и «Правила», являются осуществленіемъ записаннаго в дневнике 13 октября 1853 намеренія: «Хочу принять за правило, начавъ одно дѣло, не позволять себѣ заниматься ничѣмъ другимъ, а для того чтобы не пропадали мысли, к. будутъ приходить, записывать ихъ аккуратно въ книгу съ слѣд. подраздѣленіемъ:—1) Правила, 2) Познанія, 3) Наблюденія». 15 октября Толстой уже отмечает в дневнике: «написалъ... нѣсколько правилъ и свѣдѣній» наб.; 16 октября: «написать н[аблюденія], с[вѣдѣнія], м[ысли] и п[равила]»; 19 октября: «записать С. Н. М. и П.»; 20 октября никакихъ упоминаній нетъ, а 22-го Толстой уже откаывается отъ намеренія продолжать такіе записи: «Идея писать по разнымъ книгамъ свои мысли, н. и пр. весьма странная, и переходитъ къ другому плану — делать в концѣ каждого мѣсяца выписки изъ дневника.

Печатается впервые.

12 (П. XIX). *«Сведенія»*. 2 листа изъ той же тетради форматомъ в листъ с характернымъ волнистымъ краемъ отреза. Нач.: «15 Октября 1853

ОПИСАНИЕ РУКОПИСЕЙ

<«Поэзія»>. *Сьдѣнія*. 1) Градусъ — ° раздѣляется на 60 минутъ ' и минута на 60 секундъ ''». Конч.: «24) Земля имѣетъ въ окружности 5,400 геогр. м. (7 в.), каждый градусъ имѣетъ около 105 в.» После 15-й заметки набросокъ отъ руки перомъ карты Кореи, Японскихъ и Курильскихъ острововъ, занимающий почти всю третью страницу — очевидно результатъ упоминаемого 15 и 16 октября чтенія «Записокъ» В. М. Головнина о его приключеніяхъ в плену у японцевъ и занятій географіей (ср. 20 окт. 1853: «часа 2 по атласу занимался географіей»).

Печатается впервые.

13 (П. XIX). *Мысли*. 2 листа, вырезанные из той же тетради форматомъ в листъ, с тем же волнистымъ краемъ отреза. Исписано 3 страницы. Заглавіе: «*Мысли*». Начинается: <1) «Полезное бы было сочиненіе, описаніе Кавказа, разумѣя подъ этимъ названіемъ самую цѣпь горъ до равъ»>, ватемъ следуетъ дата: «16 октября 1853» и текстъ: «1) Испытываемое иногда непреодолимое желаніе. После последней, 11-й, заметки — дата: «22 Окт.» и цифра «12» для предполагавшейся 12-й заметки.

Печатается впервые.

14 (П. XIX). «*Правила*». 1 листъ, вырезанный из той же тетради форматомъ в листъ. Заглавіе: «*Правила*. 1853. 15 Октября». Начинается: «1) Имѣть при себѣ всегда карандашъ и тетрадку». Последние два правила, 11-е и 12-е, датированы «22 Октября». Кончается: «12) Записать все замѣчательное, случившееся со мной и видѣнное на Кавказѣ, и продолжать вести такого рода записки въ дневникѣ, гдѣ-бы я ни находился».

Печатается впервые.

15 (П. 50). *Правила и предположенія*. 6 листовъ в 8°. Безъ заглавія, с частными подзаголовками. Начинается: «1 Нравственныя а) Нравственныя положительныя в) Нравственныя отрицательныя» Кончается: «4) Плотскія страсти находятъ удовлетвореніе въ настоящемъ, душевныя страсти — честолюбіе, корысть — въ будущемъ, совѣсть — только въ прошедшемъ». Датировка рукописи определяется темъ, что послѣдняя является попыткой привести в систему разбросанные в дневнике за октябрь — декабрь 1853 и январь 1854 мысли и правила (ср. записи 24 и 26 дек. 1853 и 4 янв. 1854). Большинство заметокъ выписано из декабрьскаго и январскаго дневниковъ. Мысль об изданіи «Нравственнаго журнала» выписана из дневника 20 дек. 1853; мысль о деленіи правилъ на «нравственныя положительныя и нравственныя отрицательныя», на «постоянныя и случайныя» и т. д., которою открывается рукопись, — из дневника 4 янв. 1854. Наконецъ, послѣдніе четыре заметки, которымъ предшествуетъ шапекъ на дату: «Съ 9 по 17», выписаны из дневника 12 и 16 января. А ужъ 19 января 1854 мы читаемъ: «Вчера очень поразило меня то, что правила, которыя я съ такимъ трудомъ составляю, всѣ, и гораздо лучше, чѣмъ у меня, написаны въ азбучкѣ. Такъ что мнѣ кажутся — не правила, — а записыванье ихъ — пустяками».

Печатается впервые.

ПУБЛИКАЦИИ ОТДЕЛЬНЫХ МЕСТ ИЗ ДНЕВНИКОВ ТОЛСТОГО
1847—1854 гг.

Как уже сказано, почти весь этот материал *по подлинной рукописи* печатается впервые. Исключения составляют, кроме стр. 144—221, незначительные извлечения из «Дневника молодости», которые были опубликованы раньше в 1 томе биографии Толстого, составленной П. И. Бирюковым (М. 1906), в книгах Н. Н. Гусева «Толстой в молодости» (М. 1927), В. А. Жданова «Любовь в жизни Л. Н. Толстого» (М. 1928) и Н. Н. Апостолова «Лев Толстой и его спутники» (М. 1928). Ниже мы даем перечень этих извлечений:

- 1847, II, 1: «Правила для развития вообще» — Гусев, 1, 133.
1847, II, 16: «Правила» — Гусев, 1, 133.
1847, III, 17: «Дневник» — Гусев, 1, 140, 141. Жданов, 1, 17.
1847, III, 19: «Дневник» — Гусев, 1, 139, 140, 141.
1847, III, 21: «Дневник» — Гусев, 1, 139.
1847, III, 22: «Дневник» — Гусев, 1, 139.
1847, III, 24: «Дневник» — Бирюков, 1, 144.
1847, III, 25: «Дневник» — Гусев, 1, 139.
1847, III, 26: «Дневник» — Гусев, 1, 139, 140.
1847, IV, 17: «Дневник» — Бирюков, 1, 145; Гусев, 1, 141, 143.
1847, IV, 18: «Дневник» — Жданов, 1, 147.
1847, VI, 14: «Дневник» — Гусев, 1, 147.
1847, VI, 15: «Дневник» — Жданов, 1, 17.
1847, VI, 16: «Дневник» — Бирюков, 1, 145; Гусев, 1, 148; Жданов, I, 17 — 18.
1847, VI, 17: «Дневник» — Гусев, 1, 154.
1850, VI, 17: «Дневник» — Гусев, 1, 154; Жданов, 1, 18.
1850, VI, 19: «Дневник» — Жданов, 1, 18.
1850, XII, 15: «Дневник» — Гусев, 1, 157.
1850, XII, 24: «Дневник» — Гусев, 1, 157; Жданов, 1, 18.
1850, XII, 29: «Дневник» — Бирюков, 1, 157.
1851, III, 7: «Дневник» — Гусев, 1, 158; Жданов, 1, 20.
1851, III, 20: «Дневник» — Жданов, 1, 29.
1851, III, 28: «Дневник» — Жданов, 1, 20.
851, IV, 15: «Дневник» — Жданов, 1, 20.

ПУБЛИКАЦИИ СДЕЛЬНЫХ МЕСТ

- 1851, IV, 17: «Дневник» — Жданов, 1, 20.
 1851, IV, 18: «Дневник» — Гусев, 1, 159; Жданов, 1, 20.
 1851, V, 20: «Дневник» — Гусев, 1, 159; Жданов, 1, 33.
 1851, VI, 8: «Дневник» — Гусев, 1, 170 — 171.
 1851, VI, 11: «Дневник» — Бирюков, 1, 176 — 177; Гусев, 1, 168;
 Жданов, 1, 21.
 1851, VI, 12: «Дневник» — Бирюков, 1, 175—176; Гусев, 1, 169—170.
 1851, VI, 23: «Дневник» — Гусев, 1, 170.
 1851, VII, 3: «Дневник» — Жданов, 1, 20.
 1851, VII, 8: «Дневник» — Жданов, 1, 22 — 24.
 1851, VIII, 3: «Дневник» — Гусев, 1, 170.
 1851, VIII, 25: «Дневник» — Гусев, 1, 178.
 1851, VIII, 26: «Дневник» — Жданов, 1, 31.
 1851, без даты (см. стр. 71) — Апостолов, 19; Гусев, 1, 185.
 1852, II, 1: Н. Ф. Яковлев в газете «Сердало», 1927, № 63.
 1852, II, 5: «Дневник» — Гусев, 1, 179.
 1852, III, 20: «Дневник» — Гусев, 1, 178, 180, 183; Жданов, 1, 27.
 1852, III, 22: «Дневник» — Гусев, 1, 186; Жданов, 1, 27.
 1852, III, 24: «Дневник» — Гусев, 1, 180, 183 — 184; Жданов, 1, 27.
 1852, III, 27: «Дневник» — Гусев, 1, 156, 186.
 1852, III, 29: «Дневник» — Бирюков, 1, 202 — 203; Гусев, 1, 180,
 183; Жданов, 1, 27.
 1852, III, 30: «Дневник» — Жданов, 1, 27.
 1852, IV, 3: «Дневник» — Гусев, 1, 186.
 1852, IV, 5: «Дневник» — Жданов, 1, 28.
 1852, IV, 11: «Дневник» — Жданов, 1, 28.
 1852, IV, 13: «Дневник» — Жданов, 1, 28.
 1852, IV, 17: «Дневник» — Гусев, 1, 186.
 1852, IV, 23: «Дневник» — Гусев, 1, 186.
 1852, IV, 24: «Дневник» — Бирюков, 1, 208.
 1852, V, 19: «Дневник» — Гусев, 1, 186.
 1852, V, 22: «Дневник» — Гусев, 1, 186.
 1852, V, 23: «Дневник» — Гусев, 1, 186.
 1852, V, 24: «Дневник» — Гусев, 1, 186.
 1852, V, 27: «Дневник» — Гусев, 1, 186.
 1852, V, 30: «Дневник» — Гусев, 1, 186.
 1852, V, 31: «Дневник» — Гусев, 1, 186; Жданов, 1, 28.
 1852, VI, 2: «Дневник» — Гусев, 1, 186.
 1852, VI, 15: «Дневник» — Гусев, 1, 186.
 1852, VI, 20: «Дневник» — Гусев, 1, 186.
 1852, VI, 22: «Дневник» — Гусев, 1, 171, 186; Жданов, 1, 24.
 1852, VI, 29: «Дневник» — Гусев, 1, 181.
 1852, VI, 30: «Дневник» — Гусев, 1, 181.
 1852, VII, 1: «Дневник» — Гусев, 1, 181.
 1852, VII, 2: «Дневник» — Бирюков, 1, 203.
 1852, VII, 4: «Дневник» — Гусев, 1, 181.

ПУБЛИКАЦИИ ОТДЕЛЬНЫХ МЕСТ

- 1852, VII, 7: «Дневник» — Гусев, 1, 203.
 1852, VII, 13: «Дневник» — Гусев, 1, 184.
 1852, VII, 15: «Дневник» — Гусев, 1, 137.
 1852, VII, 18: «Дневник» — Гусев, 1, 182, 184.
 1852, VII, 22: «Дневник» — Гусев, 1, 182, 184.
 1852, VII, 29: «Дневник» — Гусев, 1, 137.
 1852, VIII, 3: «Дневник» — Гусев, 1, 183.
 1852, VIII, 6: «Дневник» — Бирюков, 1, 209; Гусев, 1, 182.
 1852, VIII, 15: «Дневник» — Бирюков, 1, 209.
 1852, VIII, 27: «Дневник» — Гусев, 1, 184.
 1852, VIII, 28: «Дневник» — Гусев, 1, 110, 182.
 1852, VIII, 29: «Дневник» — Бирюков, 1, 209; Гусев, 1, 186.
 1852, IX, 3: «Дневник» — Гусев, 1, 184.
 1852, IX, 30: «Дневник» — Бирюков, 1, 211.
 1852, X, 7: «Дневник» — Гусев, 1, 182.
 1852, X, 8: «Дневник» — Гусев, 1, 203.
 1852, X, 19: «Дневник» — Бирюков, 1, 216; Гусев, 1, 184; Жданов, 1, 30.
 1852, X, 28: «Дневник» — Гусев, 1, 183.
 1852, XI, 13: «Дневник» — Гусев, 1, 197; Жданов, 1, 13.
 1852, XI, 14: «Дневник» — Гусев, 1, 185.
 1852, XI, 25: «Дневник» — Гусев, 1, 183.
 1852, XI, 30: «Дневник» — Гусев, 1, 183.
 1852, XII, 3: «Дневник» — Гусев, 1, 203.
 1852, XII, 14: «Дневник» — Гусев, 1, 182 — 184.
 1852, XII, 26: «Дневник» — Апостолов, 15.
 1853, I, 1: «Дневник» — Гусев, 1, 197.
 1853, I, 6: «Дневник» — Гусев, 1, 197.
 1853, I, 16: «Дневник» — Гусев, 1, 198.
 1853, I, 20: «Дневник» — Гусев, 1, 198.
 1853, I, 21: «Дневник» — Гусев, 1, 197 — 198.
 1853, II, 20: «Дневник» — Гусев, 1, 197.
 1853, III, 10: «Дневник» — Гусев, 1, 207.
 1853, IV, 17: «Дневник» — Гусев, 1, 203.
 1853, IV, 18: «Дневник» — Жданов, 1, 31.
 1853, IV, 30: «Дневник» — Жданов, 1, 32.
 1853, V, 15: «Дневник» — Жданов, 1, 28.
 1853, V, 22: «Дневник» — Гусев, 1, 204; Жданов, 1, 32.
 1853, V, 29: «Дневник» — Жданов, 1, 32.
 1853, VI, 23: «Дневник» — Гусев, 1, 207.
 1853, VI, 23: «Дневник» — Жданов, 1, 29.
 1853, VI, 25: «Дневник» — Бирюков, 1, 223 — 224; Гусев, 1, 198, 199; Жданов, 1, 29.
 1853, VI, 26: «Дневник» — Жданов, 1, 29, 31.
 1853, VI, 27: «Дневник» — Жданов, 1, 31.
 1853, VI, 29: «Дневник» — Жданов, 1, 29.

ПУБЛИКАЦИИ ОТДЕЛЬНЫХ МЕСТ

- 1853, VII, 2: «Дневник» — Жданов, 1, 29, 32.
 1853, VII, 3: «Дневник» — Жданов, 1, 32.
 1853, VII, 5: «Дневник» — Жданов, 1, 33.
 1853, VII, 6: «Дневник» — Жданов, 1, 33.
 1853, VII, 8: «Дневник» — Гусев, 1, 201; Жданов, 1, 80.
 1853, VII, 18: «Дневник» — Гусев, 1, 199.
 1853, VII, 27: «Дневник» — Гусев, 1, 163.
 1853, VIII, 4: «Дневник» — Гусев, 1, 198.
 1853, IX, 13 — Гусев 1, 204 IX, 14: «Дневник» — Гусев, 1, 204.
 1853, IX, 14: «Дневник» — Гусев, 1, 204.
 1853, IX, 15: «Дневник» — Гусев, 1, 204.
 1853, IX, 16: «Дневник» — Гусев, 1, 204.
 1853, X, 6: «Дневник» — Гусев, 1, 199.
 1853, X, 7: «Дневник» — Гусев, 1, 199.
 1853, X, 8: «Дневник» — Гусев, 1, 199.
 1853, X, 16: «Дневник» — Гусев, 1, 203.
 1853, X, 23: «Дневник» — Гусев, 1, 200.
 1853, X, 24: «Дневник» — Гусев, 1, 202.
 1853, X, 26: «Дневник» — Апостолов, 201.
 1853, X, 31: «Дневник» — Апостолов, 6; Гусев, 1, 202 — 203.
 1853, XI, 3: «Дневник» — Гусев, 1, 199 — 200.
 1853, XI, 5: «Дневник» — Гусев, 1, 200.
 1853, XI, 14: «Дневник» — Гусев, 1, 197.
 1853, XI, 15: «Дневник» — Бирюков, 1, 225; Гусев, 1, 202.
 1853, XI, 18: «Дневник» — В. Ф. Миллер в Журн. Мин. На
 Просв.» 1894. № 5, стр. 118 — 119.
 1853, XI, 22: «Дневник» — Гусев, 1, 200.
 1853, XII, 1: «Дневник» — Гусев, 1, 203.
 1854, I, «Дневник» — Гусев, 1, 201.
 1854, I, 4: «Дневник» — Гусев, 1, 201.
 1854, I, 8: «Дневник» — Гусев, 1, 201.
 1854, I, 19: «Дневник» — Гусев, 1, 200.
 1854, I, 20: «Дневник» — Гусев, 1, 207.

ПРИМЕЧАНИЯ К ДНЕВНИКУ

В комментарии к тексту все даты по 31 декабря 1917 г. приводятся только по старому стилю, а с января 1918 г. только по новому стилю.

Примечания к тексту Толстого, помещенные в разделе «Комментарий», имеют порядковую нумерацию для облегчения ссылок на них и связаны с текстом точным указанием страницы и строки текста и соответствующей цитатой комментируемого места.

Пример: 355.43¹⁹. читал Руссо. — Толстой читал...

Первая цифра (жирная) дает порядковый номер данного примечания. Вторая цифра указывает страницы текста. Третья цифра (в виде алгебраического знака «степени») указывает на той же странице строку, содержащую комментируемое место.

Основное (развернутое) примечание об упоминаемом Толстым лице, издании или событии, дается лишь при первом его упоминании. В дальнейшем комментарии сведения о том же предмете даются в сокращенном виде. Для отыскания первого упоминания или основного примечания в данном томе можно пользоваться «Указателем собственных имен».

1847 г. 17 марта. Стр. 3—4.

1 3³. Казань. — В Казань Толстой с братьями и сестрой приехал из Ясной поляны осенью 1841 г., когда опекуной над малолетними Толстыми сделалась тетка их, Пелагея Ильинична Юшкова, бывшая замужем за казанским помещиком Владимиром Ивановичем Юшковым. В сентябрь 1844 г. Толстой поступил в Казанский университет и в марте 1847 г. был студентом второго курса юридического факультета.

2 3⁴. в клинику, — Казанского университета.

3 3²⁷. согласен с Руссо, — Жан Жак Руссо (1712—1778), — французский мыслитель и писатель. Его произведения: «Исповедь», «Эмиль» и «Новая Элоиза», неоднократно упоминаемые на страницах Дневника, в ранней молодости произвели на Толстого, по его словам, «огромное впечатление». В 1847 г., или около этого, им написаны «Философические замечания на речи Руссо». См. т. I, стр. 221—225. В 1901 г., в разговоре с проф. П. Буайе, Толстой говорил: «Я прочел всего Руссо, все двадцать томов, включая «Словарь музыки». Я более чем восхищался им — я боготворил его. В 15 лет я носил на шее медальон с его портретом вместо натального креста. Многие страницы его так близки мне, что мне кажется, я их напи-

ПРИМЕЧАНИЯ К ДНЕВНИКУ

сал сам». (Б, 1, стр. 124.) Об отношении Толстого к Руссо см. в книге Н. Н. Гусева «Толстой в молодости», М. 1928, стр. 136—137, там же библиография, а также М. Н. Розанов «Толстой и Руссо», оттиск из «Отчета о деятельности Академии наук СССР за 1927 г.» Л. 1928.

18 марта. Стр. 4—7.

- 4 4¹⁷. читал наказ Екатерины — «Наказ» был составлен Екатериной II в 1766 г. для составленной ею «Комиссии о сочинении проекта нового уголовного». Делится на Введение и 22 главы. Многие мысли его заимствованы у Монтескье и Беккария. Большая часть «Наказа» была первоначально написана на французском языке. Первое издание вышло в русском переводе (СПб. 1767). Так как Толстой приводит в Дневнике цитаты на латинском языке, то надо заключить, что он пользовался при своей работе вторым изданием «Наказа», выпущенным Академией наук в 1770 г. параллельно на четырех языках: русском, латинском, немецком и французском. В автобиографической заметке, сообщенной П. И. Бирюковым, Толстой говорит: «Сверх факультетских предметов Мейер, профессор гражданского права, задал мне работу: сравнить «Esprit des lois» Montesquieu с «Наказом» Екатерины, и эта работа очень заняла меня». (Б, 1, стр. 53.) Эта работа Толстого напечатана дальше в составе Дневника от 18—26 марта 1847.
- 5 4¹⁹. выписывать... мысли, — ср. выше, стр. 272, в «Правилах»: «38) Всякое философическое сочинение читай с критическими замечаниями».
- 6 4²²⁻²⁴. *Religio Christiana... situm est.* — Цитата из § 1 «Наказа».
- 7 4²⁵⁻²⁸. *unumquemque probum... tranquillitatis.* — Цитата из § 2 «Наказа».
- 8 5¹³⁻¹⁴. *Altera haec... pluribus.* — Цитата из § 12 «Наказа».
- 9 5¹⁴⁻¹⁵. *Monarchici regiminis... imperantis.* — Цитата из § 15 «Наказа».
- 10 6¹⁻⁴. свобода, говорит она... не должно делать. — Цитата из § 37 «Наказа». Приводим буквальный текст: «...la liberté ne peut consister qu'à pouvoir faire ce que l'on doit vouloir, et à n'être pas contraint de faire ce que l'on ne doit pas vouloir».
- 11 6¹⁵⁻¹⁹. *Libertas politica... vim legum.* — Цитата из § 39 «Наказа».
- 12 6²³ — 7¹. *Ut immotae... subruatve.* — Цитата из § 43 «Наказа».
- 13 7¹⁵⁻¹⁸. *Verbo: omnis poena... tyrannica.* — Цитата из § 63 «Наказа».

19 марта. Стр. 7—11.

- 14 7²⁴⁻²⁶. *Leges, quae intra... immensum.* — Цитата из § 65 «Наказа».
- 15 8⁴. Дракона, — легендарного афинского законодателя, с именем которого связывают древнейшее составленное для Афинской республики в VII в. до н. э. собрание писанных законов. Смертная казнь занимала настолько преобладающее место среди наказаний, определяемых этими законами, что жестокость «драконовских законов» еще в древности вошла в поговорку.
- 16 8⁵. Ликурга, — легендарного спартанского законодателя, известного суровостью своих законов. Предание относит жизнь его к IX в. до н. э.

ПРИМЕЧАНИЯ К ДНЕВНИКУ

- 17 87. *Montesquieu* — Монтескье (1689—1755), французский мыслитель и историк, один из основателей исторической школы в праве, автор исследования «De l'esprit des lois» (1748), «*Considérations sur les causes de la grandeur des Romains et de leur décadence*» (1734), «*Lettres persanes*» и др.
- 18 87⁸. *справедливо замечает Montesquieu: В республике народ есть вместе подчиненная и верховная власть.* — См. «О духе законов», кн. II, гл. 2.
- 19 93². — 107. *Разбирая все формальности... суть цена безопасности граждан.* — Цитата из § 112 «Наказа», перевод с французского: «*Si vous examinez les formalités de la Justice, par rapport à la peine qu'a un Citoyen à se faire rendre son bien, ou à obtenir satisfaction de quelque outrage, vous en trouverez sans doute trop; si vous les regardez dans le rapport qu'elles ont avec la liberté et la sûreté des Citoyens, vous en trouverez souvent trop peu, et vous verrez que les peines, les dépenses, les longueurs, les dangers même de la Justice sont le prix que chaque Citoyen donne pour la liberté.*»
- 20 101⁷⁻¹⁸. *Последние две статьи прямо заимствованы из «L'esprit des lois».* — См. «О духе законов», кн. V, гл. 15 и 17.
- 21 102¹. *ефимков*, — ефимков (испорченное иоакимстале) — старинное русское название для обращавшихся в России в XVI—XVIII вв. серебряных монет ценою около 60 коп. Екатерина переводит этим словом французское экю.

21 марта. Стр. 11—14.

- 22 117¹⁷⁻¹⁸. *«наказания происходят от необходимости охранения законов».* — Перескав § 146 «Наказа».
- 22 119¹⁹⁻²². *«право наказывать принадлежит... всего Государства».* — Перескав § 148 «Наказа».
- 23 137⁹. *Fides testis... verisimilitudinet.* — Цитата из § 190 «Наказа».
- 24 133¹ — 143. *Quatquam leges... perpetratum.* — Цитата из § 201 «Наказа»

24 марта. Стр. 15—19.

- 25 1613¹⁵. *«в благоустроенном Государстве... это необходимо».* — Перескав § 210 «Наказа».
- 26 1628²⁸⁻³⁰. *«надо остерегаться... и фанатизма».* — Перескав § 217 «Наказа». Буквально: «*il faut bien se garder de punir de peines corporelles et douloureuses le fanatisme; espèce de délit qui, fondé sur l'orgueil, tirera de la douleur même sa gloire et son aliment.*»
- 27 1718¹⁸⁻²². *«что справедливо и полезно... следствием преступления».* — Перескав § 221 «Наказа».
- 28 1723²³⁻²⁵. *«Чем наказания будут... дух милосердия».* — Ср. § 223 «Наказа»: «*À mesure que les peines deviendront plus douces la clémence et le pardon seront moins nécessaires, parce que les Lois respireront elles mêmes la clémence.*»

ПРИМЕЧАНИЯ К ДНЕВНИКУ

- 29 17³²⁻³³. *справедливо говорит Montesquieu... l'honneur*. — См. «О духе законов», кн. III, гл. 6—7.
- 30 18¹²⁻¹⁴. *Vultis ne... singillatim*. — Цитата из § 243 «Наказа».
- 31 19¹⁸⁻¹⁹. «Искусным земледельцам... премии». — Пересказ §§ 299 и 300 «Наказа». Буквально: «Il serait bon de donner des prix aux laboureurs qui auraient le mieux cultivé leurs champs» (§ 299); «De même qu'aux Ouvriers qui auraient porté loin leur industrie» (§ 300).

25 марта. Стр. 10—23.

- 32 20⁶⁻⁸. *Для вывозимых рукоделий... народов*. — Пересказ § 316 «Наказа».
- 33 22²³. *басни Крылова о гусях* — Крылов, Иван Андреевич (1768—1844). Намек на его басню о гусях, гордящихся тем, что их «предки Рим спасли».
- 34 23²⁷⁻²⁸. «Законы должны быть непорочны, ибо они наказывают пороки». — Чрезвычайно сжатый пересказ § 453 «Наказа». Буквально: «Il faut qu'on ne voit dans les Lois que de la candeur; faites pour punir le vice et la méchanceté, elles doivent parler le langage de la Vertu et de la bonté même».

26 марта. Стр. 24—28.

- 35 25³. *мысль, взятая прямо из Montesquieu*, — см. «О духе законов», кн. III, гл. 3.
- 36 25²⁰. *Jura reservata* — термин римского права, означающий особые права и преимущества, предоставленные владельческим особам.
- 37 27¹⁹. *(как справедливо замечает Мейер)*, — Дмитрий Иванович Мейер (1819—1856), профессор гражданского права, с 1845 г. — в Казанском университете, с 1855 г. — в Петербургском. «По талантивости и уровню образования Мейер был очень выдающимся для того времени явлением. Кроме обширного материала, расположенного в строго научной системе, лекции Мейера были проникнуты тем гуманным характером, той смелостью чувства, которые должны были увлекательным образом действовать на учеников. Когда в 40-х годах с кафедры раздается голос протеста против крепостничества, чиновничьего велячничества, против различия в правах по сословиям и вероисповеданиям — приходится заключить, что профессор обладал значительным гражданским мужеством. Смелое слово учителя не осталось без влияния на учеников. Известен случай, когда один из учеников Мейера отказался от выгодной покупки крепостных именно под влиянием впечатления, вынесенного из университета» («За сто лет. Биографический словарь профессоров и преподавателей имп. Казанского университета». Под ред. Н. П. Загоскина, Казань, 1904, ч. II, стр. 47). Лекции Мейера, записанные его слушателями, были изданы после его смерти («Русское гражданское право». Казань, 1858—1859) и до недавнего времени настолько не устарели, что служили университетским пособием по гражданскому праву. Последнее, 10-е издание, в обработке А. Х. Гольмстена и с написанной им биографией Мейера вышло в 1915 г. О Мейере см. еще: Н. П. Загоскин, «Студенческие годы Л. Н. Толстого» — «Истор.

ПРИМЕЧАНИЯ К ДНЕВНИКУ

вестник», 1894, № 1, а также воспоминания В. Н. Назарьева, бывшего студентом Казанского университета одновременно с Толстым, «Жизнь и люди былого времени» — «Истор. вестник», 1890, № 12 и П. Пенарский, «Студенческие воспоминания о Дмитрие Ивановиче Мейере, профессоре Казанского Университета» в сборнике «Братчина», СПб. 1859, стр. 207—242.

Толстой имеет в виду какую-нибудь лекцию Мейера или беседу с ним, так как первый печатный труд Мейера появился лишь в 1848 году.

7 апреля. Стр. 29.

- 38 29⁵. *таблица правил*, — имеются в виду «Правила», напечатанные выше, стр. 264—272.
- 39 29⁷. *Через неделю ровно я еду в деревню*. — Вероятно в имение Юшковых Паново в тридцати верстах от Казани. Об этой поездке есть запись в «Журнале ежедневных занятий» от 13 апреля. См. стр. 256.
- 40 29⁸⁻¹⁰. *прочеть Vicar of Wakefield*, — «Векфильдский священник» — роман английского поэта, романиста и историка Оливера Гольдсмита (1728—1774).
- 41 29¹². *Институций*, — первой части Юстинианова Свода законов (*Corpus juris civilis*), с которой обычно начиналось знакомство учащихся с римским правом.
- 42 29¹³. *правила внутреннего образования* — те же «Правила», напечатанные выше, стр. 264—272.
- 43 29¹⁴. *Лиле* — личность этой шахматной партнерши Толстого не удалось установить. Может быть, это — Елизавета Модестовна Молоцова, сестра Зинаиды Модестовны (см. прим. 377).

8 апреля. Стр. 29.

- 44 29²⁰⁻²¹. *правду сказал Сократ... не знает*. — Сократ (464—399 до н. э.) — греческий философ. Слова Сократа о том, что «он ничего не знает кроме того, что ничего не знает», дошли до нас в сочинении Диогена Лаэртского, «О жизни и учении знаменитых философов», кн. II, гл. 5.

9 апреля. Стр. 29—30.

- 45 29²⁴—30¹. *Я начинаю приобретать волю телесную... слаба*. — О воле «телесной», «чувственной» и «разумной» см. выше «Правила», стр. 264—265.

17 апреля. Стр. 30—31.

- 46 30¹³⁻¹⁵. *переход от жизни студенческой к жизни помещицкой?* — 12 апреля 1847 г. Толстой подал ректору Казанского университета И. М. Симонову прошение об увольнении из университета (см. т. 59, № 5), а 23 апреля выехал в Ясную поляну, где предполагал заняться сельским хозяйством.

ПРИМЕЧАНИЯ К ДНЕВНИКУ

15 июня. Стр. 32.

- 47 32²². *Дунечьки* — Дунечка — Евдокия Александровна Темяшева, воспитанница отца Толстого, гр. Н. И. Толстого, внебрачная дочь богатого помещика Александра Алексеевича Темяшева (1784—183?), соседа и троюродного брата Н. И. Толстого, который по смерти его был опекуном Е. А. Темяшевой. Описана Толстым в «Воспоминаниях детства», гл. VII. О муже ее и дальнейшей судьбе ничего не известно. Согласно указанию Толстого (в биографических сведениях о себе, сообщенных им П. И. Бирюкову (т. I, стр. 28), она послужила отчасти прототипом Катеньки в «Детстве». Ср. впрочем также сообщение Толстого, что в образе Катеньки им описана Ювелька Копервейн, дочь французенки гувернантки (см. А. Б. Гольденвейвер, «Вблизи Толстого», т. I, М. 1922, стр. 397).

16 июня. Стр. 32—33.

- 48 32³⁰⁻³¹. *Я начинаю привыкать к 1-му правилу*, — имеется в виду правило, записанное 18 апреля, см. выше, стр. 32.

1850 г. 14 июня. Стр. 35.

- 49 35²⁻³. *Последние три года... для дневника*. — Главнейшие события в жизни Толстого за время с мая 1847 г. по май 1850 г. см. в Хронологической канве жизни Толстого на стр. 297—307 этого тома; см. также т. 59.

15 июня. Стр. 35.

- 50 35¹¹. *писать методу музыки*. — Сохранилось три отрывка о музыке, из которых первый (не датированный) озаглавлен «Временная метода для изучения музыки», а третий, под заглавием «Основные начала музыки и правила к изучению оной», носит дату 14 июня 1850 г. Эти отрывки напечатаны в т. I, стр. 241—245.

17 июня. Стр. 35—37.

- 51 35²¹. *читаю Montesquieu*. — Что именно читал Толстой, остается неизвестным.
- 52 35¹⁰. *арпеджио* — или арпеджо, такое исполнение аккорда на фортепиано и струнных инструментах, при котором звуки аккорда берутся не одновременно, а следуют один за другим.
- 53 35¹⁰⁻¹¹. *все обращения*, — обращениями аккорда называются такие его расположения, когда нижними нотами являются различные составляющие его тоны.
- 54 36¹³. *хроматическую гамму*. — Хроматическая гамма отличается от обыкновенной тем, что состоит из 12 ступеней, отстоящих друг от друга на полутон.

- 51 36¹³. *cadenza* — каданс или каденция — последование гармонических аккордов, применяемое в конце музыкальной мысли для ее заключения.
- 55 36²⁴. *Зиму третьего года я жил в Москве*, — от зимы 1847—1848 гг. не сохранилось ни каких-либо записей, ни писем Толстого.
- 56 37⁶⁻⁷. *С. и Г. Гор[чаковы]* — Кн. Сергей Дмитриевич Горчаков (1794—1873), полковник, участник войны 1812-го года, управляющий Канторой государственных имуществ и Запасным дворцом в Москве; был женат на гр. Анне Александровне Шереметевой (1800—1882), от которой у него были три сына: Дмитрий (1828—1907), Александр (1831—1879) и Василий (1833—1884), и шесть дочерей: Елена (1824—1897), Наталия (1826—1903), Ольга (1834—1910), Софья (1839—1851), Юлия (1840—1918) и Мария (р. 1841); приходился троюродным дядей Толстого. — Кого разумел Толстой под «Г. Гор[чаковым]» остается неизвестным: в роду Горчаковых не было в эти годы ни одного лица, имя которого начиналось бы с «Г».
- 57 37⁷⁻⁸. *попасть на вечера к баронессе З., на рауту к графине А.* — По поводу этих инициалов можно строить разные предположения, но правильнее всего, думается, считать их подсказанными общением с К. А. Иславиным, влиянием которого отмечено пребывание Л. Н. Толстого весной 1849 г. в Петербурге. К. А. Иславин, по воспоминаниям С. Л. Толстого, «имел пристрастие к аристократическому обществу, в котором он всю свою жизнь любил вращаться. Он основывал свое право на это, — несмотря на то, что он был незаконный сын своих родителей, — на том, что его мать была рожденная графиня Завадовская, а его бабка графиня Апраксина. Он любил кстати и некстати говорить об этом. Когда дядя Костя заводил такой разговор, ... отец иронически называл такой разговор разговором о comtesse Arghine» (С. Л. Толстой, «Мой отец в семидесятих годах» — «Красная новь», 1928, кн. 9, стр. 198).

19 июня. Стр. 37—38.

- 58 37²⁷. *юмор*. — Толстой употребляет здесь это слово не в его принятом теперь смысле, а в том, который оно имеет в французском языке: *humeur* — расположение духа.

8 декабря. Стр. 38—40.

- 59 38⁴. *Москва*. — В Москву из Ясной поляны Толстой приехал 5 декабря 1850 г. См. письмо Толстого к Т. А. Ергольской от 7 декабря в т. 59.
- 60 38²⁹⁻³⁰. *проигрыш Огареву*, — проигрыш в карты Владимиру Ивановичу Огареву, сыну Крапивенского помещика подполковника Ивана Михайловича Огарева (р. 1795), имение которого, «Телятенки», находилось в трех верстах от Ясной поляны. В «Воспоминаниях детства» Толстой говорит, что при жизни матери «никто почти, крме близких соседей Огаревых и родственников... не посещал Ясной поляны». Сохранилось письмо гр. Н. И. Толстого, отца Льва Николаевича, к И. М. Огареву. Повидимому к нему же относится и воспоминание Толстого, приведенное в Дневнике А. Б. Гольденвейзера («Вблизи Толстого», т. I, М. 1922, стр. 212). Огарев был женат на

ПРИМЕЧАНИЯ К ДНЕВНИКУ

Юлии Михайловне Арсеньевой (1805—1878), родной тетке Валерии Владимировны Арсеньевой, будущей невесты Толстого; от этого брака у него было два сына: Владимир (р. 1822) и Константин (1828), и две дочери: Юлия и София. О В. И. Огареве Толстой несколько раз упоминает в письмах к Т. А. Ергольской, всегда в связи с карточными долгами.

- 61 38^{2а}. *пожар*, — в деревне Ясная поляна. Об этом пожаре Толстой писал в письме к неизвестной от октября-ноября 1850 г. Из этого письма видно, что пожар был вероятно в октябре 1850 г. См. т. 59, письмо № 28. В письме к брату Сергею Николаевичу от 23 декабря 1851 г. Толстой называет себя «погорелым помещиком». См. т. 59, п. 52.
- 62 38³. *отыгрыш* — в карты при игре с В. И. Огаревым. В письме к Т. А. Ергольской от 9 декабря 1850 г. Толстой писал: «Огареву я тоже дал знать, что я приехал и хотел бы его повидать. Он сейчас же явился и привез два мои чемодана, много извинялся, но денег, которые он мне должен, не отдал» (т. 59, п. 32).
- 63 39⁷. *повесть из Цыганского быта*. — Повидимому не была окончена и не дошла до нас. Увлечение цыганами и цыганской музыкой отразилось во многих произведениях Толстого, между прочим, в неоконченной ранней повести «Святочная ночь» или «Как гибнет любовь», в которой изображается жизнь московской светской молодежи в 1850 г. См. т. 3, стр. 244—269.
- 64 40³. *палки* — азартная карточная игра, распространенная тогда в московских клубах. О ней упоминает А. А. Фет в своих записках («Мои воспоминания», т. 1, М. 1890, стр. 390).
- 65 40^{2в}. *конспект повес[ти]*. — См. прим. 63.
- 66 40³². *Тетушке* — Татьяне Александровне Ергольской (1792—1874), троюродной тетке Толстого по Горчаковым. Рано осиротев, она была принята в дом и воспитана бабкой Толстого, Пелагеей Николаевной. По смерти матери Толстого, она приняла ближайшее участие в воспитании ее детей. Толстой посвятил ей главу VI своих «Воспоминаний детства». Он считал ее жизнь образцом самоотверженного служения людям: «Третье, после отца и матери, самое важное лицо, в смысле влияния на мою жизнь, была тетинька, как мы называли ее, Татьяна Александровна Ергольская... Влияние это было, во-первых, в том, что еще в детстве она научила меня духовному наслаждению любви. Она не словами учила меня этому, а всем своим существом заражала меня любовью. Я видел, чувствовал, как хорошо ей было любить, и понял счастье любви. Это — первое. Второе — то, что она научила меня прелести неторопливой, одинокой жизни». Т. А. скончалась в Ясной поляне и погребена около приходской церкви в селе Кочаках.
- Письмо Толстого к Т. А. Ергольской от 9 декабря 1850 г. см. в т. 59.
- 67 40³³. *Перфильев[ым]*. — Степан Васильевич Перфильев (1796—1878), начальник 2-го округа корпуса жандармов, женатый вторым браком на гр. Анастасии Сергеевне Ланской (ум. 17 июня 1891 г.). У них было двое детей: дочь Варвара Степановна и сын (от первого брака) Василий Степанович (1826—1890), сверстник и товарищ Толстого, женатый на его троюродной сестре Прасковье Федоровне Толстой (см. прим. 1429); в конце 1849 г. или в первых числах января 1850 г. у них родился сын

ПРИМЕЧАНИЯ К ДНЕВНИКУ

Федор (см. письмо к Т. А. Ергольской от 10 января 1850 г., т. 59, п. 25). В 1846—1850 гг. В. С. Перфильев служил в Московской провиантской комиссии; в 1857—1861 гг. был предводителем дворянства Кирсановского уезда Тамбовской губернии. В 1878—1887 гг. занимал должность московского губернатора. О нем см. статью Б. Гарского в РБС. Некоторые черты его характера послужили материалом для образа Стивы Облонского в «Анне Карениной». Толстой называет его в Дневнике обычно Васинькой. — Письмо к Перфильевым неизвестно.

13 декабря. Стр. 40—41.

- 68 41⁷⁻⁸. *Переговорить с Петром о прощении на высочайшее имя* — с Петром Евстратьевичем Воробьевым, крестьянином, управлявшим имением гр. Н. Н. Толстого Никольское-Вяземское. Имя его встречается в неоконченном рассказе «Идиллия». Прощение на высочайшее имя, написанное Толстым, нам неизвестно.
- 69 41⁸⁻⁹. *перейти служить в Москву?* — С 23 ноября 1849 г. Толстой числился на службе в канцелярии Тульского дворянского депутатского собрания.
- 70 41¹⁰. к *К[нязю] С[ергею] Д[митриевичу]* — кн. С. Д. Горчакову. См. прим. 56.
- 71 41¹⁰⁻¹¹. к *Крюкову* — вероятно к Ивану Васильевичу (1794—1847), крапивенскому помещику. О Крюкове часто упоминается в письмах Толстого к Т. А. Ергольской и к гр. С. Н. Толстому, в связи с денежными делами, касающимися брата, Сергея Николаевича. См., например, письмо от 15 декабря 1850 г. к гр. С. Н. Толстому, где подробно рассказывается о посещении Толстым Крюкова (т. 59, п. 34).

14 декабря. Стр. 41.

- 72 41¹⁴. *Графини* — Евдокии Максимовны Толстой (1796—1861), рожд. Тугаевой, пыганки, вдовы гр. Федора Ивановича Толстого, так называемого «Американца», двоюродного дяди Толстого. Дочь ее Прасковья Федоровна была замужем за другом детства Толстого В. С. Перфильевым (см. пр. 67). Гр. Е. М. Толстая упоминается в письмах этого времени братьев Л. Н. и С. Н. Толстых. См., например, приводимое в письме С. Н. Толстого от 12 апреля 1853 г. суждение ее о «Детстве» (т. 59, в прим. к письму № 74). Гр. Е. М. Толстая выведена Писемским в романе «Масоны» в лице Аграфены Васильевны. См. С. Л. Толстой, «Федор Толстой Американец». М. 1926.
- 73 41¹⁴. *Васиньку*, — В. С. Перфильева. См. прим. 67.
- 74 41¹⁶. *тунью*. — Устаревшее выражение: втуне, зря, понапрасну.
- 75 41¹⁷. *прошение*, — на высочайшее имя. См. прим. 68.

ПРИМЕЧАНИЯ К ДНЕВНИКУ

15 декабря. Стр. 41.

- 76 41²¹. *Опекунского совета*; — Опекунский совет — правительственное учреждение, стоявшее во главе Московского воспитательного дома; с 1808 г. при Опекунском совете существовала Ссудная казна, производившая ссудные операции под залог недвижимых имуществ (имений, домов, и проч.). В Московском опекунском совете были заложены имения Толстых.
- 77 41²⁵⁻²⁶. *к Ерешинову*, — вероятно Павлу Александровичу (ум. 1857), женатому на кн. Софье Александровне Оболенской (1815—1852), сестре кн. Дмитрия Александровича (см. прим. 1382), с которым Толстые познакомились в Казани. П. А. Евреинов служил в Москве в Опекунском совете.
- 78 41²⁸. *к Анике[евой]* — Ольге Дмитриевне (ум. в 1869), дочери кн. Дмитрия Петровича Горчакова, «вольнодумца», члена Академии наук, сестре кн. Сергея Дмитриевича Горчакова, троюродной тетке Толстого, бывшей замужем за Иваном Петровичем Аникеевым (1775—1828). С. А. Толстая, познакомившаяся с О. Д. Аникеевой вскоре после своего замужества, отзывалась о ней, как о простой и милой женщине.
- 79 41²⁸. *к Львову*; — кн. Георгию Владимировичу (1821—1873). В 1847—1852 гг. был советником Московского губернского правления. В письмах своих Толстой отзывался о нем, как о близком человеке. Так, в письме к Т. А. Ергольской от 9 декабря 1850 г., он писал: «Третьего дня я дал знать князю Львову, что я приехал, но болен; он тотчас навестил меня и, хотя он во многом изменился, но дружелюбен остался попрежнему» (см. т. 59, п. 32). В дневниках Д. П. Маковицкого встречается такая запись: «Соф. Андр. говорила, что нашлось письмо Л. Н. к князю Георгию Львову 1853 года, жившему тогда в Париже. С ним Л. Н. был на ты. Л. Н. его хвалил, — что он был такой прекрасный человек». См. о нем статью в РБС.
- 80 41²⁷. *в Театр* — 16 декабря 1850 г. в Большом театре представления не было, а в Малом в программе было: «François le Champi», drame en trois actes. — «Les deux anges gardiens», com. - vaud. — «Les envies de Madame Godard», vaud. [«Приемыш Франсуа», драма в трех действиях. — «Два ангела-хранителя», комедия-водевиль. — «Завистливые желания мадам Годар», водевиль]. См. «Московские ведомости» от 16 декабря 1850, № 150.

16 декабря. Стр. 41.

- 81 41³⁴. *Калмыжский двор* — на том месте Волконки в Москве, где в настоящее время находится Музей изобразительных искусств; в 1850-х годах и позже это было огороженное место для верховой езды.
- 82 41³⁵. *у князя Ан[дрея] Ие[ановича]* — кн. Андрея Ивановича Горчакова (1776—1855), генерала от инфантерии, участника войны 1812 г. Был женат на кн. Варваре Аркадьевне Суворовой-Рымнинской, внучке фельдмаршала А. В. Суворова, но детей не имел. Приходился троюродным братом бабушке Толстого, Пелагее Николаевне, рожд. Горчаковой. Гр. Николай Ильич Толстой, отец Льва Николаевича, был зачислен к нему адъютантом. Дом кн. Горчакова находился на Никитской в Москве (ныне № 11) и был

ПРИМЕЧАНИЯ К ДНЕВНИКУ

им передан впоследствии Училищу синодальных певчих. Кн. А. И. Горчакова Толстой изобразил в «Детстве» в лице «князя Ивана Ивановича».

17 декабря. Стр. 42.

83 42¹. *письмом Дьякову* — Дмитрий Алексеевич Дьяков (1823—1891), сын Алексея Николаевича Дьякова (1790—1837) от первого брака с Ириной Дмитриевной Полторацкой, — помещик Новосильского у. Тульской губ. В молодости служил уланом, вышел в отставку с чином майора. Двоюродный племянник начальницы Казанского Родионова института Е. Д. Загоскиной (см. прим. 311). Жил в Казани одновременно с Толстым и был другом сначала Н. Н. Толстого, а потом и остальных братьев. Его имение «Черемошня» находилось в 126 верстах от Ясной поляны. Был женат первым браком на Дарье Александровне Тулубьевой (1830—1867) и вторым — на Софье Робертовне Войткевич (1844—1880). Дружба Толстого с Дьяковым в первые годы студенчества в Казани дала Толстому материал для описания дружбы Николеньки Иртеньева (в «Отрочестве») с Нехлюдовым (Б, I, стр. 115). Однако отсюда не следует, что и характер Дьякова послужил прототипом для характера Нехлюдова. Дьяков был жизнерадостный, правдивый, отзывчивый человек, с умом более практическим, чем резонерствующим. Это был хороший сельский хозяин, остроумный рассказчик, добрый товарищ. Толстой ценил в нем здравый ум и независимость характера. Дружеские отношения их не прерывались до конца жизни Дьякова, который был крестным отцом Татьяны Львовны и Ильи Львовича Толстых. О Дьякове см. Илья Толстой «Мои воспоминания». М. 1933, стр. 65—66 и Т. А. Кузминская, «Моя жизнь дома и в Ясной поляне», ч. 1, М. 1925 стр. 155—156.

Письмо Толстого к Дьякову неизвестно.

84 42²⁻³. *в Зачат[ьевский] монаст[ырь]* — женский монастырь в Москве, на Остоженке.

85 42³. *к Ан[не] Петр[овне]*, — кж. Анне Петровне Горчаковой (17..—1853), жившей монахиней (под именем Афанасия) в Зачатьевском монастыре. Кж. А. П. Горчакова приходилась двоюродной сестрой бабке Толстого гр. П. Н. Толстой, рожд. кж. Горчаковой.

86 42³. *к Яковлевой*. — К Прасковье Васильевне Яковлевой, дальней родственнице Толстых, приятельнице Пелагеи Ильиничны Юшковой. С. А. Толстая, познакомившаяся с ней в 1860-х годах, вскоре после своего замужества, отзывалась о ней, как о «раскрашенной, нарядной и ненатуральной женщине». О ней упоминается в дневнике А. Б. Гольденвейзера («Вблизи Толстого», т. I, М. 1922, стр. 113).

87 42⁴. *к Колошину*, — к Сергею Павловичу Колошину (1825—1868), другу молодости и дальнему родственнику Толстого. Колошин сначала был военным, а ватем избрал литературную деятельность. Начал печататься в 1846 г. в «Москвитянине», участвовал в «Пантеоне» и «Северной пчеле», в 1858 г. напечатал роман «Светские яввы» — злой памфлет на современное общество. В 1861—1863 гг. издавал журнал «Зритель», сотрудниками которого были Глеб Успенский, А. И. Левитов, П. И. Вейнберг и др.

ПРИМЕЧАНИЯ К ДНЕВНИКУ

В письме к Т. А. Ергольской от 7 декабря 1850 г. Толстой пишет: «Сергей Колошин не женат и много работает над переводами для журналов и пишет повести, которые печатаются. Я ничего не читал из написанного им, но говорят, что он очень талантлив и что его маленькие вещицы очень милы. По крайней мере он честно зарабатывает свой хлеб и зарабатывает его больше, чем сколько приносят 300 крестьян» (т. 59, п. 31).

18 декабря. Стр. 42.

- 88 42¹¹⁻¹². *принять Волконс[кого]*, — вероятно, кн. Александра Алексеевича Волконского (1818—1865), четвероюродного брата Толстого. Кн. А. А. Волконский в 1857—58 г. был Вологодским предводителем дворянства; был женат на Луизе Ивановне Трузсон (1825—1890). Этих Волконских Толстой изобразил в «Истории вчерашнего дня». См. том I, стр. 279—296.

20 декабря. Стр. 42.

- 89 42¹⁴. *у Дьяковых*, — в семье приятеля Толстого Дмитрия Алексеевича Дьякова, состоявшей в это время из мачехи его Елизаветы Алексеевны Дьяковой, рожд. Окуловой (1806—1886), его брата Николая и сестер: Марии (1830—1889), замужем (с 1849 г.) за Сергеем Михайловичем Сухотинным и вторым браком (с 18.. г.) за Сергеем Александровичем Ладзыженским, Александры (1831—1890), замужем (с 1853 г.) за кн. Андреем Васильевичем Оболенским, и Елизаветы (1833—1875), замужем (с 1858? г.) за поэтом Алексеем Михайловичем Жемчужниковым.

21 декабря. Стр. 42.

- 90 42¹¹⁻¹². *Взять о службе Сергею*. — Гр. Сергей Николаевич Толстой (р. 17 февраля 1826—ум. 23 авг. 1904), второй брат Л. Н. Толстого, окончил курс Казанского университета по 2-му (математическому) отделению философского факультета в 1847 г.; служил в канцелярии московского гражданского губернатора; в 1855 г. поступил поручиком во 2-й Стрелковый императорской фамилии батальон, вышел в отставку в 1856 г. в чине штабс-капитана и поселился в своем имении Пирогово, Крапивенского у. Тульской губ. В 1881—1885 гг. был Крапивенским уездным предводителем дворянства. Был женат гражданским браком с 1850 г. (повенчался 7 июня 1867 г.) на цыганке Марье Михайловне Шишкиной (р. 1832 г. — ум. 1/14 марта 1919 г.)

В своих «Воспоминаниях детства» (гл. IX) Толстой так характеризует свои отношения к брату Сергею Николаевичу: «С Митинькой я был товарищем, Николиньку я уважал, но Сержей я восхищался и подражал ему, любил его, хотел быть им. Я восхищался его красивой наружностью, его пением, — он всегда пел, — его рисованием, его веселием и, в особенности, как ни странно это сказать, непосредственностью его взгляда... Николиньку я любил, а Сержей я восхищался, как чем-то

ПРИМЕЧАНИЯ К ДНЕВНИКУ

совсем мне чуждым, непонятным. Это была жизнь человеческая очень красивая, но совершенно непонятная для меня, таинственная и потому особенно привлекательная. На-днях он умер и в предсмертной болячке и умирая он был так же непостижим мне и так же дорог, как и в давнишние времена детства. В старости, в последнее время, он больше любил меня, дорожил моей привязанностью, гордился мной, желал быть со мной согласен, но не мог, и оставался таким, каким был: совсем особенным, самим собою, красивым, породистым, гордым и, главное, до такой степени правдивым и искренним человеком, какого я никогда не встречал. Он был, что был, ничего не скрывал и ничем не хотел казаться». — По отзыву Толстого Сергей Николаевич послужил прототипом для создания образа Володи Иртеньева в «Детстве» (А. Б. Гольденвейзер, «Вблизи Толстого», т. I, М. 1922, стр. 297). О нем в более поздние годы см. Илья Толстой, «Мои воспоминания», М. 1933, стр. 110—118, и воспоминания его дочери М. С. Бибиковой, напечатанные в юбилейном сборнике «Лев Николаевич Толстой. Труды Толстовского музея», М. 1929, стр. 101—121.

В письме к Толстому от 21 декабря 1850 г. Сергей Николаевич просил узнать об условиях выхода в отставку со службы в канцелярии московского губернатора. См. т. 59, прим к п. № 34.

91 42²². К *Графине* *Авдотье* *Максимовне* — к гр. Е. М. Толстой, см. прим. 72.

92 42²³. *Не читать романов.* — Толстой в это время увлекался чтением французских романов, которые брал по абонементу в книжном магазине Готье. 9 декабря Толстой писал Т. А. Ергольской, что он «прочел конец Виконта де Бражелон», прочел еще 4 тома «Людовика XIV и его время» Александра Дюма, поверхностно, но интересно, и его же новый роман «Тысяча и одно привидение», такая масса вздора, что мочи нет». См. 59 т. п. 32.

22 декабря. Стр. 42.

93 42²⁵. к *Графине* — гр. Е. М. Толстой. См. прим. 72.

94 42²⁶. *Либину* — Василию Ивановичу Либину (р. 1805, ум. ок. 1880); в 1835—1858 гг. он был секретарем Тульского дворянского депутатского собрания. Под начальством Либина Толстой служил — точнее, числился на службе — в канцелярии собрания. Письмо к нему неизвестно.

95 42²⁸. *Петру Естратову.* — П. Е. Воробьеву. Письмо к нему неизвестно.

96 42²⁶. *Писать 1-ое письмо.* — Единственное из дошедших до нас произведений этой эпохи, к которому с некоторой — очень малой — долей вероятности может быть отнесен этот намек, это — вступление к «Четырем эпохам равития», написанное в форме письма. См. т. I, стр. 103—104.

24 декабря. Стр. 42.

97 42²⁸. с *Лалтевым*, — Дмитрием Андреевичем (ум. в 1855), полковником, мужем Софии Дмитриевны, рожд. кж. Горчаковой (ум. в 1876 г.),

ПРИМЕЧАНИЯ К ДНЕВНИКУ

сестры кн. Сергея Дмитриевича Горчакова (см. прим. 56), троюродной тетки Толстого.

- 98 42²⁹. *свездить к мощам*, — в кремлевские соборы. В письме к Т. А. Ергольской из Москвы от 9 декабря 1850 г. Толстой писал: «Скажите ему [Николаю Сергеевичу Воейкову], что у меня еще не было времени приложиться к мощам, но что я исполню это, как только поправлюсь». См. т. 59, п. 32.
- 99 42²⁹. *Генерал-бас* — устаревший музыкальный термин, означавший учение о гармонии.

25 декабря. Стр. 42—43.

- 100 43⁵. *к Закрев[ским]*.—Гр. Арсений Андреевич Закревский (1788—1865), военный генерал-губернатор Москвы (в 1848 г.—1859 г.), оставивший по себе память энергичного, но самовластного администратора; по смерти Николая I, когда стал на очереди вопрос об освобождении крестьян, Закревский запретил в Москве даже говорить о реформе, надеясь, что правительство Александра II «еще одумается и все останется по старому». Жена его, гр. Аграфена Федоровна (1800—1880), дочь гр. Федора Андреевича Толстого, двоюродная тетка Толстого, известная своей красотой и эксцентрическим поведением, воспетая Боратынским и Пушкиным, который включил ее в свой «Дон-жуанский список». См. о ней заметку Н. Лернера в V томе Сочинений Пушкина, изд. Бронгауза-Ефрона, стр. XXVII—XXVIII, Б. Л. Модзалевского в «Письмах» Пушкина, т. 2, Л. 1928, стр. 304—307; статью в РБС и статью В. Вересаева «Княгиня Нина» («Новый мир», 1927, № 1).
- 101 43². *к Перфильевой* — мачехе В. С. Перфильева (см. прим. 67), жене жандармского генерала Степана Васильевича Перфильева (1796—1878) Анастасии Сергеевне, рожд. гр. Ланской (ум. 17 июня 1891 г.)
- 102 43². *к Волконскому* — вероятно кн. Михаилу Александровичу (1798—1877), двоюродному дяде Толстого. Он был женат на подруге молодости матери Толстого Марье Ивановне Геннисъен (1803—1849), о которой упоминается в «Воспоминаниях детства» (гл. I), и имел двух сыновей: Николая (1823—1873) и Александра (1825—1897). О нем см. в книге С. Л. Толстого «Мать и дед Л. Н. Толстого», М. 1928.
- 103 43³. *Горчак[ову]*, — вероятно кн. Николаю Михайловичу (1823—1874) сыну Михаила Дмитриевича Горчакова, четверюродному брату Толстого, или кн. Дмитрию Сергеевичу (1828—1907).
- 104 43³. *Озерову*, — Борису Семеновичу (1827—1859), одному из представителей кутающей «золотой молодежи», на светскую и разгульную жизнь которого горько сетовала в своих воспоминаниях сестра его, игуменья Евгения Озерова. Сын сенатора Семена Николаевича Озерова (1776—1844) и кж. Анастасии Борисовны Мещерской (1796—1841), Б. С. Озеров учился в Училище правопедения, был исключен оттуда, женился на «француженке с Кузнецкого моста», и к концу жизни совершенно опустился, потеряв «даже наружность порядочного человека». См. о нем «Памятные записки игуменьи московского Страстного монастыря Евге-

ПРИМЕЧАНИЯ К ДНЕВНИКУ

нии Озеровой» («Русский архив», 1898, март и май). Неоднократные упоминания о Б. С. Озерове в переписке Толстого (см. 59 том) свидетельствуют о существовавших между ними дружеских отношениях.

105 43⁴. *Волконскому*. — кн. Александру Алексеевичу Волконскому. См. прим. 87.

27 декабря. Стр. 43.

106 43⁶⁻⁷. к *Чертovu* — Павлу Аполлоновичу Чертову (1782—1871), генералу от инфантерии, сенатору, знакомому Толстых по Кавани, где он был до 1846 г. комендантом.

107 43⁷. к *А[нне] Петр[овне]* — к кж. А. П. Горчаковой. См. прим. 85.

108 43⁸. 2 *Волк[онских]*, — двух из трех: кн. Александра Алексеевича (см. прим. 88), Николая Михайловича (см. прим. 102) и Александра Михайловича (см. прим. 102).

109 43⁸. *Салогуба*, — возможно, что гр. Владимира Александровича Соллогуба (1814—1882), писателя-беллетриста, близкого к кружкам литераторов, группировавшихся вокруг «Отечественных записок» времен Белинского и, позднее, вокруг «Современника». Наиболее известна его повесть «Тарангас» (СПб. 1845).

В 1852 г. В. А. Соллогуб состоял при князе М. С. Воронцове на Кавказе. После его смерти были изданы его «Воспоминания» (СПб. 1887). В группе писателей, снятой в 50-х годах вместе с Толстым, находится среди других и гр. В. А. Соллогуб.

110 43⁸. к *Готье* — Владимиру Ивановичу (1813—1887), владельцу старинного, основанного в 1799 г. его отцом, Иваном Ивановичем Готье-Дюфайа, французского книжного магазина и библиотеки иностранных книг в Москве, на Кузнецком мосту, впоследствии перешедших к Ф. И. Тастевену.

111 43⁸. к *Чулкову*. — Николай Алексеевич Чулков (1823—1890), тульский помещик, женатый первым браком на Е. С. Мазурович (ум. 1848), а вторым на Л. А. Волковой (р. 1829), или его брат Василий Алексеевич (р. 1828), женатый на Юлии Петровне Ивеновой. У них было шесть сестер, о которых Толстой упоминает в письме к Т. А. Ергольской от 4 декабря 1850 г. (См. т. 59, п. 30.) Повидимому, семья Толстых была в довольно частых сношениях с ними. В письме к Т. А. Ергольской от 24 декабря 1850 г. Лев Николаевич писал: «На днях я встретил в банке Чулкова, вчера он был у меня и уверяет, что дела с банком устроил; думаю, что он врет; очень звал меня к себе, но, как вы догадываетесь, общество его и его жены мне мало привлекательно и его приглашением я не собираюсь воспользоваться» (см. т. 59, п. 36).

28 декабря. Стр. 43.

112 43¹⁸. к *Горчаковым*, — вероятно, к кн. Сергею Дмитриевичу с семьей. См. прим. 56.

113 43¹⁴⁻¹⁵. *Нескучной* — Нескучный сад в Москве, за Калужскими воротами.

ПРИМЕЧАНИЯ К ДНЕВНИКУ

- 114 43¹⁵. *волочиться за Княз[иней]*. — может быть за кн. Варварой Аркадьевой Горчаковой (см. прим. 82). Ср. выше, запись от 16 декабря 1850 г.
- 115 43¹⁵⁻¹⁶. *с Ник[олаем] Горчак[овым]* — с кн. Николаем Михайловичем Горчаковым (1823—1874), четвероюродным братом Толстого, сыном кн. Мих. Дм. Горчакова, командовавшего крымской армией в Севастопольскую кампанию, сослуживцем Толстого по Севастопольской обороне.

29 декабря. Стр. 43.

- 116 43²⁰. *к Князю* — к кн. Андрею Ивановичу Горчакову. См. прим. 82.
- 117 43²². *писать повесть*, — вероятно «повесть из Цыганского быта». Ср. запись от 8 декабря 1850 г. и прим. 63.

30 декабря. Стр. 43.

- 118 43²⁵. *Искать положений тр[удных]*. — Ср. записи 8 декабря 1850 г.: «избирать положения трудные», и 28 февр. 1852 г.: «Я желал, чтобы судьба ставила меня в положения трудные».

31? декабря. Стр. 43.

- 119 43²⁹. *Покровское*, — Имение гр. Валерьяна Петровича Толстого, мужа сестры Толстого, в Черном уезде Тульской губернии, в 80 верстах от Ясной поляны.

- 120 43³⁰. *виделся с Щербатовым и решил взять станцию*, — вероятно с кн. Петром Александровичем (р. 1811), отставным корнетом, женатым на Софье Николаевне Горсткой (ум. 1856), дочери богатого тульского помещика Николая Петровича Горсткого (ум. 1821), имения которого находились в Крапивенском, Тульском и Богородицком уездах.

Проект Толстого снять вместе с Щербатовым в аренду почтовую станцию был повидимому приведен в исполнение, но вскоре (см. запись 13 января 1850 г.) Толстой взял свое решение обратно. 17 января 1851 г. он писал Ергольской: «Я отказался от почтового предприятия, так как мои условия в этом деле не были приняты. — Этим я ничего не потерял, кроме небольшого количества времени и денег, которые однако мне возвратят не ближе 1-го февраля» (см. т. 59, п. 37).

Речь идет вероятно о почтовой станции «Ясенки», в 5 верстах от Ясной поляны, на почтовом тракте из Тулы в Орел. Т. А. Ергольская отвечала ему 27 января 1851 г.: «Хорошо, что ты раздумал насчет почтового предприятия. Князь Щербатов, говорят, разорившийся человек; ты бы только запутался в своих делах». (См. т. 59, прим. к п. 37.)

- 121 43³⁰⁻³¹. *У Почтм[ейстера]*, — у тульского почтмейстера Афанасия Дионисевича Дьяченки — по делу о снятии в аренду почтовой станции.

1851 г. 1 января. Стр. 44.

№ 44. с *Николинькой*, — гр. Николай Николаевич Толстой (р. 21 июня 1823, ум. 8 сентября 1860), старший брат Толстого. Окончил Казанский университет в 1844 г. по 2-му (математическому) отделению философского факультета, и в том же году поступил на военную службу в 20-артиллерийскую бригаду на Кавказе, где участвовал во многих военных экспедициях. 19 февраля 1853 г. вышел в отставку, но в августе 1855 г. снова определился на военную службу, с которой уволился окончательно 11 июля 1858 г. с чином штабс-капитана и поселился в своем имении Никольском-Вяземском Чернского уезда Тульской губ. В февральской книге «Современника» за 1857 г. была напечатана его статья «Охота на Кавказе. Рассказы Н. Н. Т.» (вышла отдельной книжкой с предисловием М. О. Гершензона, изд. М. и С. Сабашниковых, М. 1922), в журнале «Красная новь», 1926, № 5 и 7 — рассказ «Пластун» с вступительной статьей А. Е. Грузинского, и в альманахе «Охотничье сердце», под ред. Ник. Смирнова, М. 1929, — «Заметка об охоте». Н. Н. Толстой скончался от чахотки во Франции в Гиере (Huères) на руках у брата. Толстой говорит о нем в IX главе своих «Воспоминаний детства»: «Старший брат Николинька был на 6 лет старше меня... Он был удивительный мальчик и потом удивительный человек. Тургенев говорил про него очень верно, что он не имел только тех недостатков, которые нужны для того, чтобы быть писателем. Он не имел главного, нужного для этого недостатка: у него не было тщеславия; ему совершенно не интересно было, что о нем думают люди. Качества же писателя, которые у него были, были прежде всего тонкое художественное чутье, крайнее чувство меры, добродушие, веселый юмор, необыкновенное, неистощимое воображение, и правдивое, высоко нравственное мировоззрение, и все это без малейшего самодовольства». Вспоминая далее подробно о том, какое сильное впечатление на него, пятилетнего ребенка, произвели рассказы одиннадцатилетнего Николиньки о «муравейном братстве» и о зарытой им на краю лесного оврага (старого Заказа) «зеленой палочке» с написанной на ней тайной, открытие которой должно осчастливить всех людей, Толстой говорит: «Как теперь я думаю, Николинька, верно, прочел или наслушался о масонах, об их стремлении к осчастливлению человечества, о таинственных обрядах приема в их орден, верно слышал о моравских братьях и соединил все это в одно в своем живом воображении и любви к людям, к доброте, придумал все эти истории, и сам радовался им и морочил ими нас». В письме к Т. А. Ергольской из Тифлиса от 12 ноября 1851 г. Толстой так писал о брате: «К стыду своему сознаюсь, что только теперь я научился ценить, уважать и любить своего прекрасного брата так, как он этого заслуживает... Как часто вы меня останавливали, когда я небрежно отзывался о Николиньке, и как вы были правы; говорю без притворной скромности, что Николинька во всех отношениях лучше нас всех» (см. т. 59, п. 49). А. А. Фет в своих воспоминаниях, называя Н. Н. Толстого «замечательным человеком», говорит, что «мало сказать, что все знакомые его любили, а следует сказать — обожали... Будучи от природы»

ПРИМЕЧАНИЯ К ДНЕВНИКУ

крайне скромн, он нуждался в расспросах со стороны слушателей. Но наведенный на какую-либо тему, он вносил в нее всю тонкость и забавность своего добродушного юмора. Он видимо обожал младшего своего брата Льва, но надо было слышать, с какой иронией он отзывался о его великосветских похождениях. Он так ясно умел отличать действительную сущность жизни от ее эфемерной оболочки, что с одинаково иронией смотрел и на высший и на низший слой кавказской жизни» («Мои воспоминания», М. 1890, ч. I, стр. 217—218).

Н. Н. Толстой приехал с Кавказа в отпуск около 29 декабря 1850 г.

2 января. Стр. 44.

- 123 44⁷. *Крестины* — из-за которых Толстой и приехал из Москвы в Покровское, сына сестры Толстого, гр. Марьи Николаевны, гр. Николая Валерьяновича Толстого (р. 31 декабря 1850, ум. 12 июня 1879).
- 124 44⁷⁻⁸. *ехать к Дьяко[вым]* — в их имение Черемошню, Новосильского уезда Тульской губ., около 126 верст от Ясной поляны.
- 125 44¹⁰⁻¹¹. *оставить доверенность и прошение*, — вероятно по делу о снятии в аренду почтовой станции.
- 126 44¹¹. у *Председа[теля]* — у председателя Палаты гражданского суда Николая Павловича Казаринова (р. в 1808 г.) О нем часто упоминается в переписке Толстого с гр. Вал. Петр. Толстым. См. т. 59.

12 января. Стр. 44.

- 127 44¹². *к Иверской*, — в часовню Иверской божьей матери у Воскресенских ворот в Москве, снесенную в 1929 г. по распоряжению Московского совета.
- 128 44¹³⁻¹⁴. *к Татищеву*. — К Ивану Ивановичу Татищеву, помощнику московского почт-директора.

13 января. Стр. 44.

- 129 44¹⁵. *Станцию сдал* — см. прим. 120.
- 130 44¹⁶. *Обоз пришел*. — Из Ясной поляны в Москву с продуктами и вещами.
- 131 44¹⁶. *Николая отпустил*. — Вероятно Николая Михайловича Румянцева (ум. в 1894 г.), из крепостных деда Толстого кн. Н. С. Волконского, у которого был флейтистом; впоследствии служил поваром в Ясной поляне. О Н. М. Румянцеве см. в «Моих воспоминаниях» Ильи Толстого, М. 1933, стр. 34—36.

14 января. Стр. 44.

- 132 44²⁰. *к Колошиным*. — К семье декабриста Павла Ивановича Колошина (1799—1854), в 1831 году получившего право жительства в Москве. Павел Иванович был женат на гр. Александре Григорьевне Салтыковой

ПРИМЕЧАНИЯ К ДНЕВНИКУ

(1805—1871), четверюродной сестре Толстого. У Колошиных были дети: Сергей (о нем см. прим. 87), Дмитрий (1827—1877), чиновник, Валентин (ум. в 1855 г.), участник Крымской кампании, убитый под Севастополем, где с ним очень дружил Толстой, Александра (1824—1858) и Софья (1828—1911?), подруга детства Толстого, по его признанию, первая его любовь. О ней см. в т. 47, запись в дневнике от 26 мая 1856. С. П. Колошина выведена Толстым в «Детстве» в лице Сонечки Валахиной.

17 января. Стр. 44—45.

- 133 44²². К Столыпиным на бал — к семье генерал-майора Дмитрия Алексеича Столыпина (1785—1827), женатого на Екатерине Аркадьевне, по 1-му браку Воейковой; дети их Аркадий Дмитриевич (1821—1899), участник Севастопольской обороны, и Елизавета Дмитриевна.
- 134 44²⁴⁻²⁵. ералаш — старинная карточная игра, вист без козырей.
- 135 45¹⁰. у Киреевского — Николая Васильевича (1797—1870), отставного гвардии ротмистра, богатого помещика Карачевского уезда Орловской губ., владельца села Шаблыкина, страстного охотника, автора книги «Сорок лет постоянной псовой и ружейной охоты», М. 1856 (2-е изд. М. 1875). В своих «Воспоминаниях детства», рассказывая об отце, Толстой говорит: «Главным товарищем его по охоте был его приятель, старый холостяк и богач Киреевский». Характеристики его см. в книге Е. Пракудина-Горского «Поездка в Карачевские болота. Охотничьи рассказы», М. 1867.
- 136 45¹³⁻¹⁴. велеть напечатать в газетах еще. — Повидимому — объявление о продаже лошади. Просмотр «Ведомостей Московской городской полиции», единственной газеты, где в то время печатались подобные объявления, не обнаружил ни одного объявления, которое можно было бы с достоверностью приурочить к Толстому.
- 137 45¹⁴. к Графине — к гр. Е. М. Толстой (см. прим. 72).
- 138 45²¹. к Н[иколаю] В[асильевичу]. — К Н. В. Киреевскому, см. прим. 135

18 января. Стр. 45.

- 139 45²³. у Чертовой, — Варвары Евграфовны Чертовой (1806—1903), рожд. Мосоловой, жены П. А. Чертова (см. прим. 106). До 1846 г. она жила в Кавани, где вероятно и познакомилась с семьей Толстых. О ней вспоминает К. Н. Булич в своих записках («Вестник Европы», 1903, № 8 стр. 749). В Москве была известна как благотворительница, председательница Московского городского попечительства о бедных и Совета детских приютов. О ней см. Н. Миловский, «Варвара Евграфовна Чертова. Очерк ее жизни и деятельности», М. 1903.
- 140 45²³⁻²⁴. у Горчаж[овых], — у кн. С. Д. Горчакова.
- 141 45²⁴. у К[нязя] Н[иколая] М[ихайловича] — или у кн. Н. М. Горчакова (см. прим. 115), или у кн. Н. М. Волконского (см. прим. 102).
- 142 45²⁵. Писать историю м[оего] д[етства] — произведение, впоследствии названное «Детством».

ПРИМЕЧАНИЯ К ДНЕВНИКУ

28 февраля. Стр. 45—46.

- 148 46⁷. *Заниматься Энциклопедией и написать конспект.* — Решив сдать экстерном кандидатский экзамен, Толстой начал к нему готовиться вместе с С. П. Колошиным. Под «энциклопедией» Толстой разумеет рукописный курс лекций по энциклопедии права, читанный в Казанском университете проф. А. Г. Станиславским.
- 144 46⁸. *погороны,* — кж. Софьи Сергеевны Горчаковой, дочери кн. Сергея Дмитриевича, скончавшейся 25 февраля 1851 г. О смерти ее Толстой упоминает в письме к Т. А. Ергольской от 8 марта 1851 г. См. т. 59, п. 39.
- 145 46⁹. *на гимнастику,* — в гимнастическое заведение Я. В. Пуаре, помещавшееся в 1851 г. «против Сундуновских бань в доме кн. Касаткина» (объявление в «Ведом. Моск. гор. полиции», 1851, четверг 11 янв.).

2 марта. Стр. 46—47.

- 146 46³⁰. *с справками по Неволину,* — т. е. по сочинению К. А. Неволлина «Энциклопедия законоведения» в двух томах (Киев, 1839—1840).

7 марта. Стр. 47—48.

- 147 47¹⁸. *Пуаре* — Яков Викторович (1826—1877), француз, преподаватель гимнастики и фехтовального искусства, содержатель гимнастического заведения. Толстой, будучи от природы очень сильным и ловким, любил всякие физические упражнения и брал у Пуаре уроки гимнастики и фехтования. Ср. напечатанные выше, стр. 273—276, правила и таблицы гимнастических упражнений. О занятиях Толстого гимнастикой см. прим. 1432.
- 148 47²⁵. *У Бегичева* — Никиты Степановича Бегичева (р. 1827, ум. до 1891), сына Степана Никитича (1786—1859) и Анны Ивановны, рожд. Барышниковой, помещика Епифанского у. Тульской губ. В 1850 г. Н. С. Бегичев служил в Сенате, в чине коллежского секретаря. Сохранилось письмо его к Толстому от 13 марта, без года, по содержанию относящееся к 1850-м годам.
- 149 47²⁶. *Горчакову.* — Кого из Горчаковых здесь разумеет Толстой, трудно сказать; скорее всего кн. Николая Михайловича, с которым он был наиболее близок в это время.
- 150 47²⁸. *Узтом[скому]* — может быть кн. Эсперу Алексеичу (1834—1885), моряку. В это время он был еще гардемаринном.
- 151 47²⁹. *К Перфильевым* — вероятно, к Степану Васильевичу и Анастасии Сергеевне Перфильевым. См. прим. 67.
- 152 47³⁰. *к... Пан[ину]* — у нас нет данных, чтобы установить, с каким Паниным был знаком Толстой. В эти годы он бывал в семействе гр. Александры Сергеевны Паниной, рожд. Толстой (1800—1873), вдовы гр. Александра Никитича Панина (1791—1850); у них было две дочери: Софья Александровна (1825—1905), замужем за кн. Григорием Алексеичем Щерба-

- ТОВЫМ (1819—1881), и Марья Александровна (ум. 1903) замужем за кн. Николаем Петровичем Мещерским (р. 1829), почитателем Московского учебного округа, владельцем им. Дугино в Сычевском у. Смоленской губ. В письме к жене от 14 ноября 1866 г. Толстой пишет, что встретил ее у Сушковых: «Там всё, как 15 тому назад, и также гости; одна кн. Мещерская, урожденная Панина — огромная, с мужскими чертами женщина, очень добрая и неглупая. Я ее звал барышней, и теперь у нее 4, а у меня 3 детей» (т. 83).
- 153 48¹⁰⁻¹¹. *Письмо тетюшке, Николинке о прода[ж]е*, — письмо к Т. А. Ергольской от 8 марта 1851 г. (см. т. 59, п. 39). Письмо к гр. Н. Н. Толстому неизвестно. «Продажа» — вероятно, деревни Воротынки, доставшейся Толстому по разделу с братьями в Богородицком уезде Тульской губ. с 22 душами крепостных крестьян. В письме к Л. Н. гр. Валериана Петровича Толстого от 7 июля 1851 г. говорится о совершении им в этот день, по доверенности Толстого, в Туле купчей на продажу Воротынки некоему Селезеву.
- 154 48¹¹. *Загряжскому*, — может быть Александру Федоровичу (1804—1873), полковнику, полицмейстеру 2-го отд. г. Москвы. Ср. запись 20 марта того же года и прим. 198. Письмо к нему Толстого неизвестно.
- 155 48¹¹⁻¹². *в контору о деньгах и разделе*. — Письмо это управляющему Ясной поляны Андрею Ильичу Соболеву (см. прим. 188), касающееся раздела имений между братьями, неизвестно.
- 156 48¹⁴. *к Волконскому*, — кого из кн. Волконских здесь понимает Толстой, неизвестно.
- 157 48¹⁴⁻¹⁵. *Горчакову*. — Кого из кн. Горчаковых здесь понимает Толстой, неизвестно.
- 158 48¹⁵. *роман*, — вероятно, «История моего детства», см. прим. 142.

8 марта. Стр. 48—49.

- 159 48¹⁷. *Николинке написал письмо* — см. прим. 153.
- 160 48¹⁸. *В контору* — см. прим. 155.
- 161 48²⁵⁻²⁶. *первый поклон[ил]ся Голицыну* — отголосок этого настроения, а может быть и вообще отношения Толстого к Голицыну, можно найти в повести «Казачки», где говорится про Оленина: «Он давно знал, что почести и звания — вздор, но чувствовал невольное удовольствие, когда на бале подходил к нему князь Сергей и говорил ласковые речи» (т. 6, стр. 8). Кн. Сергей Михайлович Голицын (1774—1859), председатель Московского опекунского совета, попечитель Московского учебного округа, камергер, член Государственного совета, большой вельможа, дом которого (на Волконке, где были впоследствии Голицынские сельскохозяйственные курсы и гостиница «Княжий двор», ныне — дом Коммунистической академии) был одним из первых в Москве. Ему же принадлежало подмосковное имение «Кузьминки» и несколько десятков тысяч крепостных.
- 162 48²⁷. *Кобылину* — вероятно, Николаю Евграфовичу (1827—1865), землевладельцу Крапивенского уезда Тульской губернии; или Сухово-Кобы-

ПРИМЕЧАНИЯ К ДНЕВНИКУ

лину, Александру Васильевичу (1820—1903), драматургу, о громком деле которого, убийстве француженки Симон Диманш, Толстой сообщает Т. А. Ергольской в письме от 7 дек. 1850 г. (см. т. 59, п. 31).

163 48²⁹. к Волконскому, — может быть, к кн. Александру Алексеевичу Волконскому (см. прим. 88).

164 48³². Письма: тетушке — См. прим. 153.

165 48³². Ферзену — бар. Герману Егоровичу, начальнику отделения Хозяйственного департамента Министерства внутренних дел в 1850—1854 гг., женатому на Иловойской, по первому мужу Левиной. О Г. Е. Ферзене упоминает Толстой в письме к брату Сергею Николаевичу от 13 февраля 1849 г. как о знакомом по Петербургу (см. т. 59, п. 12).

Письмо Толстого к бар. Г. Е. Ферзену неизвестно.

166 48³⁴. Беер, — семья Анастасии Владимировны Беер, рожд. Ржевской (1784—18..), двоюродной тетки Толстого, вдовы Андрея Андреевича Беер (17..—1820). По отзывам знавших ее, это была женщина с тяжелым, деспотическим характером, державшая в страхе всю семью и посетителей дома. В 1850-х годах семья ее состояла из сына Алексея Андреевича (1813—1867), жеватого на А. Д. Шепелевой, дочери Натальи Андреевны (1809—1887) и двух племянниц Ржевских, Анны Константиновны (1816—1908) и Софьи Константиновны (1826—1901), замужем за Н. В. Вельяшевым (1822—1891). Семья Беер была в дружественных отношениях с кружками Грановского, Станкевича, Бакунина, Белинского, Киреевских и др. Подробные сведения о семье Беер даны в монографии А. А. Корнилова «Молодые годы Михаила Бакунина», М. 1915.

167 49²⁻³. выписывать. — Разумеются выписки из книг, находящиеся в тетради Г и напечатанные выше, стр. 69—76.

168 49³. журнал для слабостей. (Франклин[овский]). — В черновом наброске к автобиографическому отрывку «История вчерашнего дня», написанному в последних числах марта 1851 г., Толстой пишет: «Я обыкновенно вечером пишу франклиновский журнал и ежедневные счета... В франклиновском журнале у меня по графам расписаны слабости — лень, ложь, обжорство, нерешительность, желание себя выказать, сладострастие, мало fierté и т. д., всё вот такие мелкие страстишки. В этих группах я из дневника выписываю свои преступления и отмечаю крестиками по графам» (АТБ). Толстой называет эти, повидимому, не дошедшие до нас записи то «журналом слабостей», то «Франклиновским журналом», то «Франклиновской книгой», «Франклиновской таблицей», по имени американского ученого и государственного деятеля Вениамина Франклина (1706—1790), у которого он заимствовал этот обычай.

9 марта. Стр. 49.

169 49⁴⁻⁵. Иславину письмо — Владимиру Александровичу (1818—1895), сыну Александра Михайловича Исленьева (см. прим. 175) и гр. Софии Михайловны Завадовской; с 1847—1854 гг. был секретарем при министре Государственных имуществ, с 1855—1857 гг. — чиновником особых поручений

при нем же; с 1858 — 1862 гг. — директором Канцелярии и с 1863 — 1884 гг. — членом Совета министра государственных имуществ; женат на Юлии Михайловне Кирьяковой (1840—1919).

Письмо Толстого к В. А. Иславину неизвестно.

- 170 49⁸. У Оливье — Осипа Антоновича Оливье, державшего парикмахерское заведение на Покровке, а также ресторан «Эрмитаж» на Трубной площади. О нем упоминает Н. В. Давыдов в своих воспоминаниях: «К типу трактиров принадлежал и «Эрмитаж» г-на Оливье, но лишь по внешнему виду; там процветала уже французская изысканная кухня и можно было получить более тонкие блюда, равные новинки и «деликатессы»... Именно там было принято устраивать вперед заказываемые пиршества. Всем делом руководил и вел его тогда сам хозяин» («Из прошлого», М. 1913, стр. 96).
- 171 49⁹⁻¹⁰. к Киреевской — какую Киреевскую разумеет Толстой, установить не удалось.

10 марта. Стр. 49.

- 172 49¹⁶⁻¹⁷. солгал, что знаю Сибирских Горчаковых. — Разумеется семья генерала от инфантерии кн. Петра Дмитриевича Горчакова (1789—1868), бывшего командиром Отдельного сибирского корпуса и генерал-губернатором Западной Сибири. От брака с Натальей Дмитриевной Черевинной (ум. в 1849 г.) у него было шесть человек детей: сын Дмитрий Петрович (1831—1871) полковник, женатый на кж. Елизавете Александровне Львовой (1840—189.), и дочери: Варвара Петровна (1823—1853), замужем за гр. Сергеем Сергеевичем Шереметевым (1821—1884), Наталья Петровна (р. 1824), замужем за Александром Федоровичем Уваровым (р. 1816—1869), Евдокия Петровна (р. 1826), замужем за Павлом Николаевичем Клушнинным (1814—1886), Прасковья Петровна (р. 1828) и Ольга Петровна (1833—1873), замужем за Василием Григорьевичем Безобразовым (1832—191.).
- 173 49¹⁸. В совете — в Опекунском совете, см. прим. 76.
- 174 49²⁰. Журнал — Франклиновский журнал.

11 марта. Стр. 49.

- 175 49²⁶. У Исленьева — Александра Михайловича Исленьева (р. 16 июля 1794, ум. 23 апреля 1882), помещика Крапивенского у. Тульской губ. Поступив в молодости на военную службу, он участвовал в Бородинском сражении, а затем был адъютантом у военного министра гр. А. И. Чернышева и вышел в отставку с чином гвардии капитана. В 1825 г. за знакомство с декабристами был арестован и сидел в Петропавловской крепости. В 1827 г. за карточную игру (обыграл на 75 тысяч С. Д. Полторацкого) был выслан в Холмогоры, но вскоре возвращен. Вступив в брак с разведшейся с мужем кн. Софьей Петровной Козловской (ум. 1830), рожд. гр. Завадovской, он поселился с женой в своем имении Красное, в 35 верстах от Ясной поляны. От этого брака, расторгнутого по жалобе кн. Ков-

ПРИМЕЧАНИЯ К ДНЕВНИКУ

- ловского, у него было шесть человек детей, которые получили фамилию Иславиных: Владимир Александрович (1818—1895), женатый на Юлии Михайловне Кирьяковой (1840—1914), Вера Александровна (ум. 1900? г.), замужем первым браком за Михаилом Петровичем Кузминским (1811—1847?) и вторым — за Вячеславом Ивановичем Шидловским, Михаил Александрович (1814—1905), Надежда Александровна (ум. 1900), замужем за Владимиром Ксенофоновичем Карнович (1806—1870), Любовь Александровна (1826—1886), замужем за Андреем Евстафьевичем Берс (1808—1868), мать С. А. Толстой, и Константин Александрович (1827—1903). От второго брака на Софье Александровне Ждановой (р. 1812) у него было три дочери: Аглая (р. в 1844), Ольга (1845—1909?), замужем за Михаилом Михайловичем Кирьяковым и Наталья (р. в 1847 г.), замужем за Анатолием Михайловичем Ждановым. Характер и нравственный облик А. М. Исленьева послужил прототипом для отца Николенки Иртеньева в «Детстве» и «Отрочестве». Преобладающей страстью его была азартная карточная игра. Он выигрывал и проигрывал целые состояния и к концу жизни впал в бедность. Отец Толстого, Николай Ильич, был дружен с А. М. Исленьевым и между семьями установились близкие отношения. Однако Л. Н. Толстой не любил Исленьева и его письма к жене содержат ряд резких отзывов о нем. Об А. М. Исленьеве см. Т. А. Кузминская «Моя жизнь дома и в Ясной поляне», т. I, М. 1925, стр. 21—24, и «Алфавит декабристов» под ред. Б. Л. Модзалевского и А. А. Сиверс, Л. 1925.
- 176 49²⁸⁻²⁹. с *Михалковым* — личность Михалкова не удалось установить с достоверностью; может быть — Николай Сергеевич Михалков (1832—1879), ярославский помещик, блестящий офицер Конногвардейского полка, один из представителей веселящейся светской молодежи.
- 177 49³¹. *Волконск[ий]* — вероятно кн. А. А. Волконский.

12 марта. Стр. 49—50.

- 178 50². *Зубков*, — Владимир Васильевич (р. 1828), сын приятеля Пушкина, сенатора Василия Петровича Зубкова (1799—1862). В. В. Зубков часто упоминается в письмах Толстого этого времени, преимущественно в связи с карточными долгами.
- 179 50³⁻⁴. *Муромцов* — вероятно Андрей Алексеевич (1819—1879), помещик Новосильского у. Тульской губ., офицер лейб-гвардии Московского полка, женатый на Анне Николаевне Костомаровой (1822—1901), отец Сергея Андреевича Муромцева, председателя первой Государственной думы. В семье Муромцевых сохранились воспоминания о старинных дружеских отношениях А. А. и А. Н. Муромцевых с Толстым.
- 180 50¹⁴⁻¹⁵. не *познакомился с Булгаков[овым]*, — с Александром Яковлевичем Булгаковым (1781—1863), московским почт-директором в 1832—1856 гг., приятелем В. А. Жуковского, А. И. Тургенева, кн. П. А. Вяземского. Необычайной любезностью с обращавшимися к нему по почтовым делам лицами Булгаков приобрел скоро широкую популярность среди москвичей; к нему со всех сторон стекались известия, которые распро-

ПРИМЕЧАНИЯ К ДНЕВНИКУ

странялись им далее, так что он долгое время служил в светских кругах Москвы как бы живую газетю. По должности занимался перлюстрацией писем и вел обширную переписку. Собранная воедино, она представила бы ценный исторический справочник для изучения современной ему эпохи. Часть переписки его с братом, Константином Яковлевичем, напечатана в «Русском архиве» за 1866, 1901—1903.

- 181 50¹⁷. у Волкон[ского] — у кн. А. А. Волконского.
 182 50¹⁸. к Шевалье. — к Ипполиту Шевалье, содержанию модных в то время гостиницы и ресторана в Старо-Газетном переулке. В отрывке своего неоконченного романа «Декабристы» (гл. II) Толстой довольно подробно останавливается на описании этого ресторана и его роли в жизни «золотой» молодежи 1850-х годов в Москве (см. т. 17). У того же Шевалье происходит и действие первой главы повести «Назани» (см. т. 6).
 183 50¹⁹⁻²⁰. к Перфильевой, — к А. С. Перфильевой, см. прим. 101.

13 марта. Стр. 50—51.

- 184 50²⁸. Жданов — один из братьев второй жены А. М. Исленьева, Софьи Александровны Ждановой, описанной в «Юности» (гл. XXXIV) под именем Авдотьи Васильевны Епифановой — «la belle Flamande». У нее было пять братьев: Иван (р. 1802), Дмитрий (р. 1810), Михаил (р. 1814), Александр (р. 1814) и Сергей (р. 1819). Ждановы были помещиками Одесского у. Тульской губ.
 185 50³¹. с Билье — известным в 1840—1850-х годах силачем-гимнастом. О нем упоминает в письме М. Н. Раевский: «Офицер Анненков — это ужасный силач, хотя ему только 20 лет; он сломал Пуаре и хочет померяться... с Билье» («Архив Раевских», т. IV, СПб. 1912, стр. 636). Вместе с Пуаре (см. прим. 147) держал гимнастическое заведение.
 186 50³³. Иславин — Константин Александрович Иславин (р. в 1827 г., ум. 23 марта 1903 г.), младший сын А. М. Исленьева (см. прим. 175) от неприванного законным браком его с кн. Софьей Петровной Козловской (ум. в 1830 г.), родной дядя Софьи Андреевны Толстой, сверстник и друг детства Л. Н. Толстого, который называет его неизменно «Костинькой»; талантливый музыкант-любитель. Не окончил университета и не мог поэтому, как «незаконный» сын, дослужиться до дворянства. Принадлежа по рождению, связям и привычкам к высшему дворянскому кругу, он не мог занять соответствующее этому кругу положение в жизни, и ему не раз приходилось бедствовать и терпеть унижения, сказавшиеся на его характере. «Кислота Костиньки невообразимо возмутительна», пишет Толстой жене летом 1877 г. В «Воспоминаниях детства», гл. IX, рассказывая про своего брата Дмитрия, Толстой говорит: «Соблазнителем его был очень внешне привлекательный, но глубоко безнравственный человек, меньшей сын Исленьева». См. также письмо к С. Н. Толстому от 7 января 1852 г. (т. 59, п. 56). Воспоминания о нем в более поздние годы см. в книге Ильи Толстого «Мои воспоминания», М. 1933, стр. 63—65, а также в брошюре гр. С. Д. Шереметева «Константин Александрович Иславин», М. 1903.

ПРИМЕЧАНИЯ К ДНЕВНИКУ

15 марта. Стр. 51.

- 187 51¹⁸. с *Костинькой* — К. А. Иславиным.
- 188 51¹⁹. *письмо Андрею*, — Андрею Ильичу Соболеву, вольноотпущенному крестьянину, ведшему судебные дела отца Льва Николаевича, управляющему Ясной поляной. О нем упоминает Толстой в своих «Воспоминаниях детства» (гл. III): «Мы, дети, с учителем возвращались с прогулки и подле гумна встретили толстого управляющего Андрея Ильича и шедшего за ним, поразившего нас печальным видом... Кузьму, человека женатого и уже не молодого. Кто-то из нас спросил Андрея Ильича: куда он идет? и он спокойно ответил, что идет на гумно, где надо Кузьму наказать». В «Казаках» также упоминается «Андрей управляющий». В письмах гр. Вал. Петр. Толстого, присматривавшего по просьбе Толстого в его отсутствие за хозяйством Ясной поляны, Андрей Ильич характеризуется, как горький пьяница. А. И. Соболев изображен Толстым в «Утре помещика», гл. V и в отрывке «Характеры и лица» (том 4, стр. 377—378).
- Письмо Толстого к А. И. Соболеву неизвестно.
- 189 51¹⁹. к *Волконскому*. — к кн. А. А. Волконскому.

16 марта. Стр. 51.

- 190 51²⁴. у *Мореля* — в ресторане при гостинице Мореля на Арбате, упоминающемся в «Казаках» (гл. II).
- 191 51²⁶⁻²⁷. с *Куликовским*, — личность Куликовского не удалось установить.
- 192 51²⁸. *перечеть правила игры*, — записанные под 8 декабря 1850 г. (стр. 39—40).
- 193 51²⁹. *звать... Талызина*. — Может быть, Анатолия Александровича Талызина (1820—1894), воспитанника ген.-майора Александра Ивановича Талызина (ум. 1847), отставного ротмистра, женившегося впоследствии на Валерии Владимировне Арсеневой (см. прим. 245) и бывшего сначала членом Орловского губернского по крестьянским делам присутствия, а затем орловским мировым судьей.

17 марта. Стр. 52.

- 194 52³. *Петру Евстратову*. — П. Е. Воробьеву. См. прим. 68.
- 195 52⁴. *Волконский*. — кн. А. А. Волконский. См. прим. 88.

20 марта. Стр. 52—53.

- 196 52¹⁸. *Хотяин[цеву]* — вероятно, Николаю Владимировичу (р. 1831), помещику Каширского у. Тульской губ.
- 197 52²¹. *перечитывать Ламартина*, — Ламартин (Alphonse Lamartine. 1790—1869) французский поэт, историк и общественный деятель. Толстой читал в это время его «Историю жирондистов», роман «Женевьеву» и поэму «Жоселен». Результатом чтения Ламартина являются сделанные Толстым в тетради Г выписки и заметки (стр. 69—70, 74—76).

ПРИМЕЧАНИЯ К ДНЕВНИКУ

- 198 52²²⁻²³. *в канцелярию Полицеймейстера*, — вероятно А. Ф. Загряжского (см. прим. 154). Какое у Толстого было дело у полицеймейстера, неизвестно.
- 199 52²³. *Беклемишеву*, — возможно, что штабс-капитану Григорию Алексеевичу Беклемишеву, помещику Новосильского уезда Тульской губ. В переписке Толстого начала 1850-х годов неоднократно упоминается о денежных расчетах с Беклемишевым.

21 марта. Стр. 53—54.

- 200 53²¹. *Пуаре* — Я. В. Пуаре, о котором см. прим. 147.
- 201 53²². *в Канцелярии*, — вероятно, полицеймейстера. См. предыдущую запись.
- 202 53²⁴. *к Волконским*, — к кн. А. А. и Л. И. Волконским.
- 203 53²⁹. *в Арбат[скую] часть* — в канцелярию частного пристава Арбатской (полицейской) части, вероятно по тому же делу, по которому Толстой бывал в канцелярии полицеймейстера.
- 204 53²⁹. [к] *Волкову* — Аполлон Николаевич Волков (1819—1896).
- 205 54². *Со станции получ[ил]... овса*. — Толстой получил деньги за проданный почтовой станции (в Ясенках) овес.

22 марта. Стр. 54.

- 206 54³. *Писал выписки*, — из Ламартина и других писателей, имеющиеся в тетради Г, в начале кавказского дневника. См. стр. 69—76.
- 207 54³. *замечания* — мысли, которыми чередуются и сопровождаются выписки, см. там же.
- 208 54⁹⁻¹⁰. *Хорошую можно написать книгу: жизнь Т[атьяны] А[лександровны]*. — Т. А. Ергольской, о которой см. прим. 66. План этот остался неосуществленным, но некоторыми чертами Т. А. Ергольской Толстой наделил Сою в романе «Война и мир».
- 209 54². *в совет*. — В Опекунский совет.

23 марта. Стр. 54.

- 210 54¹⁸. *У Колошина* — Сергея Павловича Колошина, о котором см. прим. 87.
- 211 54¹⁹. *у Беер*. — У Анастасии Владимировны Беер, о которой см. прим. 166.
- 212 54²⁰. *С Волконск[им]* — кн. А. А. Волконским.
- 213 54²². *В концерте* — где именно, неизвестно.
- 214 54²³. *к Закр[евской]* — к гр. А. Ф. Закревской, жене московского генерал-губернатора. О ней см. прим. 100.
- 215 54²³⁻²⁴. *Ухтомскому* — может быть кн. Э. А. Ухтомскому, о котором см. прим. 150.
- 216 54²⁴. *Львовой* — кн. Елизавете Львовне Львовой, рожд. Давыдовой (ум. в 1900 г.), сестре декабриста, жене приятеля Толстого, кн. Г. В. Львова, о котором см. прим. 79.
- 217 54²⁵. *с Костинькой*, — К. А. Иславиным, см. прим. 186.

ПРИМЕЧАНИЯ К ДНЕВНИКУ

24 марта. Стр. 54—55.

- 218 54²⁴. *Иванов*, — личность неизвестная.
- 219 55⁵⁻⁶. *У Горчакова* — у какого именно кн. Горчакова, неизвестно.
- 220 55⁵. *В Новотроицком трактире* — Новотроицкий трактир содержался купцом Гуриным на Воскресенской площади (в Москве), на том месте, где впоследствии, до революции 1917 г., был ресторан Тестова (ныне дом № 1 на площади Революции).
- 221 55¹⁵⁻¹⁷. *Написать нынешний день... которые он породит.* — Задание не было выполнено и 25 марта снова задано на 26-е: «До 10 писать историю нынешнего [т. е. 25-го] дня», что на этот раз и было выполнено, как записано 26 марта: «писал хорошо». Сочинение это под заглавием «История вчерашнего дня» сохранилось в черновой рукописи и представляет собою попытку зафиксировать ход представлений и мыслей в течение дня вплоть до ускользающей смены их перед засыпанием. Поставив своей задачей описать день 25-го марта, Толстой начал описание с вечера 24-го, который он провел у кн. А. А. и Л. И. Волконских, о чем в дневнике записано: «У Волконских был неестествен и рассеян и засиделся до часу». Эта запись и развернута в первую главу «Истории вчерашнего дня», вторая глава которой, «В санях», представляет собою описание возвращения от Волконских домой. Третья глава, «Дома» — последняя в сохранившейся рукописи, которая таким образом представляет собою как бы введение в «Историю» дня 25-го марта. О работе над «Историей вчерашнего дня» и говорят записи 26—30 марта. Текст «Истории» напечатан в т. I, стр. 279—294.
- 222 55²⁰. *С Бегичевым* — с Никитой Степановичем Бегичевым. См. прим. 148.
- 223 55²⁰. *с Иславиным* — К. А. Иславиным.
- 224 55²¹⁻²². *На Тверском бульваре* — между Тверской и Никитской улицами, в Москве, в то время излюбленном месте прогулок великосветского общества. См. вариант № 19 во II редакции «Детства» в I томе, стр. 193—194.
- 225 55²³. *До калымажного двора* — О Калымажном дворе см. прим. 81.
- 226 55²⁴. *к Озерову*, — к Б. С. Озерову, о котором см. прим. 104.
- 227 55²⁵. *У Горчаковых* — вероятно, в семье кн. С. Д. и А. А. Горчаковых, о которых см. прим. 56.
- 228 55²⁶. *К Львову* — кн. Г. В. Львову, о котором см. прим. 79.
- 229 55²⁸. *читал Вертера*, — «Страдания молодого Вертера», роман Гете. Толстой читал роман вероятно в подлиннике. Существовал старый перевод под заглавием «Страсти молодого Вертера» соч. г. Гетте. Перев. с нем. Ф. Голценковым. 2 ч. СПб. 1781; тот же перевод, во втором издании исправленный Ив. Виноградовым, 2 ч. СПб. 1794.

26 марта. Стр. 56.

- 230 56⁵. *Ермол[ову]* — вероятно, Алексею Петровичу Ермолову (1777—1861), генералу-от-инфантерии, участвовавшему во многих войнах в царствование Екатерины II и Александра I. В 1817 г. Ермолов был назначен

ПРИМЕЧАНИЯ К ДНЕВНИКУ

главноуправляющим в Грузии и командиром Отдельного Кавказского корпуса. Рядом удачных военных операций присоединил к русским владениям несколько крупных закавказских ханств. В 1826 г., заподозренный в сочувствии к декабристскому движению, впал в немилость Николаю I и в 1827 г., испросив увольнение со службы, покинул Кавказ и поселился в Москве, где и пользовался до конца жизни особенным почетом и уважением в кругу московского дворянства.

231 56⁸. письмо Т[атьяне] А[лександровне] — Ергольской. Вероятно, письмо не было написано, во всяком случае оно не сохранилось.

27 марта. Стр. 56.

232 56¹⁵. У Мореля — О ресторане Мореля см. прим. 190.

233 56¹⁹. кончить описание вечера — из «Истории вчерашнего дня». См. прим. 221.

234 56²⁰⁻²². Приходила за паспортом Марья. — О личности ее ничего неизвестно.

28 марта. Стр. 56.

235 56²⁶. у Волконского, — вероятно, у кн. А. А. Волконского.

29 марта. Стр. 56—57.

236 57². у Кул[иковского]. — См. прим. 188.

30 марта. Стр. 57.

237 57⁶⁻⁷. пошел на Похороны. — О чьих похоронах говорится, сказать не можем.

238 57⁸. Орловой, — гр. Наталья Алексеевне Орловой-Денисовой, рожд. Шидловской (1781—1883). Вторым браком была за Московским обер-полицмейстером И. Д. Лужиным. Считалась первой красавицей в Москве. См. «Воспоминания Б. Н. Чичерина, Москва сороковых годов». М. изд. М. и С. Сабашниковых, 1929, стр. 100. Сестра ее мужа, гр. Николай Васильевича Орлова-Денисова (1815—1853), бывшего адъютантом московского генерал-губернатора гр. А. А. Закревского, гр. Софья Васильевна Орлова-Денисова была замужем за гр. Владимиром Петровичем Толстым, братом Федора Петровича, известного художника-медальера.

31 марта. Стр. 57.

239 57¹⁴. с Бегичевым — Никитой Степановичем. См. прим. 148.

240 57¹⁷⁻¹⁸. к Волконским. — кн. А. А. и Л. И. Волконским, о которых см. прим. 88.

1 апреля. Стр. 57.

241 57²¹. к отъезду. — В Ясную поляну.

ПРИМЕЧАНИЯ К ДНЕВНИКУ

3 апреля. Стр. 57.

- 242 57²²⁻²³. у Волк[онских], — кн. А. А. и Л. И. Волконских.
- 243 57²³. у Горчаков[ых] — у кн. С. Д. и А. А. Горчаковых.
- 244 57²⁵. С Щербатовым — кн. П. А. Щербатовым, с которым виделся, надо думать, в Туле. См. прим. 120.
- 245 57²⁶. у Арсеньевых — в семье Владимира Михайловича Арсеньева (1810—1853), гвардии поручика, тульского помещика, женатого на Евгении Львовне Щербачевой (1808—1856). Дети их: Валерия (25 февр. 1836—26 янв. 1909), бывшая некоторое время невестой Толстого, в первом браке (с 1858) за Анатолием Александровичем Талызиным (см. прим. 193), во втором (с 1894) — за Николаем Николаевичем Волковым (ум. 1909); Ольга (р. 1838) — за кн. Петром Гавриловичем Енгальчевым; Евгения (1845—26 ноября 1909) — за ген.-майором Рафаилом Павловичем Липранди (ум. 6 апр. 1909); и Николай (25 окт. 1846 — 29 апр. 1907), депутат дворянства Тульского у., женатый первым браком на Лидии Николаевне Андреевой (1845 — 4 марта 1872), и вторым — на Варваре Николаевне Тургеневой (р. 1854). Опекуном Николая Владимировича Арсеньева, по смерти отца, был назначен Толстой. Имение Арсеньевых Судаково было в семи верстах от Ясной поляны. По дороге из Тулы в Ясную поляну Толстой и заехал в Судаково.
- 246 57²⁸. с старостой — старостой в Ясной поляне был в это время крестьянин Василий Ермилович Зябрев.
- 247 57²⁸. Андр[еем] Иль[иным]. — Андреем Ильичем Соболевым, управляющим в Ясной поляне. См. прим. 188.
- 248 57²⁹. в Пирогово, — имение гр. Сергея Николаевича Толстого, Крапивенского у., в 35 верстах от Ясной поляны, около ст. Лазарево Московско-Курской ж. д.

4 апреля. Стр. 57—58.

- 249 58². заутреня. — В страстной четверг.

5 апреля. Стр. 58.

- 250 58⁶. У Сережи — брата Толстого, в Пирогове.

6 апреля. Стр. 58.

- 251 58¹⁰. говел — т. е. постился, исповедывался и причащался.
- 252 58¹⁰⁻¹². Сбивает меня очень мысль об истории с Гельке... опишу ее. — Гельке — офицер в Туле. В чем заключалась неприятная история с Гельке, о которой Толстой несколько раз с тяжелым чувством упоминает в своем Дневнике, и которую ему удалось ликвидировать только по возвращении с Кавказа в 1854 г., осталось не выясненным. Намерения своего описать эту историю Толстой не осуществил. — Фамилия Гельке встречается в написанной в эти дни «Истории вчерашнего дня»: «Славная была травля, как подле станového Гельке атукнул и Налет ловил изо всех, да еще по колоти. Как Сережа злился» (см. т. 1, стр. 292).

ПРИМЕЧАНИЯ К ДНЕВНИКУ

7 апреля. Стр. 58.

- 253 58¹³. с *Машей*. — С тульской цыганкой, Марьей Михайловной Шипкиной (р. 1832?, ум. 14 марта 1919), с которой С. Н. Толстой повенчался 7 июня 1867 г.

8 апреля. Стр. 58.

- 254 58¹⁵. *Написал проповедь*, — она не сохранилась.

13 апреля. Стр. 58.

- 255 58¹⁷. 9, 10... *был в Ясном*, — из Пирогова Толстой вероятно 9 апреля приехал в Ясную поляну.
- 256 58¹⁷⁻¹⁸. в *Туле*, — в Тулу (14 верст от Ясной поляны) Толстой ездил вероятно 9 или 10 апреля.
- 257 58¹⁸. *видел Щерб[атова]*, — кн. П. А. Щербатова.
- 258 58¹⁸. *Чулк[ова]*, — Н. А. Чулкова, о котором см. прим. 111.
- 259 58¹⁹. *Арсень[ева]*. — В. М. Арсеньева, о котором см. прим. 245.
- 260 58¹⁹. *Из Пирогова путешестве. В Покровском* — приехав из Тулы в Ясную поляну 9 или 10 апреля, Толстой на другой день поехал через Пирогово в имение мужа сестры Покровское (Чернского уезда в 80 в. от Ясной поляны), откуда вернулся 13 апреля в Ясную поляну.
- 261 58²¹. *отправить Николая*, — повара Ник. Мих. Румянцева, о котором см. прим. 131. Куда его отправлял Толстой, неизвестно.
- 262 58²². *письмо Волконскому и Костиньке*, — Письма эти, вероятно к кн. А. А. Волконскому и к К. А. Иславину, не сохранились.
- 263 58²³. *вечером к Серезе* — очевидно подразумевается: писать письмо.
- 264 58²³. *писать сон*. — Речь идет об описании сна в «Истории вчерашнего дня». См. т. 1, стр. 291—294.

14 апреля. Стр. 58.

- 265 58²⁵⁻²⁶. *Кормилица жаловалась, что пропили деньги*. — Кормилица Толстого — Авдотья Никифоровна Зябрева (ум. 1868 г.), жена яснополянского крестьянина Осипа Наумовича Зябрева (1802—1884), служившего у Толстого в качестве приказчика и управляющего. А. Н. Зябрева выведена в «Утре помещика» (гл. XIII) в лице «кормилицы».
- 266 58²⁰. *перед отъездом* — на Кавказ.

15 апреля. Стр. 58—59.

- 267 58³⁴—59. с *тетинькой* — Т. А. Ергольской.

17 апреля. Стр. 59.

- 268 59⁶⁻⁷. *Нынче хочу начать историю охотничьего дня*. — Повидимому этот замысел не был осуществлен; возможно, что это первая мысль двух глав (VI и VII): «Приготовление к охоте» и «Охота» повести «Детство».

ПРИМЕЧАНИЯ К ДНЕВНИКУ

269 59¹⁸. После 4 месяцев отсутствия, — Толстой уехал в Москву в первых числах января 1851 г.

18 апреля. Стр. 59—60.

270 59²⁵. Она пришла. — Вероятно, яснополянская крестьянка.

19 апреля. Стр. 60.

271 60³. Приехали Ник[олинъка], — из Покровского, куда гр. Н. Н. Толстой приехал в отпуск с Кавказа.

272 60³. Вал[ерьян] — гр. Валерьян Петрович Толстой (р. 19 октября 1813 г., ум. 6 января 1865 г.), троюродный брат Толстого, женатый (с 3 ноября 1847 г.) на его сестре Марье Николаевне, майор в отставке. Его мать Елизавета Александровна Толстая, рожд. Ергольская (1790—1851) была сестрой Т. А. Ергольской. Во время пребывания Толстого на Кавказе, на Дунае и в Крыму Валерьян Петрович заведывал делами Толстого.

273 60³. Маше — гр. Марье Николаевне Толстой (р. 1 марта 1830 г., ум. 6 апреля 1912 г.) — сестре Толстого. 3 ноября 1847 г. вышла замуж за своего троюродного брата гр. Валерьяна Петровича Толстого (см. пр. 272). Супружество это не было счастливым и в 1857 г. они разошлись. В 1861 г. Марья Николаевна вступила в гражданский брак со шведом виконтом Гектором де-Кленом (1831—1873). От В. П. Толстого у Марьи Николаевны было четверо детей: Петр (род. и ум. в 1849 г.), Варвара (1850—1921), замужем за Н. М. Нагорновым (1845—1896), Николай (1850—1879), женатый на Н. Ф. Громовой (р. в 1859 г.), Елизавета (р. в 1852 г.), замужем за кн. Л. Д. Оболенским (1844—1888), и от де-Клена — Елена (р. в 1863 г.), замужем за И. В. Денисенко (1851—1916). Выдав замуж дочерей, Марья Николаевна, под влиянием оптинских старцев сначала поселилась в Шамардинском монастыре Калужской губ., а затем там же постриглась (в 1891 г.) с именем Марии, и жила до конца своих дней. С нее отчасти написана «Любочка» в «Детстве» и «Отрочестве». Она была с детства связана с братом самыми искренними родственными и дружескими чувствами. Когда в 1910 г. Толстой ушел из Ясной поляны, он прежде всего поехал к М. Н. Толстой и даже присматривался к одной избушке в Шамардине, чтобы поселиться рядом с сестрой. Характеристику их отношений и портрет М. Н. Толстой см. в «Толстовском ежегоднике на 1912 г.» М. 1912, стр. 196—198, а также в воспоминаниях ее дочери Е. В. Оболенской «Моя мать и Лев Николаевич» («Октябрь» 1928, кн. 9—10, стр. 207—208). См. также: Т. А. Кузминская, «Мои воспоминания о М. Н. Толстой» (иллюстр. прилож. к «Новому времени», 1913, № 13543 и 13550); ее же «Моя жизнь дома и в Ясной поляне», ч. 1—3, изд. М. и С. Сабашниковых, М. 1925—26; М. С. Бибикина, «Мои воспоминания» в юбилейном сборнике Московского Толстовского музея «Лев Николаевич Толстой», М. 1928, стр. 121—144.

ПРИМЕЧАНИЯ К ДНЕВНИКУ

- 274 60⁴. *решусь на счет службы* — выйти в отставку со службы в Тульском губернском правлении, где Толстой числился канцелярским служителем Тульского дворянского депутатского собрания.
- 275 60⁴⁻⁵. *Воротынку отдам за 16 тысяч ассигнациями.* — См. прим. 153.

20 мая. Стр. 60.

- 276 60⁹⁻¹⁰. *Последнее время, проведенное мною в Москве* — имеется в виду жизнь с первых чисел января по 2 апреля 1851 г.
- 277 60¹². *Приезд в деревню.* — Из Москвы в Ясную поляну 3 апреля. См. запись от 3 апреля.
- 278 60¹². *Тула.* — Пребывание в Туле по дороге из Москвы в Ясную поляну. См. запись от 3 апреля.
- 279 60¹². *Щербатов* — см. прим. 244 и 120.
- 280 60¹³. *Арсеньев* — см. прим. 245.
- 281 60¹³⁻¹⁴. *В Ясной к обедне.* — Очевидно, приехав в Ясную поляну утром 3 апреля, Толстой отправился к обедне (был вторник страстной недели) в Качаки в 3 верстах от Ясной поляны.
- 282 60¹⁴. *В Пирогове* — в имение гр. С. Н. Толстого Лев Николаевич поехал 5 апреля. См. запись под этим числом.
- 283 60¹⁴. *Маша.* — Марья Михайловна Шишкина, см. прим. 253.
- 284 60¹⁴. *Серезжа падает морально.* — Имеется в виду сожительство гр. С. Н. Толстого с цыганкой Марьей Михайловной Шишкиной.
- 285 60¹⁴⁻¹⁵. *Говение, проповеди.* — См. записи под 6 и 8 апреля.
- 286 60¹⁵. *Пасха в Ясную* — в Ясную поляну из Пирогова Толстой приехал, вероятно, 9 апреля, на второй день Пасхи. См. запись от 13 апреля.
- 287 60¹⁵. *в Тулу:* — см. прим. 256.
- 288 60¹⁵. *Исленьев,* — А. М. Исленьев, о котором см. прим. 175.
- 289 60¹⁶. *Чулков,* — Н. А. Чулков. См. прим. 258 и 111.
- 290 60¹⁶. *Перфи[льев],* — В. С. Перфильев, о котором см. прим. 67.
- 291 60¹⁶. *Шулера [?],* — если слово прочтено правильно, то возможно, что имеются в виду профессиональные игроки в карты, которых видел в Туле Толстой.
- 292 60¹⁶. *Арсеньев.* — В. М. Арсеньев, о котором см. прим. 245.
- 293 60¹⁶. *Гартунг,* — Леонид Николаевич Гартунг (1832—1877), служивший в Тульском коннозаводстве, а затем заведовавший Московским коннозаводским округом. Л. Н. Гартунг был женат на Марье Александровне Пушкиной, дочери поэта. Покончил самоубийством после приговора суда, о чем см. «Русский архив», 1895, I, 369—370.
- 294 60¹⁶⁻¹⁷. *вечером в Покровское.* — см. прим. 260.
- 295 60¹⁷. *Несколько дней,* — в Покровском Толстой пробыл дня два.
- 296 60¹⁷. *Валер[ьян],* — гр. В. П. Толстой, о котором см. прим. 272.
- 297 60¹⁷. *Маша.* — Сестра Толстого.
- 298 60¹⁸. *В Тулу назад.* — Вероятно, Толстой по ошибке написал: «В Тулу» и забыл зачеркнуть.
- 299 60¹⁸. *В Ясном.* — В Ясную поляну из Покровского Толстой приехал 13 апреля.

ПРИМЕЧАНИЯ К ДНЕВНИКУ

- 300 60¹⁸. В Тулу. — Из Ясной поляны в Тулу, а оттуда в Москву Толстой, судя по записи от 19 февраля, выехал 20 апреля.
- 301 60¹⁸. Ислен[ьев?]. — А. М. Исленьев, о котором см. прим. 175.
- 302 60¹⁸⁻¹⁹. Селезнев. — Дмитрий Степанович Селезнев (1807—188.), тульский помещик, скупавший земли. В 1879 г. у него было родовых в Тульской губернии 5400 дес. и купленных в разных губерниях 3200 дес. Из письма Толстого к гр. С. Н. Толстому от 1 мая 1849 г. видно, что еще в это время Лев Николаевич хотел продать Воротынку Селезневу. См. т. 59, п. 19.
- 303 60¹⁹. Москва. — Приехав в Москву с гр. Н. Н. Толстым, 21 или 22 апреля, Толстой пробыл здесь «два дня», как писал он Т. А. Ергольской 8 мая из Казани. См. т. 59, п. 41.
- 304 60¹⁹. Костинька. — К. А. Иславин.
- 305 60¹⁹. Зубков. — В. В. Зубков, о котором см. прим. 178. В письме к Т. А. Ергольской от 8 мая читаем: «Из Москвы я писал Валерьяну, что выиграл 400 р.; боюсь, что это вас растревожит, что вы подумаете, что я опять играю и буду играть. — Не беспокойтесь; как исключение я разрешил себе это только с г. Зубковым». См. т. 59, п. 41.
- 306 60¹⁹. Николинька. — Брат Толстого.
- 307 60¹⁹⁻²⁰. Путешествие. — О переезде из Москвы в Казань не имеется никаких сведений.
- 308 60²⁰. В Казане. — В Казань Толстые приехали, вероятно, 4 мая. И в письме к Т. А. Ергольской от 27 мая (см. т. 59, п. 44) и в записи дневника от 8 июня (см. стр. 79) Толстой говорит, что прожил в Казани «неделю»; значит, из Казани Толстые выехали около 11 мая. (См. еще М. Ватаци, «Быль минувшего», «Истор. вестник», 1913, 5, стр. 431.)
- 309 60²⁰. Шувалов[ы?]. — Ольга Владимировна, рожд. Молоствовва (1823—1875) и муж ее Николай Николаевич Шувалов (ум. в 1885 г.), симбирский помещик, участник Крымской кампании, позднее Саранский уездный предводитель дворянства; был студентом Казанского университета в одни годы с Толстым, который упоминает о нем в своих «Воспоминаниях детства» (гл. IX).
- 310 60²⁰. Зыбин, — или Ипполит Афанасьевич Зыбин (ум. в 1895 г.), казанский приятель Толстого, порядочный музыкант-виолончелист; или брат его, Кирилл Афанасьевич, тоже музыкант-композитор, вместе с которым Толстым сочинен был вальс, напечатанный в «Толстовском ежегоднике на 1912 г.», стр. 299—301. Зыбинам были в родстве с Толстыми через Волконских: кн. Дм. Мих. Волконский (1759—1814) был женат на Марфе Никитичне Зыбиной (1766—1816). В АТБ сохранилось два письма И. А. Зыбина к Толстому от 27 января и 21 ноября 1887 г.
- 311 60²⁰. Загоскина, — Екатерина Дмитриевна Загоскина, рожд. Мертваго (1807—1885), начальница Казанского женского Родионовского института. Была дружна с Пелагеей Ильиничной Юшковой, теткой и опекушкой Толстого. В воспоминаниях П. Д. Боборыкина говорится, что Е. Д. Загоскина «принимала у себя всю светскую Казань, и ее гостиная по типу стояла почти на одном уровне с губернаторской» («За полвека», «Русская

мысль», 1906, 5, стр. 9). О ней см. в воспоминаниях М. П. Ватаци («Быль минувшего», «Истор. вестник», 1913, 4—5) и в статье К. С. Шохор-Троцкого «Казанские знакомства Толстого» («Великой памяти Л. Н. Толстого Казанский Университет», Казань, 1928, стр. 96—101).

312 60²⁰⁻²¹. *Оголин*. — Александр Степанович Оголин (1821—1911), казанский губернский прокурор, впоследствии председатель Тифлисской судебной палаты, с 1873 г. сенатор. В 1851 г. Оголин был женихом дочери казанского помещика Модеста Порфирьевича Молодцова Елизаветы Модестовны и находился в приятельских отношениях с Толстым, в то время влюбленным в ее сестру Зинаиду Модестовну. Сохранилось письмо Толстого от середины мая из Сызрани к А. С. Оголину. См. т. 59, п. 42. Женился А. С. Оголин на Софье Николаевне Загоскиной, дочери Е. Д. Загоскиной. Воспоминания Толстого об Оголине см. у Б, I, стр. 74. В письме Толстого к Кузминским от весны 1871 г. в Тифлис есть такие строки: «Пожалуйста поклонитесь от меня очень обоим Оголиным. Я ее мало знаю (она молода была), но представление об обоих их соединяет что-то очень чистое и благородное» (см. т. 61).

313 60²¹. *Юшковы*. — Владимир Иванович и Пелагея Ильинична Юшковы. Тетка Толстого (сестра отца) Пелагея Ильинична (р. в 1801 г., ум. 22 декабря 1875 г.) в 1817 г. была выдана замуж за казанского помещика Владимира Ивановича Юшкова (р. в 1789 г., ум. 28 ноября 1869 г.), служившего в Лейб-гвардии гусарском полку и вышедшего в отставку полковником. После смерти (30 августа 1841 г.) старшей сестры, гр. Александры Ильиничны Остен-Сакен, Пелагея Ильинична была опекуной малолетних Толстых, которых и увезла в Казань. В 1850-ых годах она разошлась с мужем и жила в монастырях, а последние годы жизни — в Ясной поляне, где и скончалась. По отзывам людей, ее знавших, Пелагея Ильинична была недалекая, но добрая, очень религиозная женщина.

В. И. Юшков, по словам Н. П. Загоскина, «оставил по себе в Казани память образованного, остроумного и добродушного человека, но вместе с тем большой руки шутника и балагура, каким и остался до самой своей смерти... Вынужденный своим положением вращаться в казанском великосветском обществе, В. И. Юшков никогда не был его адептом. Напротив, он непрочь был подшутить над кодексом его условных приличий, над фальшью и противоречиями его жизни и частенько допускал выходки, так или иначе шокировавшие местный большой свет». (Истор. вестник, 1894, январь, стр. 86. См. еще Евг. Скайлер «Воспоминания о гр. Л. Н. Толстом», «Русская старина», 1890, октябрь, стр. 271—272.)

В это пребывание в Казани Толстые ездили к Юшковым в их имение Паново. См. прим. 39.

314 60²¹. *В Саратов*. — Из Казани до Саратова Толстые ехали на лошадах. «Путешествие в Саратов было пренеприятное», писал Толстой 27 мая Т. А. Ергольской. См. т. 59, п. 44.

315 60²¹⁻²². *Майор... Рыбаки. Немцы*. — Отсутствие материалов не дает возможности пояснить эту запись. *Немцы* — конечно колонисты Саратовской губернии. *Штурм* — вероятно описка, вместо «шторм».

ПРИМЕЧАНИЯ К ДНЕВНИКУ

Со слов Толстого Бирюков пишет про поездку из Саратова в Астрахань: «В Саратове взяли косовушку, устали в нее тарантас и с помощью лодмана и двух гребцов поплыли, где парусом, где на веслах, где по течению реки» (Б, I, стр. 168). Об этом же писал Толстой Т. А. Ергольской 27 мая: «до Астрахани мы плыли в маленькой лодке, — это было и поэтично и очаровательно; для меня всё было ново: и местность и самый способ путешествия» (т. 59, п. 44). В Дневнике под 16 апреля 1852 г. эту поездку Толстой назвал «одним из лучших дней» своей жизни, а в 1904 году говорил Д. П. Маковицкому, что «об этом путешествии можно было бы написать целую книгу».

30 мая. Стр. 60.

- 316** 60²³. *Пишу 30 Июня* — несомненная описка, вместо: 30 мая.
- 317** 60²⁴. *в старогладковской станице.* — Станица Старогладковская (или Старогладовская) Кизлярского округа, на левом берегу Терека. В этой станице стояла батарея, в которой служил гр. Н. Н. Толстой. Выехав из Астрахани (на лошадях) 27 мая, Толстые приехали в станицу 30-го. Старогладковская станица описана Толстым в «Кавказах» под именем станицы Новомлинской и гр. Н. Н. Толстым в «Охоте на Кавказе» (М. 1922, стр. 32—33).
- 318** 60²⁷. *к Алексе[еву]* — Никите Петровичу Алексееву, подполковнику, командиру батареей № 4 артиллерийской бригады, в которой служил гр. Н. Н. Толстой. В письме к Т. А. Ергольской от 22 июня 1851 г. Толстой так характеризует Н. П. Алексеева: «маленький человек, белокуренький, рыжеватый, с хохольчиком, с усиками и бакенбардами, говорящий пронзительным голосом, но прекрасный человек, добрый христианин (т. 59, п. 45)», а в письме к брату Сергею Николаевичу от 23 декабря 1851 он так отзывается о нем: «Подполковник Алексеев, командир батареи, в которую я поступаю, человек очень добрый и тщеславный. Последним его недостатком я, признаюсь, пользовался и пускал ему некоторую пыль в глаза — он мне нужен. Но и это я делаю невольно, в чем и раскаиваюсь. С людьми тщеславными сам делаешься тщеславен» (т. 59, п. 52). Янжул дает такую характеристику Алексеева: «Никита Петрович Алексеев, батарейный командир графа Льва Николаевича, был весьма любим и уважаем за свое добродушие. Он слыл умным артиллеристом, университетом, отличался крайней религиозностью, особенно любил бывать в церкви, где по целым часам простаивал на коленях, кладя земные поклоны. К этому нужно еще прибавить, что у Никиты Петровича не доставало одного уха, которое откусила ему однажды лошадь. К странностям Никиты Петровича нужно отнести и то еще, что он не мог спокойно видеть, когда офицеры пили водку, в особенности же когда это делала молодежь. Между тем, по обычаю того доброго старого времени, все офицеры ежедневно обедали у батарейного командира. И тут Лев Николаевич нередко школьничал, делая вид, что он собирается пить водку. Тогда Никита Петрович серьезнейшим образом начинал убеждать его не делать этого

и, по своему обыкновению, предлагал вместо водки конфеты» (М. А. Янжул, «К биографии Л. Н. Толстого», «Русская старина», 1900, февраль, стр. 335).

В архиве Толстого (АТБ) сохранилось шесть писем Н. П. Алексеева ко Льву Николаевичу и пять писем к Н. Н. Толстому. Письма ко Льву Николаевичу опубликованы в «Сборнике материалов для описания местностей и племен Кавказа», вып. 46, Махач-Кала, 1929. В 1887 г. Н. П. Алексеев был генерал-майором. Год его смерти неизвестен.

319 60²⁸. капитана; — Хилковского (ум. в 1854 г.), старшего после Н. П. Алексеева офицера 4-й батареи, в которой служил Толстой. В письме к Т. А. Ергольской от 22 июня 1851 г. Толстой писал о нем: «старый капитан Хилковский, из уральских казаков, старый солдат, простой, но благородный, храбрый и добрый» (т. 59, п. 45). В письме к Толстому от 2 сентября 1854 г. командир батареи Н. П. Алексеев пишет: «Хилковский и Олифер приказали Вам долго жить. Как много хлопотал первый о переводе на родину, и для чего же? Чтоб там лечь костями. Дай бог ему царство небесное! Был добрый и благородный человек и прекрасный товарищ» (АТБ). Хилковский послужил отчасти прототипом капитана Хлопова в рассказе «Набег».

320 60²⁹. Может быть скверные. — В письме к Т. А. Ергольской от 22 июня 1851 г. Толстой описывает новое общество и условия жизни, в которые он попал по приезде на Кавказ: «В конце мая приехал в Старогладковскую здоров и благополучен, но немножко грустен. Я увидел образ жизни Николинки вблизи и познакомился с офицерами, которые составляют его общество. — Этот образ жизни вначале не показался мне привлекательным, так как я ожидал, что край этот красив, а оказалось, что вовсе нет. Станица расположена в низкой местности, нет дальних видов, затем квартира плоха, как и всё, что составляет удобства в жизни. Офицеры все, как вы можете себе представить, совершенно необразованные, но славные люди и, главное, любящие Николинку». Приведя затем характеристики своего батареинного командира Н. П. Алексеева и нескольких других офицеров, Толстой продолжает: «Сознаюсь, что вначале многое меня коробило в этом обществе, потом я свыкся с ним, хотя не сошелся ни с одним из этих господ. Я нашел подходящую середину, в которой нет ни гордости, ни фамильярности, впрочем, в этом мне только приходилось следовать примеру Николинки» (т. 59, п. 45). Что же касается терских казаков, среди которых пришлось поселиться Толстому и прожить целых три года, то лучшая и живая характеристика их дана им в повести «Казак». См. также И. Попко, «Терские казаки с стародавних времен. Вып. I. Гребенские казаки». СПб. 1880.

2 июня. Стр. 60.

321 60³². Я напишу в большую книгу — разумеется сочинение «Еще день.. (На Волге)», в котором Толстой намеревался описать день путешествия на лодке по Волге от Саратова. Начало этого описания, сохранившееся.

ПРИМЕЧАНИЯ К ДНЕВНИКУ

на листах, вырванных из упомянутой «большой книги», датировано: «3 июня». См. т. I, стр. 294—295.

11 июня. Стр. 60—61.

- 322** 60³⁴. *Старый Юрт*, — чеченский поселок Грозненского отдела Терской области, близ Горячеводска, основанный в 1705 г., и укрепление.
- 323** 60³⁴—61¹. *Уже дней пять я живу здесь*, — Толстой писал Т. А. Ергольской 22 июня: «Едва приехав, Николинька получил приказ ехать в Старокуртовское укрепление для прикрытия больных в Горячеводском лагере... Николинька уехал неделю после своего приезда, я поехал следом за ним, и вот уже три недели, как мы здесь, живем в палатках, но так как погода прекрасная, и я повемногу привыкаю к этим условиям — мне хорошо. Здесь чудесные виды, начиная с той местности, где самые источники; огромная каменная гора, камни громоздятся друг на друге, иные оторвавшись составляют как бы гроты, другие висят на большой высоте, пересекаемые потоками горячей воды, которые с грохотом срываются в иных местах, и застилают, особенно по утрам, верхнюю часть горы белым паром, непрерывно подымающимся от кипящей воды... Я рад, что я на водах и пользуюсь ими. Беру ванны из железистого источника, и боль в ногах прошла. У меня давно ревматизмы, а после путешествия по воде вероятно я еще простудился. Редко я был так здоров как теперь и несмотря на большую жару, я много двигаюсь. Офицеры здесь в том же роде как те, о которых я вам говорил; их много. Я знаком со всеми, и наши отношения тоже такие, какие я вам описывал». См. т. 59, п. 45.
- 324** 61¹². *Кнорринг* — Ф. Г. Кнорринг, командир взвода легкой № 5 батареи 20 артиллерийской бригады. Характеристика его приводится в записи дневника от 4 июля (стр. 67—68). Слух о смерти его, сообщенный в записи от 10 января 1854 г. и подтвержденный 16 января 1854 г., надо считать неверным, так как в 1858 г. мы застаем его командиром той же легкой № 5 батареи, в чине штабс-капитана (Янжул, т. I, стр. 228).
- 325** 61²²⁻²³. *перевод с Английского*. — Еще 23 марта 1851 г. Толстой записал в дневнике: «Делать отчетливые переводы», и на другой день: «Переводить что-нибудь с иностранного языка на русский для развития памяти и слога». Теперь он задает себе переводить «Сентиментальное путешествие» Стерна. Перевод этот сохранился. См. I т., стр. 249—278.
- 326** 61²⁴. *франклиновскую* — См. прим. 168.

12 июня. Стр. 61—64.

- 327** 63¹¹⁻¹². *напишу письмо Загоскиной*, — Е. Д. Загоскиной, о которой см. прим. 311. Если письмо было написано, оно не сохранилось.
- 328** 63¹². *Рисовал* — никаких рисунков Толстого этого времени не сохранилось.
- 329** 64³⁻²⁰. *Меня поразили 3 вещи... и поэтому все*. — Эти рассуждения о храбрости ср. с рассуждениями в рассказе «Набег» (гл. I) и в варианте № 1 этого рассказа (т. I, стр. 219).
- 330** 64¹⁷⁻¹⁹. *В Турецкой кампании... солдаты*. — В войну 1828—1829, закончившуюся разгромом турецкой армии и Адрианопольским миром.

Упомянутый здесь эпизод сдачи русских солдат, измученных жаждой, мог иметь место на закавказском фронте, где поход проходил в очень тяжелых условиях, и записан, возможно, со слов каких-нибудь стариков-кавказцев. В литературе о войне 1828—1829 о нем не упоминается.

3 июля. Стр. 64—65.

- 331** 64²⁷. *Завлекся и проиграл* — «Летом в Старом Юрте — пишет Толстой Т. А. Ергольской 6 января 1852 г. — все офицеры вели довольно крупную игру. Живя в лагере, нельзя не встречаться постоянно, и я часто присутствовал при игре; но как меня ни уговаривали принять в ней участие, я не поддавался и стойко выдержал целый месяц. Но вот в один прекрасный день я случайно поставил пустяжную ставку и проиграл, еще поставил и опять проиграл; мне не везло; страсть к игре всколыхнулась, и в два дня я спустил все свои деньги и то, что мне дал Николинька (около 250 р. сер.), да сверх того 500 р. сер., на которые я дал вексель со сроком уплаты в январе 1852 г.» (т. 59, п. 55).
- 332** 64²⁹⁻³⁰. *в Червленную*, — станицу на левом берегу Терека, в 30 верстах от Грозной. О ней см. Т. А. Ткачев, «Станица Червленая. Исторический очерк», вып. 1, Владикавказ, 1912.
- 333** 65². *Был в набеге*. — Точных сведений об этом набеге, в котором Толстой участвовал в качестве волонтера, еще не надел военного мундира, мы не имеем. В книге Янжула «Восемьдесят лет боевой и мирной жизни 20-й артиллерийской бригады», т. I—II, Тифлис, 1886—1887, читаем: «Летом 1851 г. войска левого фланга были собраны снова под начальством ген.-м. князя Барятинского. В составе артиллерии находились, между прочим 4 орудия батареи № 4 батареи, которыми командовали капитан Хилковский, поручик гр. [Н. Н.] Толстой и подпоручик Сулимовский. ракетная команда подпоручика Ладыженского и вся легкая № 5 батарея, под начальством капитана Янова, с поручиком Парчевским и подпоручиком Рычковым» (т. II, стр. 88). Из произведенных этим отрядом более значительных набегов у Янжула упоминается только движение отряда кавалерии при 19 орудиях к сс. Автурам и Герменчуку 27-го и 28-го июня, но 4-я батарея в нем не принимала участия. Повидимому, этот поход и послужил материалом для рассказа «Набег».
- 334** 65³⁻⁴. *Барятинского*. — Генерал-майора кн. Александра Ивановича Барятинского (1814—1879). В 1852 г. он командовал левым флангом кавказской линии. В 1854 г. был отозван на турецкий фронт, а в 1856 г. вернулся на Кавказ в звании наместника Кавказа и главнокомандующего кавказской армией; по взятии в плен Шамиля и окончательного покорения Кавказа произведен в фельдмаршалы. В письме к брату Сергею Николаевичу из Тифлиса от 23 декабря 1851 г. Толстой так рассказывает о своем личном знакомстве с кн. Барятинским: «Я познакомился с ним в набеге, в котором под его командой участвовал, и потом провел с ним один день в одном укреплении вместе с Ильей Толстым, которого я здесь встретил. — Знакомство это, без сомнения, не доставляет мне

ПРИМЕЧАНИЯ К ДНЕВНИКУ

большого развлечения, потому что, ты понимаешь, на какой ноге может быть знаком юнкер с Генералом» (т. 59, п. 52). Подробная биография кн. А. И. Барятинского составлена А. Л. Зиссерманом: «Фельдмаршал князь А. И. Барятинский», т. I—III, М. 1889—1891.

335 65⁴. *роман*, — «Четыре эпохи развития», первоначальная редакция будущих «Детства», «Отрочества» и «Юности».

336 65⁶⁻⁷. *переводить* — «Сентиментальное путешествие» Стерна.

337 65⁷. *сказку Кнор[ингу] подождать* — история с мучавшим Толстого картонным долгом Кноррингу разрешилась следующим неожиданным образом. Кунак Толстого, чеченец Садо, чрезвычайно привязанный к нему, выиграл у Кнорринга в карты векселя Толстого и передал их брату его Николаю Николаевичу. См. письмо Н. Н. Толстого от начала января 1852 г. (т. 59, п. 55). О проигрыше Кноррингу упоминается в письме Толстого к М. П. Погодину (см. М. П. Погодин «Простая речь о мудреных вещах», М. 1875, отд. 2, стр. 68).

338 65⁸. *Грозное* — или Грсзная, крепость, построенная А. П. Ермоловым в 1818 г. на левом берегу Сунжи, притока Терека; в 1850-ых годах — обширный военный поселок, кишевший войсками всех родов оружия, с большими магазинами, складами, госпиталями; центр военных операций, ведшихся для покорения Чечни.

339 65⁹. *У Тришатного* — штабс-капитана Константина Александровича Тришатного. Отец его занимал в Петербурге видную должность, но за неумелое расследование злоупотреблений был отдан под суд, лишился места и средств к существованию. Два его сына, Лев и Константин, вели беспечную жизнь золотой молодежи того времени и наделали много долгов. После катастрофы с отцом братья решили, бросив жребий, что Лев остается служить в Петербурге, а Константин принимает на себя все долги и переводится в кавказскую армию. На Кавказе Тришатный пользовался общей любовью за свой мужественный и живой, веселый характер. См. «Воспоминания» В. А. Полторацкого, «Истор. вестник», 1893, № 2, стр. 398.

340 65¹⁰. *Кампиони*. — Офицер, неоднократно упоминаемый в черновых текстах «Казанов» под фамилией Дампиони, но однажды и под собственной (см. т. 6, стр. 197); в окончательной редакции «Казанов» изображен под именем князя Белецкого.

341 65¹¹. *доктора* — фамилию его не удалось установить.

342 65¹¹. *Казы-Гирей*. — Точнее Казы-Гирей, Андрей Андреевича (ум. в 1863 г.), из закубанских ханов, полковника, командира Моздокского полка; в 1851 г. состоял при кавказском казачьем линейном войске.

4 июля. Стр. 66—68.

343 66⁴. *Поговорю с братом о деньгах* — очевидно, о проигранных 3 июля Кноррингу деньгах гр. Н. Н. Толстого. См. прим. 331.

344 66⁷. *Дагестан*. — Горная область в восточной части северного Кавказа, граничившая на востоке с Каспийским морем, на западе и северо-западе с Терской областью, а на юге и юго-западе с Елизаветпольской

и Тифлисской губ. Главная масса населения состояла из лезгинов, в восточных округах также из татар и кумыков.

- 345 66²¹⁻²³. Я читал *Ногасе*. Правду сказал брат, что эта личность похожа на меня. — «Ногасе» — роман Ж. Занд (1804—1876), вышедший в свет в 1842 г. Приводим несколько цитат из этого романа, содержащих характеристику героя.

«Это было такое тонкое смешение аффектации и естественности, что их нельзя было отличить одну от другой... Орас был естественно неестествен. Разве вы не знаете таких людей? они ... серьезно вынося драму жизни, вечно, кажется, будто играют роль. Эти люди копируют самих себя; они пылки умом и по натуре своей склонны любить всё великое; их исполнительные способности очень ограничены, но их замыслы тем не менее громадны; их среда прозаична, но порывы романтичны; они вечно драпируются в мантию «действующего лица», которое воображают. Это действующее лицо — сам человек, потому что оно — его мечта, его создание, его внутренний двигатель». (Ж. Занд, «Орас». Перевод В. Крестовского, СПб. 1888, стр. 7—8.)

«В Орасе была та особенность, что, видя его и слушая, можно было очароваться его словами и жестами. Он уходил — и все спохватывались, почему не доказали ему, что он ошибается; он возвращался — и опять испытывался магнетизм его парадоксов» (стр. 13).

«Воображение Ораса не было бесплодно; он не мог жаловаться на излишний пыл мечтаний и многочисленность видений, по у него совершенно не доставало силы анализа, необходимой для обработки формы. Он не умел работать. Позднее я убедился, что он не умел терпеть» (стр. 81). «Он не был такой холодный эгоист, каким считал его Жан. Он был холоден, но вместе и страстен. В нем был эгоизм, но вместе с тем и потребность дружбы, заботы, симпатии, потребность, свидетельствовавшая о любви к ближнему и настолько сильная, что доводила его до мслучной взыскательности, до болезненной подозрительности, даже до ревнивой властности. Эгоист живет одиноко — Орас не мог прожить один и четверти часа. Он был себялюбив, а между эгоизмом и себялюбием есть разница. Он любил людей по их отношениям к нему, но он точно любил их» (стр. 212—213).

- 346 66²⁷. *Джеджанов* — казачий офицер. В письме гр. Н. Н. Толстого к брату в Тифлис от 5 декабря 1851 г. он пишет: «Джежанов тебе кланяется. Он стоит у нас в Старогладковской и живет со мной на твоей квартире, которой архитектурой он очень не доволен: «А еще Лев Николаевич говорил мне, что он архитектор». В другом письме (написанном вероятно в январе 1852 г.) Николай Николаевич передает брату поклон от Хилковского, Алексева и Джеджанова: «все они здесь в отряде» (см. т. 59, прим. к п. 53).

- 347 66²⁹. к *Пяткину*. — Вероятно, бомбардиру Василию Пяткину, в 1850 г. раненому пулей в голову и награжденному именованным знаком отличия военного ордена (Янкул, т. II, приложения, стр. 24 и 30). В воспоминаниях кн. Н. А. Волконского упоминается еще штабс-капитан кн.

ПРИМЕЧАНИЯ К ДНЕВНИКУ

- Чернышева полка Пяткин, раненый в походе ген. Бревского на Рошню в 1852 г. («Погром Чечни в 1852 г.», «Кавказский сборник», т. V, стр. 62).
- 348 67²⁸⁻³⁰. Я признаю в сложеннии ... неприятно сложенные. — Ср. аналогичные рассуждения в «Четырех эпохах развития» (т. I, стр. 105).

1851 г. Март—май. Стр. 69—76.

- 349 69³⁻⁶. *L'imagination est le miroir... il retrace.* — Выписка (с сокращениями) из романа Ламартина «Geneviève» (Paris, 1850, p. 67). Приводим ее полностью: «L'imagination est le miroir de la nature, miroir que nous portons en nous, et dans lequel elle se peint. La plus belle imagination est le miroir le plus clair et le plus vrai, celui que nous ternissons le moins par le souffle de nos propres inventions, celui que nous colorons le moins par les teintes artificielles et trop souvent fausses de notre propre fantaisie, que nous appellons notre génie. Le génie ne crée pas; il retrace. [Воображение есть зеркало природы, которое мы носим в себе, и в котором она отражается. Самое прекрасное воображение есть наиболее ясное и правдивое зеркало, наименее замутняемое дыханием наших собственных выдумок, наименее окрашиваемое искусственными красками нашей собственной фантазии, это — то, что мы называем нашим гением. Гений не творит, он воспроизводит.]
- 350 70¹⁰. *Eug[ène] Süe*, — Эжен Сю (1804—1875) — французский романист и общественный деятель, автор популярных романов с либерально-социалистической тенденцией: «Вечный жид», «Тайны Парижа» и др.
- 351 70²¹. Ламартин — см. прим. 197.
- 352 71⁹⁻¹⁰. Как говорит Гоголь о своей прощальной повести — об этой «Прощальной повести» Гоголь пишет в своем «Завещании»: «Завещаю всем моим соотечественникам... лучшее из всего, что произвело перо мое, — завещаю им мое сочинение, под названием: Прощальная повесть... Его носил я долго в своем сердце, как лучшее свое сокровище, как знак небесной милости ко мне Бога... Прошу вас выслушать сердцем мою Прощальную повесть. Клянусь, я не сочинял и не выдумывал ее: она вынелась сама собою из души, которую воспитал сам Бог испытаниями и горем, а звуки ее взялись из сокровенных сил нашей русской породы, нам общей, по которой я близкий родственник вам всем» («Выбранные места из переписки с друзьями», I, абз. IV). Предполагается, что под этой «Прощальной повестью» Гоголь разумел второй том «Мертвых душ».
- 353 71²¹. *Антон Горемыку*, — вышедшую в 1847 г. повесть Д. В. Григоровича (1822—1899), которая произвела огромное впечатление на тогдашнее русское общество, увидевшее в ней резкий протест против крепостного права. В письме к Григоровичу от 27 октября 1893 г., по поводу пятидесятилетнего юбилея его литературной деятельности, Толстой писал ему: «Помню умиление и восторг, произведенные на меня, шестнадцатилетнего мальчика, не смевшего верить себе, «Антоном Горемыкою», бывшим для меня радостным открытием того, что русского мужика, нашего кормильца и — хочется сказать — учителя, можно и должно описывать

ПРИМЕЧАНИЯ К ДНЕВНИКУ

- не глумясь и не для оживления пейзажа, а можно и должно писать во весь рост, не только с любовью, но с уважением и даже с трепетом». См. т. 68.
- 354 71²². *Geneviève* — роман Ламартина; точное заглавие: «*Geneviève. Histoire d'une servante*», Paris, 1850.
- 355 72¹. *философальный камень* — вещество, превращавшее, по мнению средневековых алхимиков, неблагородные металлы в золото.
- 356 72⁵. *Paul et Virginie*. — Идиллический роман Бернардена де Сен-Пьера (1737—1814), изображающий чистую любовь двух нетронутых цивилизацией существ на лоне девственной природы Америки. Указания цитат из этого романа даем в дальнейшем по изданию Lemerre'a, Paris, 1848, которое могло быть в руках Толстого.
- 357 72⁵⁻⁸. *Leur affection mutuelle... avaient remplis d'ennui*. — «*Paul et Virginie*», стр. 30.
- 358 72¹⁵⁻¹⁸. *Mais devenue mère... respect humain*. — Оттуда же, стр. 38—39.
- 359 73³⁻⁹. *Elles avaient banni... ou avec nous-mêmes*. — Оттуда же, стр. 72.
- 360 73¹⁰⁻¹⁵. *Enfin je crois la solitude... n'entre jamais*. — Оттуда же, стр. 201.
- 361 73¹⁵⁻¹⁷. *Pour savoir apprécier le bonheur... le mouvement et les passions*. — Оттуда же, стр. 209.
- 362 73¹⁹⁻²⁴. *Parmi un grand nombre d'infortunés... ils me trouvaient moi-même misérable*. — Оттуда же, стр. 204.
- 363 74¹⁸. *Quand le dernier des Gracques... (Mirabeau aux Marseillais)*. — Цитаты из 3-й главы 1-й книги «*Histoire des Girondins*» Ламартина. Слова эти (приведенные у Ламартина неточно) были сказаны Мирабо в речи 3 февраля 1789 г. (см. «*Chefs-d'oeuvre oratoires de Mirabeau*», Paris, 1823, t. I, p. 16), а не в речи к Марсельцам, как ошибочно утверждает Ламартин.
- 364 74¹⁸. *Gracques* — Гракхи, братья Кай и Тиверий, римские народные трибуны II в. до н. э., погибшие в борьбе с партией патрициев.
- 365 74¹⁹. *Marius* — Марий (155—86 до н. э.), римский политический деятель, вождь демократической партии.
- 366 74²⁰. *Cimbres* — Кимвры, германское племя, раньше других пришедшее в столкновение с римлянами.
- 367 74²¹. *Mirabeau* — Мирабо (Honoré Gabriel Riquetti comte de Mirabeau, 1749—1791), французский оратор и деятель революции.
- 368 75¹⁹⁻²⁸. *Adrien Duport discutait... à la France*. — Цитата из I-й главы 2-й книги «*Histoire des Girondins*» Ламартина.
- 369 75¹⁹. *Adrien Duport* — Дюпор (1759—1798), деятель французской революции, член Учредительного собрания. В качестве члена комиссии, производившей допрос Людовика XVI после его возвращения из Варенн, он 14 июля 1791 г. выступил с трибуны против обвинительного приговора над королем.
- 370 75²⁴. *Robespierre* — Максимилиан Робеспьер (Maximilien Robespierre, 1758—1794), деятель французской революции.
- 371 76²². *Jocelyn*. — Поэма Ламартина в форме дневника из эпохи французской революции; приведенная цитата находится в отрывке, помеченном «15-е февраля 1793».

ПРИМЕЧАНИЯ К ДНЕВНИКУ

- 372 76²³. *Emile Souvestre* — Эмиль Сувестр (1806—1857), французский писатель — романист и драматург. Откуда выписана Толстым цитата из Сувестра, установить не удалось.

2 июля. Стр. 76—78.

- 373 73¹⁶⁻¹⁹. *Et puis cette horrible nécessité... Grand Dieu!* — Цитата из романа Жорж Занд «Ногасе», гл. X.
- 374 73²⁰. *Sénèque* — Луций Анней Сенека (4—65 н. э.), римский трагик и философ стоической школы. Цитата из Сенеки выписана Толстым из мало известного сочинения Л. Стерна, которое он читал по-французски: «*Mémoires de Sterne*» (*Oeuvres complètes de L. Sterne, traduites de l'anglais, nouvelle édition, Paris, 1818, t. I, p. 17*).
- 375 78²¹⁻²². *La conversation est un trafic... commerce tombe (Sterne)*. — Цитата из «*Mémoires de L. Sterne*». (*Oeuvres complètes. Paris, 1818, t. I, p. 641*). Лоренс Стерн (Laurence Sterne, 1713—1768) английский писатель юморист. Его произведения: «Жизнь и убеждения Тристрама Шенди» (1760) и «Сентиментальное путешествие по Франции и Италии» (1768) оказали большое влияние на Толстого. В «Детстве» он по собственному признанию (см. «Воспоминания детства», Введение) «был далеко не самостоятелен в формах выражения», а находился под влиянием сильно действовавших на него тогда двух писателей — Sterne'a (его *Sentimental journey*) и Тоерфера (Bibliothèque de mon oncle). — О переводе Толстым «Сентиментального путешествия» см. прим. 325.

4 июля. Стр. 78—79.

- 376 79⁷⁻⁹. *L'esprit délateur... et l'effaçà*. — Цитата из романа Л. Стерна «Жизнь и убеждения Тристрама Шенди», гл. СХІХ.

8 июля. Стр. 79—80.

- 377 79¹³. *Зинаиду* — Зинаиду Модестовну Молоствову, в замужестве Тиле (р. 24 ноября 1828, ум. 10 февраля 1897 г.). Приводим здесь некоторые биографические сведения, сообщенные ее дочерью и другими родственниками и опубликованные впервые в «Дневнике молодости» Л. Н. Толстого, под ред. В. Г. Черткова, М. 1914, стр. 211.

З. М. Молостова родилась и провела детство в родовом имении Трех Озерах. Родители ее — Модест Порфирьевич Молостов (1799—1845) и Варвара Ивановна, рожд. Мергасова (1803—1881). Отец был на военной службе, а затем три трехлетия состоял уездным предводителем дворянства Спасского уезда Казанской губ. Шестнадцати лет, после смерти отца, ее отдали в Казанский Родионовский институт. Училась Зинаида Модестовна очень хорошо. С Толстым она познакомилась в Казани, у начальницы института Е. Д. Загоскиной (см. прим. 311), как видно из его слов, еще институткой. По институту она была подругой сестры Тол-

стого Марьи Николаевны, по словам которой «в доме Толстых ее очень любили и отличали от других, потому что, при богатом внутреннем содержании, Зинаида Модестовна была жива, остроумна, с большим юмором» (Н. Г. Молоствов и П. А. Сергеевко. «Лев Толстой». Критико-биографическое исследование. Спб. 1909—1910, стр. 101—102). Встречаясь с Толстым на балах, она видимо интересовалась им. Затем вторично Толстой увидел ее, когда заезжал в Казань, по дороге на Кавказ в мае 1851 г.; ей было тогда около 22 лет. Вскоре после этого она стала невестой Николая Васильевича Тиле, за которого вышла замуж в июле 1852 г. при очень тяжелых обстоятельствах: только что скончалась ее любимая сестра, Елизавета Модестовна, невеста А. С. Оголина, о котором Толстой упоминает в своем дневнике 20 мая 1851 г. (см. прим. 312); жених в то же время едва оправился от тифа, после которого был неузнаваем и даже на время совсем потерял память. В течение своей дальнейшей жизни Зинаида Модестовна всегда стремилась приносить пользу, где могла. Много занималась сиротскими домами и устроила таковой у себя в деревне, была первой председательницей «Благотворительного дамского общества» в Казани. В то же время была заботливой и нежной матерью. В первые годы замужества она перенесла тяжелую болезнь, после которой на всю жизнь осталась очень болезненной.

Племянник ее, известный писатель и агроном А. П. Мертваго рассказывает о ней в своей статье «Первая любовь Толстого» («Утро России», 1911, 12 июня, № 134): «Зинаида Модестовна была двоюродной сестрой моей матери, и потому мне, со времени начала литературной известности Льва Николаевича, приходилось слышать много раз об его юношеском увлечении. Среди многочисленного цветника молодежи женского пола казанского «общества» сороковых годов Зинаида Модестовна должна была привлечь к себе внимание Левушки Толстого. Она была не из самых красивых, но отличалась миловидностью и грацией. Она была умна и остроумна. Ее наблюдения над людьми всегда проникнуты были юмором, в то же время она была добра, деликатна по природе и всегда мечтательно настроена. Когда через два года Лев Николаевич решил ехать на Кавказ, он выбрал дальний путь на Казань, и конечно не старик дядя (Юшков) был причиной такого выбора пути.

В 1885 году З. М. Тиле прожила зиму в Москве. Здесь же гостила (у своей дочери) Ек. Дм. Загоскина, у которой бывал Лев Николаевич.

— Отчего вы, тетя Зина, не возобновите знакомства с Толстым? — спросил я как-то Зинаиду Модестовну.

— Зачем? Я его знаю и ценю, каков он есть, по тому, что он пишет. Он же, если помнит меня, то помнит меня молодой, какой я была 35 лет тому назад. Зачем же я буду подменять ему это хорошее представление видом некрасивой, толстой старухи...

В конце 1902 г. [описка: должно быть — 1900. *Ред.*] я был проездом в Москве и, так как в эту зиму в Тульской губ. был опять неурожай, то я решился попытаться получить статью о голоде у Л. Н. Толстого для журнала «Хозяин»... Я прошел в его комнату и поражен был видом си-

ПРИМЕЧАНИЯ К ДНЕВНИКУ

девшего в кресле старика. Я не ожидал встретить такую перемену внешнего облика, сохранившегося в моей памяти в течение последних двадцати лет. Но еще более поражен я был неожиданным ласковым, дружеским приветствием:

— Как вы похожи на отца!... Ваш отец где теперь живет? В Казани?

— Он скончался в 1879 году.

После короткой паузы Лев Николаевич каким-то точно нерешительным тоном, спросил:

— Вам, кажется, Молоствовы близкая родня?

— Да, это все мои дяди и тетки.

— Где теперь находится Зинаида Модестовна?

— Она три года, как скончалась...

— Скончалась... — повторил грустно и удивленно Толстой и после продолжительной паузы спросил:

— А ее муж?

— Он скончался в 80-х годах.

Толстой как-то безразлично отнесся к моему ответу и, видимо, над чем-то задумался.

— Счастлива была Зинаида Модестовна в семейной жизни?... Дети хорошие у нее?...

— А ее брат, артиллерист? — спросил Толстой, начиная перебирать в памяти своих казанских сверстников. Все они уже умерли, и я чувствовал, что эти вопросы были старческим смотром своему поколению. Дальнейший разговор мне ясно показал, что непонятный мне интерес Льва Николаевича к моему приходу имел источником его «первую любовь» к З. М. Молостовой.

О З. М. Молостовой см. еще: М. П. Ватаци, «Быль минувшего» («Истор. вестник» 1913, № 5) и К. С. Шохор-Троцкий, «Казанские знакомства Толстого («Великой памяти Л. Н. Толстого Казанский университет», Казань, 1928, стр. 105—123), где помещен и ее портрет.

378 80². *Бекетова?* — Александра Николаевича, симбирского помещика, впоследствии женатого на кж. Гагариной. Дочь Е. Д. Загоскиной сообщает в своих воспоминаниях, что «будучи еще девочкой подростком, во время посещения Л. Н. Толстым дома ее матери, она вместе с своей старшей сестрой имела случай наблюдать как юный граф бывало будировал, заметно ревнуя Зинаиду Модестовну [Молостову] к Бекетову, когда она оказывала тому свое внимание» («Дневник молодости Л. Н. Толстого», под ред. В. Г. Черткова, т. I, М. 1917, стр. 214).

379 80¹⁰⁻¹¹. *Не знаю ее отчества* — то обстоятельство, что Толстой не знал или забыл отчество З. М. Молостовой, объясняется тем, что он познакомился с нею, когда ее отца уже не было в живых. По тогдашнему светскому обычаю, когда разговор велся преимущественно на французском языке, ее звали просто по имени: m-lle Zéneïde.

380 80¹⁴. *к Воронцову* — св. кн. Михаилу Семеновичу Воронцову (1782—1856), наместнику Кавказа и главнокомандующему кавказских войск. Изображен Толстым в повести «Хаджи Мурат».

ПРИМЕЧАНИЯ К ДНЕВНИКУ

- 381 80¹⁷⁻¹⁸. *Архиерейский сад*, — в Казани, парк при архиерейском доме на берегу озера Дальний кабан, верстах в пяти от города, место загородных прогулок.
- 382 80³⁰. *в Крапивне*, — уездном городе Тульской губернии, в 35 верстах от Ясной поляны, находившейся в Крапивенском уезде.

10 августа. Стр. 80—86.

- 383 81³¹. *о ночах Цыганёрства*. — О ночах, проведенных с цыганами в Туле и Москве.
- 384 81³¹. *Катинь песни*, — какую цыганку понимает Толстой, неизвестно.
- 385 82¹⁸. *Скажи зачем*, — романс М. И. Глинки на слова кн. С. Г. Голицына, вошедший в репертуар цыганских песен.
- 386 83⁹. *Марка?* — Лука Алексеевич Сехин, гребенской казак, племянник Епишки. По рассказу К. С. Шохор-Троцкого, посетившего летом 1927 г. станицу Старогладковскую, старожилы до сих пор помнят этого хромого, ходившего на «крюках» (на костылях) казака. «Песельник был», — говорят они — «на всю станицу песни играл». Он умер в начале 1870-х годов в возрасте около 40 лет.
- 387 83³¹⁻³². *Ермоловских времен*, — времен управления Кавказом А. П. Ермолова, о котором см. прим. 230.
- 388 83³². *Япишка*, — или, точнее, Епишка, Епифан Сехин, старый гребенской казак из станицы Старогладковской, с которым был дружен Толстой, изобразивший его впоследствии в повести «Казачи» под именем Ерочки. Такою же характеристику Епишки дает и Н. Н. Толстой в своем очерке «Охота на Кавказе»:

«Это чрезвычайно интересный, вероятно, уже последний тип старых гребенских казаков. Епишка, по собственному его выражению, был молодец, вор, мошенник, табуны угонял на ту сторону, людей продавал, чеченцев на аркане водил; теперь он почти девяностолетний, одинокий старик. Чего не видал человек этот в своей жизни! он и в казематах сидел не однажды, и в Чечне был несколько раз. Вся жизнь его составляет ряд самых странных приключений; наш старик никогда не работал; самая служба его была не то, что мы теперь привыкли понимать под этим словом. Он или был переводчиком, или исполнял такие поручения, которые исполнять мог, разумеется, только он один: например, привести какого-нибудь абрека, живого или мертвого, из его собственной сабли, в город; поджечь дом Бей-булата, известного в то время предводителя горцев, привести к начальнику отряда почетных стариков, или аманатов из Чечни; съездить с начальником на охоту... Охота и бражничанье — вот две страсти нашего старика: они были и теперь остаются его единственным занятием; все другие его приключения — только эпизоды». («Современник» 1857, т. 61, стр. 177—178; отд. изд. — М. 1922, стр. 26—31.)

Приводим следующие подробности о нем из письма одного кавказского старожилы: «В станице Старогладковской я нашел современника дяди Епишки и, читая ему «Казачи», старался что-нибудь услышать от него,

ПРИМЕЧАНИЯ К ДНЕВНИКУ

чтобы дополнить образ Епишки — «Ерошки». Все, что о нем сказано у Льва Николаевича, изображено с фотографической точностью... Внешность его остается та же, только дополняется тем, что бороду (седую, окладистую) он красил в темно малиновый цвет, как это и есть в обычаях наших туземцев... Среди жителей станицы о Епишке сохранилась дурная слава: он ходил за Терек и из-за Терена приводил чеченцев. Ему в молодости было одинаково грабить и своих и чеченцев». (Из письма П. А. Цырульниковца 1916 г. «Дневник молодости Л. Н. Толстого», т. I под ред. В. Г. Черткова, М. 1917, стр. 215.) В памяти старожилков он запечатлелся, по словам К. С. Шохор-Троцкого, сидящим в хате у окна, с ястребом на плече. Епифан Сежин скончался около 90 лет от роду в конце 1850-х годов.

В 1908 г. Толстого посетил внучатный племянник дяди Епишки, старогладковский казак, бывший полицмейстер, подполковник Д. М. Сежин. (См. А. Б. Гольденвейзер «Вблизи Толстого», т. I. М. 1922, стр. 245—250 и Н. Н. Гусев «Два года с Толстым», изд. 2, М. 1928, стр. 92—93.)

389 85². *По-кумыцки*. — Кумыцкий язык — тюркское наречие, на котором говорят татары-кумыки, ногайское племя, обитающее в северной части Дагестанского побережья Каспийского моря, между низовьями рек Терена и Сулана. О своих успехах в татарском языке Толстой пишет брату Сергею Николаевичу 23 декабря 1851 г.: «По Цыгански я совсем забыл, потому что выучился по Татарски (но лучше чем я говорил по Цыгански), так что я сначала, говоря по Татар[ски], дополнял фразы Цыганскими словами, а теперь, встретив Цыганку здесь, заговорил с ней по Татарски» (т. 59, п. 52).

390 85³⁰. *быть моим Меркурием* — Меркурий — латинское имя греческого бога Гермеса; в греко-римской мифологии Гермес-Меркурий был вестником богов и исполнителем их тайных — нередко любовных — поручений.

22 августа. Стр. 86.

391 86¹⁹. *сокращенной Франклиновской таблицей*. — См. прим. 168.

392 86²⁸. *начать переписывать первую главу романа*. — Роман «Четыре эпохи развития» не был разделен на главы, а делился только на две части, так что под «первой главой» здесь надо разуметь, повидимому, первую часть «Четырех эпох развития». См. прим. 335.

393 86²⁹. *Татарской язык*, — татарскому (кумыцкому) языку Толстой учился у казака Луки Алексеевича Сежина, см. выше, прим. 389.

23 августа. Стр. 86—87.

394 86³². *Сулимовскому*, — Михаилу Ивановичу Сулимовскому, подпоручику батарейной № 4 батареи 20 Артиллерийской бригады. В 1886 г. в чине полковника командовал батареей (Янжул, II, прил., стр. 41). В добавление к многочисленным характеристикам Сулимовского, разбросанным в дневнике Толстого, приводим выдержку из письма А. П. Оголипа к Тол-

стому из Старогладковской от 16 сентября 1854 г.: «Старый Изеграм (есть молодой: приехал из корпуса брат Сулимовского) решительно переменился, я говорю не шутя. Он по-прежнему со взводом в Старом Юрте, и некая Гиремунда так овладела сердцем Изеграма, что он из волка обратился в ягнчика: водки не пьет, при разговоре так приятно ухмыляется и делает такие ловкие и грациозные движения, так что если бы король Нобль знал об его успехах, то непременно потребовал бы к двору и сделал первым придворным». (Письмо не опубликовано, подлинник в АТБ — Изеграм, Гиремунда, король Нобль — действующие лица в сатирической поэме Гёте «Рейнеке-лис». Изеграм — волк, Гиремунда — волчица, король Нобль — лев.) М. И. Сулимовский упоминается под своей фамилией в «Рубке леса» (гл. VIII).

395 87². писать роман — «Четыре эпохи развития».

25 августа. Стр. 87.

396 87⁷. Алексеев, — П. П. Алексеев, о котором см. прим. 318.

397 87¹². Садо, — Садо Мисербиев, чеченец, кунак Толстого. Садо родился, жил и умер (летом 1901 г.) в Старом Юрте. Позднее он служил прапорщиком милиции в Старом Юрте и переводчиком у начальника Шатоовского округа, полковника Ипполитова. В письме к Т. А. Ергольской от 6 января 1852 г. Толстой писал ей: «Нужно вам сказать, что недалеко от лагеря [в Старом Юрте] есть аул, где живут чеченцы. Молодой малый чеченец Садо приезжал в лагерь и играл; он не знал ни счета, ни записи и были мерзавцы офицеры, которые его надували. Поэтому я никогда не играл против него, отговаривал его играть, говоря, что его надувают, и предложил ему играть за него. Он был мне страшно благодарен за это... Садо позвал меня к себе и предложил быть его кунаком... Отец его человек зажиточный, но деньги у него закопаны и он сыну не дает ни копейки. Чтобы раздобыть денег, сын выкрадывает у врага коня или корову, рискует иногда двадцать раз своей жизнью, чтобы своровать вещь, не стоящую и 10 р., делает он это не из корысти, а из удачи. — Самый ловкий вор пользуется большим почетом и зовется «джигит», молодец. У Садо иногда до 1000 р. сер., а то ни копейки. После моего посещения я подарил ему Николинькины серебряные часы, и мы сделались закадычными друзьями. — Часто он мне доказывал свою преданность, подвергая себя разным опасностям для меня; у них это считается за ничто, это стало привычкой и удовольствием. Когда я уехал из Старого Юрта, а Николинька там остался, Садо приходил к нему каждый день и говорил, что скучает и не знает, что делать без меня. Узнав из моего письма к Николиньке, что моя лошадь заболела, и что я прошу подыскать мне другую в Старом Юрте, Садо явился ко мне и привел мне своего коня, которого он настоял, чтобы я взял... Вчера вечером я обдумывал свои денежные дела и свои долги... Сегодня утром я получаю письмо от Николиньки... он мне пишет: «На днях был у меня Садо, он выиграл у Кноринга твои векселя и привез их мне. Он так был доволен этому выигрышу, так счастлив и так много ме-

ПРИМЕЧАНИЯ К ДНЕВНИКУ

- ня спрашивал: Как думаешь, брат рад будет, что я это сделал? — что я его очень за это полюбил. Этот человек действительно к тебе привязан... И как трогательна преданность Садо, не правда ли? Он знает о страсти Сережи к лошадям и когда я ему обещал взять его с собой, когда поеду в Россию, он сказал, что 100 жизней отдаст, а выкрадет в горах какого ни на есть лучшего коня и приведет моему брату» (т. 59, п. 55). — Садо был вместе с Толстым при нападении на него чеченцев 13 июня 1853 г. (см. прим. 868). Имя Садо упоминается в рассказе «Разжалованный», это же имя Толстой дал и кунаку Хаджи Мурата.
- 398 87¹⁴. *Хамаматюрт*: — чеченское селение на правом, «немирном» берегу Терека, почти напротив Старогладковской; возможно, что то самое, о котором Толстой говорит в «Казаках» (гл. VI). «Прямо против кордона, на том берегу, всё было пусто; только низкие бесконечные и пустынные камыши тянулись до самых гор. Немного в стороне виднелись на низком берегу глиняные дома, плоские крыши и воронкообразные трубы чеченского аула».
- 399 87¹⁶⁻¹⁷. *Пойду на дорогу*. — В кавказских войсках считалось молодецеством выходить ночью на дорогу подстергать немирных чеченцев и татар. Из записи следующего дня однако видно, что Толстой не осуществил этого намерения. В рассказе «Набег», написанном несколько позже, он внес эту черту в характеристику поручика Розенкранца: «Часто, ходя с двумя-тремя мирными татарами по ночам в горы засаживаться на дороги, чтобы подкарауливать и убивать немирных проезжих татар, хотя сердце не раз говорило ему, что ничего тут удалого нет, он считал себя обязанным заставлять страдать людей, в которых он будто разочарован за что-то и которых он будто бы презирал и ненавидел» (т. 3, стр. 22).

26 августа. Стр. 87.

- 400 87²³. с *Саламалидой* — (испорченное Соломонида) казачкой в Старогладковской; дальше Толстой пишет ее имя: Саламанида.

4 сентября. Стр. 87—88.

- 401 87²⁸. с *Балтою* — Балта или Булта, как он сам подписывался, Исаев, чеченец, маркитант, приятель Толстого и его брата. О нем часто упоминается в письмах Н. Н. Толстого к брату. В письме, отправленном вероятно в середине июня 1852 г., он пишет: «Возвратясь из Кизляра, я нашел у себя кунаков: Балту и Садо... Зато Балта был очень хорошенькой. Надо было видеть, с каким веселым и одушевленным видом он рассказывал, что его команду побили: из девяти человек, которые отправились в горы, чтобы поймать какого-нибудь тавлинца, 3-х убили и 4-х ранили..., сам же командир, т. е. Балта, поправился. Он обыграл какого-то дурака, выиграл 100 руб. сер., часы, седло и разные разности, да кроме того его команда, прежде своего несчастного похода к Веденям, доставила командиру пользу, так что Балта чуть ли не капиталист и собирается

взять новую хозяйку, а старой хозяйке дал 15 целковых на покупку персидского ковра для кунацкой». (Письмо не опубликовано, подлинник в АТБ.) В архиве Толстого сохранилось чрезвычайно любопытное письмо к нему Балты от 23 января 1856 г., опубликованное в «Сборнике для описания местностей и племен Кавказа», т. 46, Махач-Кала, 1929.

402 88^a. не подъехал к Баряти[нскому]. — Ср. запись 3 июля 1851 г.: «трусил Барятинского», и прим. 334.

1 февраля. Стр. 89—90.

403 89^a—90^a. Текст и перевод двух чеченских песен, записанных в дневнике 1 февраля 1852 г., были изучены, по просьбе Редакции, знатоком чеченского языка проф. Н. Ф. Яковлевым, исследование которого увидит вероятно свет в специальном органе. Здесь же, с разрешения его, сообщаем только вкратце результат, к которому он пришел.

Толстой пользовался для своей записи звуков чеченского языка обычными знаками русского алфавита, оттеняя только кое-где некоторые фонетические особенности с помощью диакритических знаков — горизонтальной черты над строкой для обозначения звука, не передаваемого вполне точно русским знаком, и знака «'» для обозначения долготы гласной для двугласной. Но конечно в своей записи, как в единичной попытке, Толстой не мог проводить какой-либо строго-последовательной транскрипции; не мог он использовать также и каких-либо лингвистических трудов по чеченскому языку, так как первая работа в этой области (П. К. Услара) появилась лишь десять лет спустя после его записи. Деление чеченского текста на слова также не везде правильно. Эти особенности записи Толстого заставляют проделать над текстом работу не столько прочтения, сколько реконструкции чеченского прототипа, материалом для которой служат одновременно и перевод и чеченский текст оригинала. Эта работа дает возможность с несомненностью установить, что мы имеем здесь зафиксированную Толстым подлинную устную передачу природного чеченца. Самая внешность текстов, обилие зачеркнутых мест, вставок и поправок в корне противоречит предположению, чтобы эти тексты могли быть переписаны Толстым с готовой рукописи.

Русский перевод Толстого восходит также к переводу самого исполнителя-чеченца, хотя некоторые исправления указывают на работу записывателя в сторону придания переводу большей литературности.

В заглавии песен стоят имена чеченцев Садо (см. прим. 397) и Балты (см. прим. 401), известных из дневника и переписки Толстого. Что касается выражений «песня Садо», «песня Балты», то они могут указывать здесь не только на лицо, от которого записана песня, но и на стремление — замеченное также и у ингушей и не всегда достаточно обоснованное — подчеркнуть принадлежность песни определенному лицу.

Намечаемый таким образом живой источник чеченских записей Толстого увеличивает и без того их значительную научную ценность, как первого по времени письменного памятника чеченского языка в ряду немногих других, по которым мы можем судить о диалектах и об истории

этого языка за истекшее столетие. При этом надо отметить удивительную в тогдашних условиях точность записи и передачи непосредственного акустического впечатления чеченской речи, поскольку это мог сделать русский, пользуясь знаками русского алфавита.

Обе песни носят явно выраженный характер свадебной символической поэтики. Первая в образах, знакомых из русских песен, символизирует неизбежность брака с «суженым». Что касается термина *qahbā*, переданного у Толстого простонародным выражением, означающим «распутницу», то здесь следует видеть едва ли не результат безграмотного перевода чеченца, вложившего в этот русский термин несвойственное ему содержание. *Qahbā* обозначает собственно женщину, нарушающую общеобязательный адат, как норму обычного права, а не только как правило общезнания, так сказать эманципированную, эксцентричную в дурном смысле, с точки зрения горца, женщину. Этот именно смысл подсказывается контекстом песни: женщина подвергается общественному порицанию уже за одно то, что она, покончив самоубийством, нарушила адат, или даже только за то, что ушла из дому одна в поле.

Вторая песня поясняется многочисленными русскими свадебными параллелями, трагующими об идеальном, с точки зрения невесты, женихе и, подобно тому как в последних «крестьянину» отдается иногда преимущество перед «дворянином», или «купцом», так и в чеченской песне «из ночи день делающий», т. е. ночью так же ловко, как днем, разбойничавший молодец предпочитается и грузинскому «князю» и богачу, закушающему в Грузии шелка.

Ниже мы помещаем произведенную Н. Ф. Яковлевым реконструкцию текста в упрощенной латинской транскрипции, и выполненный им же буквальный подстрочный перевод. Текст печатается с делением на песенные строки (частью отмеченные и у Толстого знаком —) и с исправным делением на слова, у Толстого нередко записанные слитно. В ломаных скобках — слова, зачеркнутые в рукописи, а в квадратных — необходимые конъектуры.

В латинской транскрипции черта над гласными обозначает долготу, волнистая линия — носовой характер гласной; знаки *ç, ç̣, ð, ð̣* — аффрикаты: ч, дж, ц, дз; *x, j* — увулярные спиранты, глухой и звонкий; «*r*» увулярное «ю»; апостроф — арабской гамзе; «*ʿ*» — глухое гортанное придыхание; *ž, š* — спиранты ж, ш. Согласные с диакритической чертой внизу — соответствующие глухие, мгновенные звуки, произносимые с сомкнутою гортанью (так наз. надгортанные); *;* — арабский айн.

1-я чеченская песня Балты.¹

I. *Suo sayna tiexna lier yaqa* — «*qahbā kaš daqqa vā vaʿ*» *ērig dūcah*.
Я, себя ударив, умерла бы, — «распутницы могилу рыть ей» [давайте] мы», если бы не говорили.

¹ Русский перевод ее опубликован проф. Н. Ф. Яковлевым в мигушской газете «Сердало», 1927, № 63.

ПРИМЕЧАНИЯ К ДНЕВНИКУ

II. *Suo yedde juor yara āra naħa* — «qahbā lar laxā naħa baħar» [ērig] dācahāra.

Я, убежав, ушла бы в открытое поле, люди — «распутницы след искать люди пошли» — если бы потом не [говорили].

III. ⟨*Suo*⟩ *stigil yār yara*, — ⟨*suo*⟩ *yālçi, doju xille, uoħa yielħarna* са *qīērahāra*.

⟨Я⟩ на небо поднялась бы, ⟨я⟩ после того как поднимусь, дождем сделавшись, вниз дождем излиться если бы не боялась.

IV. *Suo uħa yielħuħuħ са qīēru*, — *cuini ħa hiērqada, qīēru*.

Там, куда я навад дождем изливаюсь, не боюсь, — его пшеница уродится; боюсь.

V. *Suo lettix juor yara*, — *buc xille, hal yālarna са qīērah*.

Я в землю ушла бы, — травой сделавшись, наверх выйти если бы не боялась.

VI. *Ocu kenti šini staruо yaarna qīēru*; *ocu kantiēri yālā mettig yac suħna*.

Этого молодца пара быков съест меня, боюсь; от этого молодца уйти места нет мне.

Вторая чеченская песня Садо.

I. *Alalay vadaday šilī yu-ka šā yīna bāba vaŷ sonniŷ bažaliēra*.

Ахти, тяжело (соб. «холодно»), мне, родимая маменька, в нашей досчатой конюшне,

sa çieni gila i'unda bālayna хаау huħna.

с душою чистой конь этот зачем приведен, известно ли тебе?

II. *Vadaday, vaŷ bērciēra çerđi māžar i 'unda yieana хаасиу huħna*.

Ахти, на нашей стене черное мажарское [ружье] это зачем принесено, не известно ли тебе?

huo laxā <yieħā> vojuçi gurđi ēluo yieana.

Тебя искать сватать идущий грузинский князь принес его.

III. *Sé nāna, saŷ daguō ħe са iēcu as sayna lexna buisinaħ de diē ħant*.

Моя мать, мое сердце не принимает его, я себе нашла из ночи день делающего молодца.

IV. *Vadaday bāba, vaŷ bērciēra gurđi dariy i 'unda dieana хаау huħna*.

Ахти, матушка, на нашей стене грузинский шелк этот зачем принебен, известно ли тебе?

huo yieħā vojuçi ħanta daaytina.

Тебя сватать идущий молодец прислал его.

V. *Suħna са viēra gurđiēħ iōħus dāriēš qīēhū ħant*;

Мне не нравится из Грузии вывозимые шелка привозящий молодец; *sē nāna, saŷ kuertexā ma yaqqa, suo hayna yieħah*.

Моя мать, мою голову не снимай с меня, меня ты если любишь.

VI. *buisinaħ de dina ħant vieā [suo] yolçu; marša sayla*,

Из ночи день делающий молодец пришел туда, где [я] нахожусь, счастливо оставаться,

sē nāna, duqa qīēraŷ ah suo; suo 'unda yuede māriē.

моя мать, много пугала ты меня; я сейчас пойду замуж.

VII. dāla moqu luo, 'undieh suo saŭ kuertina yoqqū yīē yēlle.

Бог [букв. «свободу»] дает, теперь я на свою волюшку [букв. «головеу»] радоваться вышла.

5 февраля. Стр. 90—91.

404 90²⁵. *Николаевка* — или Николаевская, станица на левом берегу Терека, соединенная постоянным мостом с одноименным укреплением на правом берегу, верстах в 25 к северу от крепости Грозной.

405 90. *еду в отряде*. — О жизни Толстого в конце 1851 г. и в начале 1852 г., в виду немногочисленных записей в дневнике, мы имеем лишь отрывочные и, частью, противоречивые сведения. При сопоставлении доступных нам известий получается следующая картина.

Сентябрь и октябрь 1851 г. Толстой провел в Старогладковской, временами отлучаясь в Грозную и в Старый Юрт. 25 октября он выехал в Тифлис для определения на военную службу и прибыл туда 1 ноября.¹ Однако дело с определением на военную службу затянулось вследствие отсутствия бумаги об увольнении в отставку от гражданской службы в Тульском дворянском депутатском собрании, на которой Толстой числился с 23 ноября 1849 г. Увольнение это состоялось 15 ноября 1851 г.,² но бумага пришла в Тифлис лишь в январе, а в Старогладковской была получена в марте 1852 г.³ В ожидании ее, Толстой поселился в предместье Тифлиса, в немецкой колонии, и занялся продолжением работы над повестью «Детство». Наскучив ожиданием, он, по совету помощника начальника штаба ген.-майора Н. И. Вольфа, 31 декабря подал прошение о зачислении на военную службу, причем Вольф приказал написать бумагу в батарею, в которой было сказано, что «Толстой изъявил желание поступить на службу; но так как отставки его еще нет, и он не может быть зачислен юнкером, то предписываю вам употребить его на службу с тем, чтобы по получении отставки, зачислить его на действительную службу со старшинством со дня употребления на службу в батарее».⁴

3 января 1852 г. Толстой был подвергнут испытанию в науках; экзамен был произведен при бригадном штабе Кавказской гренадерской артиллерийской бригады, в урочище Мухровка Тифлисской губернии.⁵ 13 февраля 1852 г. Толстой был по прошению принят на службу в батарею № 4 батарею 20-й артиллерийской бригады фейерверкером 4-го класса, со

¹ Письмо к Т. А. Ергольской от 12 ноября 1851 г. В письме к брату Сергею Николаевичу из Тифлиса от 23 декабря 1851 г. Толстой пишет: «...ты видишь по письму моему, что я в Тифлисе, куда приехал еще 9 Ноября», но из этих двух дат приезда в Тифлис: 1 и 9 ноября, надо отдать предпочтение разумеется первой. Через два месяца Толстой мог позабыть точную дату своего приезда и смешать ее с другой, оставшейся ему памятной — датой отъезда брата Николая Николаевича, уехавшего из Тифлиса 9 ноября.

² См. Формулярный список («Братская помощь», 1910, № 12).

³ См. письмо к Т. А. Ергольской от 26 июня 1852 (т. 59, п. 62).

⁴ См. там же.

⁵ См. В. П. Федоров, «Лев Николаевич Толстой на военной службе» («Братская помощь», 1910, № 12, стр. 37).

старшинством со дня употребления на действительную службу с 14 января 1852 г.¹

6 января 1852 г. Толстой пишет письмо Т. А. Ергольской еще из Тифлиса, а 12 января — уже из Моздока, по дороге в Старогладковскую. 3 марта он пишет ей: «По приезде в Старогладковскую, я не застал Николиньки, он был в походе уже с месяц. Я отправился за ним следом и пробыл там месяц». 26 июня он снова пишет ей о том же: «С этой бумагой [ген. Вольфа] в кармане я уехал в Старогладковскую. Николиньку я не застал: он был в походе. Я надел мундир и поехал следом за ним, т. е. меня употребили на службу, но я не был еще зачислен».

Экспедиция, о которой здесь идет речь, была началом осуществления окончательного плана покорения Чечни; о ней детально рассказано, на основании подлинных дел архива 20-й артиллерийской бригады, в книге Янжула.

«Военные действия открылись в начале января одновременно главным отрядом [кн. Барятинского из кр. Воздвиженской] и вспомогательной колонной [полковника Я. П. Бакланова] из укр. Куринского». ² Остается неясным участие, которое принимал в этом походе Толстой, потому что батарея № 4 была разделена между обоими отрядами: в главный отряд вошли два взвода батарейных и легких орудий, числом 10, под командой капитана Хилковского, с поручиком гр. Н. Н. Толстым; в колонне полковника Бакланова находились 5 орудий под командой поручика Макалинского и подпоручиков Ладженского и Сулимовского, «под начальством которых состоял между прочим фейерверкер 4-го класса гр. Лев Толстой». ³

По Янжулу выходит таким образом, что Толстой находился в колонне Бакланова. ⁴ С другой стороны, сведения, вписанные в Формулярный список Толстого, относятся не к колонне Бакланова, а к главному отряду кн. Барятинского. Приводим здесь обе возможные версии.

1. Операции главного отряда (по Формуляру).

«1852 года января 14 дня рубка леса; 18 движение Генерал-Майора Барона Вревского в ущелье Рошни, а Генерал-Майора Князя Барятинского к верховьям Гойты; аттака и истребление [аулов] Генерал-Майора Князя Барятинского в ур. Урус Мартанское; соединение Сунженских казаков с колонною Генерал-Майора Барона Вревского: аттака и истребление аулов в верховьях Рошни; удачное дело при отступлении наших войск. 21, 22 и 23 рубка леса; 24 движение Генерал-Майора Князя Барятинского к Улу-Сант-Юрт [= аулу Сант-Юрт]; внезапная аттака на неприятеля, который обращен в бегство. Возвращение колонны в лагерь»

¹ См. Формулярный список (там же, стр. 42).

² Янжул, т. II, стр. 94.

³ Янжул, т. II, стр. 98.

⁴ Хотя перед этим (т. II, стр. 95.) Янжул замечает: «При одном из орудий главного отряда батарейной № 4 батареи уносным фейерверкером был граф Лев Толстой», но здесь слова «главного отряда» — явная ошибка.

ПРИМЕЧАНИЯ К ДНЕВНИКУ

26 и 27; рубка леса по берегу Мичика, канонада 29, 30 и 31; рубка леса в окрестности Мез[о]йивских полей».

2. Операции колонны Бакланова (по Янжулу).

В середине января производилась рубка Качкалыковского леса со стороны укр. Куринского, где находилась главная квартира отряда. Наиболее значительная схватка с чеченцами произошла 15 января при штурме неприятельских завалов и редутов на правом берегу Мичика. 18 января отряд вернулся в Куринское. За три дня 15—18 января «из пяти орудий батарейной № 4 батареи, бывших в команде поручина Макалинского и подпоручиков Сулимовского и Ладыженского, под начальством которых состоял, между прочим, фейерверкером 4-го класса гр. Лев Толстой», было выпущено около 600 зарядов. «19-го числа он [Лев Толстой] был командирован с одним единорогом в Гервель-аул. ¹ В 20-х числах января отряд Бакланова продолжал проложение просеки и дороги из Куринского на Мичик, при постоянных перестрелках. 27-го января дивизион батарейной № 4 батареи был возвращен в Хасав-Юрт, но 10 февраля он снова вернулся в Куринское».

Такова картина январского похода в обоих отрядах: по Формулярному списку и по летописи 20-й артиллерийской бригады. Однако, несмотря на эти, казалось бы, четкие свидетельства, вопрос об участии Толстого в январском походе 1852 далеко еще не может считаться решенным. Совершенно неясно, как согласовать непрерывную запись военных действий в Формулярном списке в течение января-февраля и замечание Янжула о командировке Толстого 19 января с единорогом из Куринского в Гервель-аул — с его пребыванием в Старогладковской 1 февраля (дата в дневнике при записи чеченских песен) и, особенно, с записью в дневнике 20 марта: «Генварь я провел частью в дороге, частью в Старогладковской, писал, отделявая первую часть, готовился к походу и был спокоен и хорош».

Приходится заключить, что участие его в походе было кратковременным и ограничилось лишь несколькими днями, после которых он вернулся в Старогладковскую и лишь в первых числах февраля присоединился к действующему отряду, — на эти дни могла прийти тогда и упомянутая командировка в Гервель-аул 19 января, не записанная в формуляр, согласно которому Толстой в этот и в ближайшие дни находился где-то далеко от Гервель-аула, в верховьях Рошни и Гойты. Надо думать, что непрерывная запись в формуляре объясняется ошибкой бригадного писаря, механически занесшего через несколько лет (в 1856 г.) в его Формуляр всю зимнюю кампанию 1852 г., между тем как Толстой принял участие главным образом в ее второй, февральской половине.

Что же касается приведенного выше указания Толстого в письме к Т. А. Ергольской от 2 марта 1852 г. (т. 59, стр. 165), что он, не застав брата в Старогладковской, поехал за ним следом и пробыл в походе месяц, то Толстой в этом письме не ставил себе задачей дать точный отчет о своих передвижениях, а выражался суммарно. Во всяком случае имею-

ПРИМЕЧАНИЯ К ДНЕВНИКУ

щийся в нашем распоряжении материал не дает сейчас возможности окончательно разрешить это противоречие; хотя надо сказать, что вторая версия, основанная не на записях военных писарей, а на дневнике самого Толстого, является более правдоподобной.

Как уже сказано, вопреки непрерывной записи военных действий в Формулярном списке, 1 февраля мы застаем Толстого в Старогладковской (пометка при записи чеченских песен). Следующая запись в дневнике: «5 февраля 1852 года. (Николаевка — еду в отряде)». Это второй поход, закончившийся 5-го марта. В Формуляре Толстого он записан следующим образом:

«Небольшая перестрелка с неприятелем 1 февраля; движение Чеченского отряда двумя колоннами к аулу Тепли; расположение лагерем по обим берегам Аргуна; 7-го рекогносцировка за реку Даганку [= Джалку]; 11. Наступление горцев на колонну, производившую рубку леса на реке Долинке [= Джалке]; атакою казаков и драгун неприятель расстроен и обращен в бегство; 12, 13, 14 и 15, рубка по обим берегам Джанки [= Джалки]; 14 и 15 рубка леса в окрестностях Мачика [= Мичика]; взятие чеченских редутов; 17-го движение отряда к Гельдингену, удачное для них дело в долине Хумхулу [= Хулхулау], истребление аулов Комзым [= Камзым-Юрт] Лячи и Инды, ночлег в Маюр Туп [= Маюртуп]; 18 соединение с отрядом Полковника Бакланова, жаркое и блистательное дело отряда против неприятеля в Маюр-Тупском [= Маюртупском] лесу; переправа через р. Гашень [= Гонсаул], атака неприятельской позиции на Мачике [= Мичике], поражение неприятеля, переправа через эту реку, прибытие в Куринокое; 20-го возвращение Генерал-Лейтенанта князя Барятинского с кавалериею в кр. Грозную; 21 ночлег пехоты у Старо-Юртовского укрепления; 22 сосредоточение отряда в Грозной; 25-го выступление из кр. Грозной, лагерь у разоренного аула Устор-Гордой; 26, 27, 28 и 29 рубка леса, рекогносцировка Полковника Рудаковского [= Рудановского] по обим берегам Аргуна; 1, 2 и 4 марта окончательная рубка леса; 5-го роспуск войск Чеченского отряда».

В этом походе Толстой был повидимому с самого начала в главном отряде кн. Барятинского, а не в колонне Бакланова. В записи 28 февраля он упоминает о своем участии в боях 17 и 18 числа (о них см. дальше в прим. 408), между тем как 17-го Бакланов находился еще в Куринском, распустив свои части войск на отдых, в ожидании распоряжений, и двинулся на соединение с Барятинским только в 3-м часу ночи 18-го февраля. Это подтверждается еще косвенно тем, что имя полковника Бакланова — одного из самых популярных кавказских полководцев, о котором еще живо слагались легенды и песни, ни разу не упоминается ни в дневниках, ни в переписке Толстого, ни в его кавказских рассказах, между тем как,

если бы Толстой участвовал в отряде Бакланова, он едва ли прошел бы мимо этого исключительного по своей красочности образа.

Двухмесячный зимний поход 1852 г. описан в статье кн. Н. А. Волконского «Погром Чечни в 1852 году» («Кавказский сборник», т. V, стр. 1—234).

28 февраля. Стр. 91.

406 91⁴. *Тепликичу*. — Укрепление на левом берегу Сунжи, ниже Грозной.

407 91⁷. *положения трудные*, — ср. записи 8 и 30 декабря 1850 г. и прим. 118.

408 91²². *в делах 17 и 18 числа...* — Упоминаемые здесь бои 17—18 февраля, по всей вероятности, те самые, о которых Толстой вспоминал в Дневнике 18 февраля 1897 г.: «45 лет тому назад был в сражении». Янжул сообщает об этих двух днях похода следующее: «Кн. Барятинский 17-го февраля двинулся в глубь Чечни, на Мискирь-Юрт. В состав отряда вошли два орудия батарейной № 4 батареи под командой поручика гр. [Н. Н.] Толстого... До аулов Цацын и Эманы отряд следовал почти беспрепятственно и взял эти селения лишь при ничтожном сопротивлении. Но далее начался ряд настойчивых преследований со стороны горцев, особенно при переправе через Хулжулау... Вечером колонна прибыла в Маюртуп. Отсюда оставалось около 10 верст прямого пути до укр. Куринского, но в виду упорного сопротивления горцев, кн. Барятинский послал приказание полковнику Бакланову выступить к нему навстречу через р. Гонсаул к аулу Гурдали, чтобы тем отвлечь силы Шамиля и дать возможность отряду пройти в Куринское без большой потери. Полковник Бакланов вышел из укрепления в 3 часа утра 18 февраля с 5-ю ротами пехоты и с своим Донским № 17 полком, при двух легких орудиях батарейной № 4-й батареи, бывших в ведении поручика Макалинского, и со взводом мортир. Колонна эта... пройдя Качкальковский хребет... на рассвете спустилась в долину Мичика и, быстро перейдя через эту реку, почти без боя заняла аул Гурдали, покинутый разбежавшимися жителями. Остановив здесь свои войска и расположив их к бою, полковник Бакланов приказал... сделать несколько сигнальных выстрелов, чтобы известить кн. Барятинского о своем приходе. Вскоре послышалась ответная пальба со стороны Маюртупа, а вслед за тем обе колонны соединились и, при непрерывной перестрелке, проследовали к Гонсаулу. Потом они приблизились к реке Мичику, где сосредоточивалось до 6-ти тысяч горцев, с 4-мя орудиями, под личным предводительством Шамиля, который не замедлил тотчас же атаковать отряд. Но несмотря на все усилия неприятеля остановить наше движение, колонна полковника Бакланова, составив арриергард, усиленный до 12-ти орудий, и, отстреливаясь картечью, с успехом отражала все атаки и тем дала возможность вполне свободно пройти главным силам в укрепление Куринское» (Янжул, т. II, стр. 103—104).

К этим боям относится и памятный эпизод, при котором Толстой едва не лишился жизни, и о котором он писал Г. А. Русанову 18 февраля 1906: «Сегодня 53 года, как неприятельское ядро ударило в колесо той пушки,

которую я наводил. Если бы дуло пушки, из которой вылетело ядро, на $\frac{1}{1000}$ линии было отклонено в ту или другую сторону, я был бы убит и меня бы не было. Какой вздор, я бы был, но в недоступной мне теперь форме» (см. том 76). О нем же упоминает он и в дошедшем до нас черновике письма к кн. А. И. Барятинскому, написанном около 15 июля 1853 г.: «Я два года был в походах и оба раза весьма счастливо. 1 год [т. е. 1852 г.] неприятель подбил ядром колесо орудия, которым я командовал, на другой год [т. е. 1853 г.], наоборот, неприятельское орудие подбито тем взводом, которым я командовал» (см. т. 59, п. 77).

Позднее Толстой писал Т. А. Ергольской из Пятигорска от 26 июня 1852 г.: «В походе я имел случай два раза быть представленным к Георгиевскому кресту и не мог его получить из-за задержки на несколько дней все той же проклятой бумаги [т. е. отставки от гражданской службы]. Я был представлен к 17 февраля (мой именины), но были принуждены отказать, за отсутствием этой бумаги» (см. т. 59, п. 62).

20 марта. Стр. 92—97.

- 409 92¹⁰. *старый дневник с Июля 1851 года*, — записи в тетради В от 3 и 4 июля 1851 г. См. выше, стр. 64—68.
- 410 92¹⁰⁻¹¹. *написанное в этой книге*. — Записи в тетраде Г.
- 411 92²⁰. *Волконской*. — Речь идет о кн. Луизе Ивановне, рожденной Трухсон, замужем за кн. Александром Алексеевичем Волконским (см. прим. 88), героине рассказа «История вчерашнего дня». В Ясной поляне в кабинете Л. Н. Толстого находится ее портрет, на обороте которого рукой С. А. Толстой написано, что она послужила прототипом для создания образа «маленькой княгини», жены Андрея Болконского в «Войне и мире». Ей же адресовано известное письмо Толстого от 3 мая 1865 г. с ответом на ее вопрос: кто такой Андрей Болконский? См. т. 61.
- 412 93⁶. *переводил*. — «Сентиментальное путешествие» Стерна. См. прим. 325.
- 413 93¹⁰. *я лечился*, — от венерической болезни и последствий ее лечения ртутью. См. письмо к Н. Н. Толстому от 10 декабря 1851 г. (т. 59, п. 50).
- 414 93¹³. *написал всю первую часть*. — Романа «Четыре эпохи развития», т. е. II редакцию повести «Детство».
- 415 93¹⁵. *Февраль провел в походе* — см. прим. 405.
- 416 96¹¹. *Алексеев* — Никита Петрович Алексеев, см. прим. 318.
- 417 96¹⁵. *Юнкер Мазин*. — О нем ничего неизвестно.
- 418 96¹⁶. *Дурда*, — чеченец из Старого Юрта. В 80-х годах, по рассказам старожилов, он был старшиной и подносил хлеб-соль проезжавшему наместнику Кавказа кн. А. М. Дондукову-Корсакову.
- 419 96¹⁹. *Хаджи-Мурата* — Хаджи-Мурата, одного из самых энергичных и способных горских вождей, отличавшегося смелыми набегами на русские отряды. Он происходил из рода аварских ханов и в 1834 году убил имама Гамазат-бека, предшественника Шамиля, мстя ему за предательское убийство своего молочного брата Умма-хана; после этого он был принят на русскую службу в чине прапорщика и назначен правителем

ПРИМЕЧАНИЯ К ДНЕВНИКУ

Аварии. Впоследствии, по ошибке русских властей, Хаджи Мурат был заподозрен в измене и арестован. Ему удалось бежать, но с того времени он сделался заклятым врагом русских и передан Шамилю. В июне 1851 г. он поссорился с Шамилем и вскоре перешел к русским, но, не выдержав неволи и боясь за участь своей семьи, бывшей в плену у Шамиля, бежал и погиб в стычке с преследовавшим его отрядом. В письме к брату Сергею Николаевичу от 23 декабря 1851 г. Толстой пишет: «Ежели хочешь щегольнуть известиями с Кавказа, то можешь рассказать, что второе лицо после Шамиля, некто Хаджи-Мурат, на днях предан Русскому правительству. Это был первый лихач, джигит и молодец во всей Чечне, а сделал подлость» (т. 59, п. 52). Воспоминания о Хаджи-Мурате сына его и внука напечатаны в III томе «Дагестанского сборника», Махач-Кала, 1927, стр. 7—49. — Столкновение около мечети рассказано Толстым в XX главе повести «Хаджи-Мурат».

420 96¹⁹. *Арслан-Ханом* — знатным кумыцким князем, мстившим Хаджи-Мурату за убийство родственника. Память Арслан-хана и доньне окружена почетом в Дагестане; в Дагестанском музее в Махач-Кале хранятся его печати, а в Толстовском музее в Москве есть его портрет.

421 96²⁵. *Бата или Бата* — Шамурвов или Шамураев, чеченец. Мальчиком был взят на воспитание бароном Розеном, служил одно время переводчиком при начальнике левого фланга на Кавказе. После ссоры с начальством бежал к Шамилю, который очень дорожил им за знание всех русских порядков и русского языка и сделал его главным набюм Большой Чечни. Успех вскружил голову Бате, он стал угнетать подчиненных ему горцев чрезмерными поборами, за что был лишен Шамилем должности. Тогда в 1851 г. Бата перешел опять к русским и в 1852 г. был произведен в поручики и сделан Качкальковским набюм. Превосходно зная Кавказ и нравы горцев, он оказывал русским войскам весьма ценные услуги, которые щедро оплачивались кн. Барятинским. О нем см. в статье Н. А. Волконского, «Погром Чечни в 1852 году» («Кавказский сборник», т. V, стр. 23—25).

422 96³⁰. *Яновичу*; — прапорщику батарейной № 4 батареи 20-й артиллерийской бригады. О нем вспоминает как о «рыжем добряке» в письме к Толстому от 28 января 1901 г. старогладковский старожил Г. И. Конов, бывший в 1852 г. 13-летним мальчиком (АТБ.).

423 96³⁰. *но умысел другой тут был.* — Цитата из басни И. А. Крылова «Музыканты»:

Но умысел другой тут был:
Хозяин музыку любил.

424 96³¹. *Помчишку* — Помчишка — прозвище, данное какой-то кавачке. Так называлась борзая собака гр. Н. Н. Толстого, упоминаемая в письме его к Толстому от ноября 1851 (см. т. 59, прим. к п. 50).

425 96³⁶. *поиграть в голышку*. — Детское выражение, бывшее в ходу у братьев Толстых; выяснить точный смысл его не удалось.

426 97⁹. *Сулимовский*. — См. прим. 394.

- 427 97¹⁰. *Дмитрия* — слугу гр. Н. Н. Толстого. Упоминается в 1-й главе рассказа «Рубка леса».
- 428 97¹². *Валер[ьяну]* — гр. Валерьяну Петровичу Толстому (см. прим. 272); письмо это, в котором Толстой умолял его «поверить А[ндрея] И[льича] Соболева», который бессовестно меня грабит» (см. письмо к С. Н. Толстому от 28 марта 1852 г., т. 59, п. 59), не сохранилось. Гр. В. П. Толстой отвечал письмом от 24 апреля 1852 г. (см. т. 59, прим. к п. 59).
- 429 97¹². *Андрею* — Андрею Ильичу Соболеву, см. прим. 188; письмо к нему не сохранилось, так же как и упоминаемое ниже письмо его к Толстому.
- 430 97¹³. *Тиера* — Тьер (Louis Adolphe Thiers, 1797—1877), известный французский политический деятель и историк. Толстой читал его «Историю французской революции» («Histoire de la révolution française depuis 1789 jusqu'au 18 brumaire», Paris, 1823—27).

21 марта. Стр. 97—98.

- 431 97²⁰. *переводил до обеда*; — с английского «Сентиментальное путешествие» Л. Стерна, см. прим. 325.
- 432 97²⁰. *Хилковский* — см. прим. 319.
- 433 98³. *переписывал 1-ую часть* — повести «Детство».
- 434 98⁵. *Султанов* — Петр Аркадьевич, офицер, за разные чудачества трижды разжалованный в солдаты. Когда кн. Барятинским была организована для партизанских действий так называемая «беззаветная» или «безизвестная команда» из 25 самых отчаянных головорезов, в эту команду был принят и Султанов. Произведенный в третий раз в офицеры, он по окончании войны вышел в отставку и поселился в Хасав-Юрте. Умер около 1873 г. в Петровске. Описан под именем Мамонова гр. Н. Н. Толстым в его «Охоте на Кавказе», и под собственным именем — в книге М. Гладыкина «Путеводитель и собеседник в путешествии по Кавказу», изд. 2, М. 1885, ч. II, стр. 30—39, 45—46 и 196. См. о нем также в статьях И. Вильфельда «Олений рев» («Журнал охоты», 1858, т. I) и «Кизлярские дальние сады» (там же, 1860, т. V). Приводим его характеристику, сделанную гр. Н. Н. Толстым, вполне совпадающую с отзывами Толстого: «... Странный человек был этот Мамонов! Он, кажется, родился охотником. По крайней мере, я не могу представить его себе иначе, как окруженного собаками, с ружьем и рогом, в каком-нибудь диковинном охотничьем костюме... В поле был он довольно несносный охотник — спорщик и хвастун... Мамонов воображал, что хороший охотник непременно должен кричать и спорить. Бесперемерность переходила у Мамонова в грубость... заветного ничего не имел, исключая разве одной или двух собак, с которыми не расставался ни днем, ни ночью. В полку его любили и солдаты и начальники; но и те и другие смотрели на него, правда, как на человека действительно храброго, зато самого безалаберного и бесполовного для службы... Одним словом, он от всех рук отбил, даже у татар, которые боялись его и звали Шейтан-агач (лесной чорт). Мамонов ходил со своими

ПРИМЕЧАНИЯ К ДНЕВНИКУ

собаками по самым опасным местам один, несколько раз встречался с горцами и постоянно счастливо отделялся от них... Когда, бывало, Мамонов выйдет на двор с ружьем в руке, протрубит повыв, закричит своим густым басом: «Сюда, сюда, собаченки, сюда!» и целая стая собак всевозможных пород и возрастов с радостным визгом окружают его, — в такие минуты он бывал удивителен... Менять, дарить, продавать, вообще цыганить собак — страсть Мамонова» («Охота на Кавказе», М. 1922, стр. 53—55).

435 98¹¹. написать неправду в отзыве, который от меня требовали, — вероятно в Тифлисе, в связи с хлопотами об определении на военную службу.

22 марта. Стр. 98—99.

436 99⁸. корректур — речь идет не о типографской корректуре, а об исправлениях написанного; это обычное словупотребление у Толстого.

23 марта. Стр. 99—100.

437 99¹⁹. бурунам — «буруны — местность с песчаной почвой, поле, почва которого состоит из чернозема с песком, супесок» (М. А. Караулов, «Говор станиц бывшего Моздокского полка Терского казачьего войска», Варшава, 1900, стр. 22). Это выражение встречается несколько раз в «Кавказах».

438 99²³⁻²⁴. как мне бывало неловко смотреть на людей, в которых я влюблен. — Ср. запись от 29 ноября 1851 г. (стр. 237—238).

439 99²⁵. Получена бумага о моем зачислении. — На военную службу, см. прим. 405.

440 99²⁹. Кизляр, — окружный город б. Терской области, на левом берегу Старого Терена, в 60 верстах от Каспийского моря, основанный в 1735 г.

441 99³⁶. заниматься ли в Воскресение, — 23 марта приходилось в 1852 г. в воскресенье.

24 марта. Стр. 100.

442 100¹⁰. письмо от Серези — гр. Сергея Николаевича Толстого (см. прим. 90). Письмо это неизвестно; Толстой ответил на него письмом от 28 марта.

443 100¹⁶. Завтра праздник, — 25 марта — праздник Благовещения.

27 марта. Стр. 100—101.

444 100³²⁻³³. О[течественные] З[аписки] — учено-литературный журнал, издававшийся в Петербурге в 1839—1884 гг. А. А. Краевским.

445 100³⁵. Проселочные дороги — юмористический роман Д. В. Григоровича из жизни захолустного помещичества, написанный в манере Гоголя; был напечатан в «Отечественных записках» 1852, № 2 и 3. и в том же году вышел отдельным изданием.

ПРИМЕЧАНИЯ К ДНЕВНИКУ

- 446 101¹⁴. *Писанное в Тифлисе*. — 2-я редакция «Детства».
- 447 101¹⁸. А. Дюма — Александр Дюма отец (Alexandre Dumas père, 1803—1870), французский романист.
- По случаю одной статьи А. Дюма о музыке, — никакой статьи специально о музыке у Дюма нет; размышление Толстого было вызвано может быть несколькими фразами о восточной музыке, прочитанными им в начавшем печататься в февральском номере «Отечественных записок» за 1852 (отд. VII, стр. 125) «Путешествии Александра Дюма в Тунис, Марокко и Алжир».
- 448 101¹¹⁻¹². *счастия артиста... испытал его в деревне, в 1850 году*. — Толстой имеет здесь в виду свои занятия музыкой, упоминаемые в записях от 14—18 июня 1850 г.
- 449 101¹⁴. *2-й день*: — подзаголовок (во II редакции) главы XIV-ой (в IV-ой редакции — XVI-ой) «Детства», озаглавленной «Стихи».

28 марта. Стр. 111.

- 450 101²⁸. *Антон горемыку* — см. прим. 353.
- 451 101²⁰. Б[уемским] — Николаем Ивановичем, прапорщиком легкой № 6 батареи 20-й артиллерийской бригады и бригадным адъютантом. В письме к Т. А. Ергольской от 22 июня 1851 г., описывая офицерскую среду, в которую он попал по приезде на Кавказ, Толстой пишет: «Затем Буемский молодой офицер ребенок и добрый малый, напоминающий Петрушу» (т. 59, п. 45). Изображен в рассказе «Набег» под именем прапорщика Аланина, на которого Толстой перенес почти в тех же выражениях характеристику, данную им в записи дневника от 30 марта 1852 г. «мальчугану» Буемскому. Его черты можно узнать также в Володе Ковельцове из «Севастополя в августе» и в Пете Ростове из «Войны и мира». В архиве Толстого сохранилось одно письмо к нему Н. И. Буемского, напечатанное в «Сборнике материалов для описания местностей и племен Кавказа», вып. 46, Махач-Кала, 1929.
- 452 101³⁰. Л[адыженским] — поручиком батарейной № 4 батареи 20-й артиллерийской бригады. О нем упоминается у Янжула, как об участнике февральского похода 1852 г., в котором принимал участие и Толстой. См. Янжул, II, стр. 98.
- 453 101³⁰⁻³¹. Я[новичем] — о прапорщике Яновиче см. прим. 422.
- 454 101³¹⁻³². *Привезли коробочку* — с музыкой, в подарок Садо. В письме к Т. А. Ергольской из Тифлиса от 6 января 1852 г., рассказав ей о поступке Садо, выигравшего у Кнорринга его векселя и привезшего их брату Н. Н-у, Толстой пишет: «Пожалуйста, велите купить в Туле и прислать мне шестиствольный пистолет и коробочку с музыкой, ежели не очень дорого, такому подарку он будет очень рад» (т. 59, п. 55). Сын Садо рассказывал летом 1927 г. К. С. Шохор-Троцкому, что «коробочка с музыкой» еще до 1918 г. хранилась в семье Садо вместе с письмами и подарками Толстого.

ПРИМЕЧАНИЯ К ДНЕВНИКУ

29 марта. Стр. 102—103.

- 455 102⁵⁻⁶. *Нагайца* — нагайцы — татарское племя, обитающее в степи между рр. Кумою и Тереком и при устье р. Сулака; небольшое селение их находилось близ Пятигорска.
- 456 102⁶. *Абилеу* — (испорченное Абу-Ильяс) — вероятно одному из упоминаемых выше двух нагайцев.
- 457 102³¹. *писал повесть* — «Детство».
- 458 103¹. *Т[атьяне] А[лександровне]* — Ергольской, см. прим. 66.

30 марта. Стр. 103—104.

- 459 103²³. *Баронеской* — И. Н. Броневский, поручик горной № 2 батареи 20-й артиллерийской бригады.
- 460 104¹. *мальчуган* — прапорщик Н. И. Бумеский, см. прим. 451.
- 461 104³. *Арсеньева* — Владимира Михайловича Арсеньева, см. прим. 245.
- 462 104⁸⁻⁹. *Предсказание Ермолова* — изречение генерала А. П. Ермолова (см. прим. 230), приведенное Толстым в повести «Кавкази»: «Кто десять лет прослужит на Кавказе, тот либо сопьется с кругу, либо женится на распутной женщине» (т. 6, стр. 120).

31 марта. Стр. 104—105.

- 463 104²⁸. *Отделал одну главу.* — III редакции «Детства».
- 464 104³⁰. *Балты*, — чеченца, знакомого Толстого, см. прим. 401.
- 465 105³. *Джеми.* — «Кавказский рассказ» о «драматической и занимательной истории семейства Джеми» не был написан, но отзвук ее сохранился в черновой (III-ей) редакции рассказа «Набег»: «На чьей стороне чувство самосохранения и следовательно справедливость: на стороне ли того оборванца, какого-нибудь Джеми, который, услышав о приближении русских, с проклятием снимает со стены старую винтовку и с тремя-четырьмя зарядами в заправках, которые он выпустит не даром, побегит навстречу гяурам и, увидав, что русские всё-таки идут вперед, подвигаются к его засеянному полю, которое они вытопчут, к его сакле, которую сожгут, и к тому оврагу, в котором, дрожа от испуга, спряталась его мать, жена и дети, подумает, что всё, что только может составить его счастье, всё отнимут у него, — в бессильной злобе, с криком отчаяния сорвет с себя оборванный зипунишко, запоет предсмертную песню и с одним кинжалом в руках, очертя голову, бросится на штыки русских!» (Т. 3, стр. 234—235.)
- 466 105⁸. *Дмитрий* — слуга гр. Н. Н. Толстого, см. прим. 427.
- 467 105⁹. *Ванюшка* — Иван Васильевич Суворов, дворовый слуга Толстых из Ясной поляны, товарищ детских игр Толстого. В своих «Воспоминаниях детства» (гл. IX) Толстой пишет: «Очень глупая была мысль у опекуни тетушки [П. И. Юшковой] дать нам каждому по мальчику с тем, чтобы потом это был наш преданный слуга. Митеньке дан был Ванюша (Ванюша этот и теперь жив)». Вероятно, он говорит здесь о том са-

ПРИМЕЧАНИЯ К ДНЕВНИКУ

мом Ванюше, Иване Васильевиче Суворове, который сопровождал его на Кавказ, так как в это время в Ясной поляне не было в живых другого бывшего слуги с этим именем. Ванюша этот изображен в «Кавказах». Он, как и изображено в повести, немного знал по-французски, чему его научил Толстой. И. В. Суворов до старости прожил в своем домете в Ясной поляне и умер в Туле в 1900 г.

Ванюшка лениво переписывает. — Черновик «Детства».

1 апреля. Стр. 105.

- 468 105¹². «Современник», — литературный журнал, издававшийся в Петербурге И. И. Панаевым и Н. А. Некрасовым с 1847 до 1866 г.
- 469 105¹³. *О молитве*, — рассуждение, входившее первоначально в состав XII-ой главы «Детства», озаглавленной «Гриша», но выделенное затем и сохранившееся в виде отдельного отрывка; напечатано в 1 томе настоящего издания, стр. 247—248.

2 апреля. Стр. 105—106.

- 470 105³⁴⁻³⁵. *Грумант*. — Деревня вблизи Ясной поляны, крестьяне которой принадлежали Толстым. Местные крестьяне называют эту деревню «Угрюмы». В «Воспоминаниях детства» Толстой говорит: «В трех верстах от Ясной поляны есть деревушка Грумонд (так названо это место дедом, бывшим воеводой в Архангельске, где есть остров Грумонд). Там был скотный двор и домик, построенный дедом для приезда летом». Это воспоминание Толстого нуждается только в поправке, что дед его кн. Н. С. Волконский был не «воеводой», а военным губернатором в Архангельске в 1799 г. Грумант — местное поморское название группы Шпицбергенских островов.
- 471 106². 2-й день — см. прим. 449.

3 апреля. Стр. 106.

- 472 106⁷. 16 глава, — II-ой редакции «Детства»; она называлась «Что я увидел в зеркале, и секли ли нас в детстве» и соответствовала отчасти главе XVII-ой (IV-ой редакции) — «Княгиня Корнакова».
- 473 106⁹. *Мих[аила] Сех[ина]* — младшего брата Епишки, о котором см. прим. 388.
- 474 106¹¹. *Султ[анов]* — Петр Аркадьевич Султанов, см. прим. 434.
- 475 106¹³. *о казачей линии [Южной] Сибири*. — О сибирском казачьем войске, поселенном Екатериной II в Акмолинской и Семипалатинской области и в Бийском округе Томской губернии, узкой полосой от 10 до 30 верст, для защиты от нападений степных кочевников Средней Азии.
- 476 106¹⁴. *Работа с В[анюшкой] подвигается*. — Переписка «Детства», см. прим. 467.

ПРИМЕЧАНИЯ К ДНЕВНИКУ

477 106¹⁵. 1-я Глава, Стихи, — XIV-ая (в IV-ой редакции XVI-ая) глава «Детства»; в данном случае она названа «1-ой», потому что во II-й редакции она была первой главой «2-го дня».

4 апреля. Стр. 106—107.

478 106²². в Шелковую — или Шелкозаводскую, станицу Терской области на левом берегу Терека. В 1735 г. там был основан казенный шелководный завод; но затем шелководство упало и начало возобновляться только в позднейшее время.

479 106³⁴. Павлычу — вероятно кому-нибудь из местных офицеров (может быть, штабс-капитану Александру Павловичу Оголину? См. прим. 678). В письме Н. Н. Толстого от середины июня 1852: «Хорошо еще, что я заплатил... твой долг Павловичу, который начинал приставать ко мне» (АТБ).

480 106³⁴⁻³⁵. Баумгартена — Алексея Егоровича, штабс-капитана легкой № 4 батареи 19-й артиллерийской бригады, участника зимнего чеченского похода в январе 1852 г.

481 106³⁵. Верзибицкого. — Антона Игнатьевича, подпоручика легкой № 4 батареи 19-й артиллерийской бригады, участника чеченского похода в январе 1852 (Янжул, т. II, стр. 99); в 1881 он был, в чине полковника, командиром легкой № 4 батареи 20-й бригады.

5 апреля. Стр. 107.

482 107²⁰. К[асатки] — казачки в Старогладковской.

483 107¹¹. от Т[атьяны] А[лександровны] — Ергольской, см. прим. 66. Упоминаемое письмо неизвестно.

484 107¹³. Эскападу. — С французского: выходку, шалость, проделку.

485 107¹⁴. 1-ый день — первая часть (первые 13 глав) II редакции «Детства».

6 апреля. Стр. 107.

486 107²⁰. Япишка, — казак Епифан Сехин, см. прим. 388.

7 апреля. Стр. 107—108.

487 107²⁸. 2-ой день. — Вторая половина II редакции «Детства».

488 107³². начать... Кавказскую повесть; — первый намек на замысел рассказа «Набег».

489 107³⁴. Бюфона — (Georges Louis Leclerc comte de Buffon, 1707—1788), знаменитого французского ученого естествоиспытателя, зоолога. Главное сочинение его «Histoire naturelle» в 44 томах, 1749—1789; в русском переводе: «Всеобщая и частная естественная история». Перевод с французского, т. I—X, СПб. 1801—1817.

Читал... статьи Бюфона о домашних животных. — В «Библиотеке

ПРИМЕЧАНИЯ К ДНЕВНИКУ

для чтения» за 1852, январь, была помещена статья «Несколько слов о Бюффоне», в которой между прочим говорится об изложенной у Бюффона истории главнейших пород домашних животных.

490 108². *Старый дом*, — исторический роман из эпохи Екатерины II Владимира Рафаиловича Зотова (1821—1896), журналиста и автора многочисленных, большей частью исторических романов. «Старый дом» печатался в «Отечественных записках» за 1850, № 11 и 12 и 1851, № 1—8.

491 108³. *Алеутские острова*. — Гряда вулканических островов, тянущаяся от Камчатки до Аляски; открыты Берингом в 1741 г. и принадлежали России до 1867 г., когда были проданы Соединенным Штатам.

о поездках на *Алеутские острова*. — V и VI части романа В. Р. Зотова, озаглавленные «Русские на Алеутских островах», были напечатаны в апрельской и майской книжках «Отечественных записок» за 1851 г.

8 апреля. Стр. 108.

492 108¹⁵. *главу Стерна*. — О переводе «Сентиментального путешествия» Стерна см. прим. 325.

493 108¹⁶. *подмывает ехать на море*: — на Каспийское море; ср. записи от 22—23 апреля 1852 г.

9 апреля. Стр. 108.

494 108¹⁸. *Князьнеделев*, — Минай Князьнеделев (ум. 1892), фейерверкер 4-й батареи, сослуживец Толстого; в 1851 г. был награжден знаком отличия военного ордена (Янжул, II, прил., стр. 30).

495 108²⁵. *Гума*, — Давида Юма (David Hume, 1711—1776), знаменитого английского философа и историка, автора многотомной «Истории Англии», которую Толстой читал в одном из многочисленных французских переводов.

496 108²⁶. *Топчиенку* — Трофима Топчиенку (ум. 1891), фейерверкера батарейной № 4 батареи 20-й артиллерийской бригады, сослуживца Толстого, награжденного за зимний чеченский поход 1851 г. знаком отличия военного ордена (Янжул, т. II, стр. 88); позднее служил офицером во 2-м линейном батальоне, затем — в Георгиевской команде; вышел в отставку в начале 70-х годов в чине штабс-капитана (см. письмо Г. И. Кононова к Толстому от 28 января 1901, АТБ).

497 108²⁸. *Гельке* — см. прим. 252.

498 108²⁹. *Новиковым*. — Новиков упоминается Толстым всегда вместе с Гельке; в чем состояло столкновение с ним — осталось неизвестным, но воспоминание о нем долго мучило Толстого, записавшего в дневнике 6 ноября 1857 г.: «Вчера видел Новикова — постыдное воспоминание».

499 108³¹. *Пакуньки*; — или Пакуньки, имя (уменьшительное от Прасковьи) казачки в Старогладковской, повидимому содержательницы корчмы.

10 апреля. Стр. 108—109.

500 108⁵. *принялся за роман*; — повесть «Детство».

ПРИМЕЧАНИЯ К ДНЕВНИКУ

12 апреля. Стр. 109.

- 501 109⁸⁻⁹. Библиотека для чтения — «журнал словесности, художеств, промышленности, новостей и мод», издававшийся с 1834 по 1865 г. О. И. Сенковским.
глупые повести Библиотеки для Чтения. — В №№ 1—3 за 1852 напечатаны следующие повести: «Капеллия. Малороссийский рассказ А. Котляревского»; «Регистратор». Эпизод из романа «Абрикосовое дерево», Н. Кукольника; «Приключения знатной старушки», повесть ХХХ; «Самоучка», роман И. Пожарского.
- 502 109¹². К[асатке], — см. прим. 482.

12 апреля. Стр. 109.

- 503 109²²⁻²⁸. Загоскиной] — Екатерине Дмитриевне Загоскиной, см. прим. 311.
- 504 109²⁸. Беэр] — Наталья Андреевна Беэр (1809—1887), троюродная сестра Толстого, дочь Андрея Андреевича Беэр (17..—1820) и Анастасии Владимировны Ржевской (1784—18..), двоюродной тетки Толстого. В молодости Н. А. Беэр увлекалась Н. В. Станкевичем и М. А. Бакуниным. В 1852 г. вышла замуж за своего двоюродного брата Владимира Константиновича Ржевского (1811—1885). Муж ее был впоследствии сенатором и заведующим межевою частью, а в 1850—60-х годах был известен как публицист, печатавшийся в «Русском вестнике» Каткова. О ней см. в книге А. А. Корнилова «Молодые годы Михаила Бакунина», М. 1915. — Письмо к Н. А. Беэр было написано только 4 июля.

13 апреля. Стр. 109—110.

- 505 109³³. посоветоваться с доктором — в 1852 году в Кизляре были следующие врачи: уездный врач Лев Семенович Кабахидзе, главный врач военного госпиталя Каспер Осипович Рукуйжа; ординаторы: Михаил Матвеевич Шуецкий и Осип Иванович Коленкевич. См. «Кавказский календарь» на 1852.
- 506 109³⁹. Бороздинская — или Бороздинка, станица на левом берегу Терека, верстах в 10 от Кизляра. Выехав в Кизляр 13 апреля, Толстой прибыл туда 14-го и пробыл до 21 апреля, когда выехал в Шандраковскую пристань (на Каспийском море), откуда 24 апреля выехал через Кизляр назад в Старогладковскую.
- 507 109⁴⁴. Д. А., — личность не удалось установить.
- 508 110⁶. в... Пирогове. — Имении гр. С. Н. Толстого, см. прим. 248; Толстой был там 5—8 апреля 1851 г.

14 апреля. Стр. 110.

- 509 110¹³. Доктор. — См. прим. 505.
- 510 110¹⁵. Проживу до Воскресенья, - до 20 апреля.

- 511 110¹⁷. *Дмитрия*. — См. прим. 427.
- 512 110¹⁸. *Читал Стерна*. — Вероятно его «Сентиментальное путешествие» по-английски, которое Толстой переводил в это время и из которого приводит дальше цитату.
- 513 110¹⁹⁻²¹. *If nature... drawing them out*. — Цитата из «Сентиментального путешествия» Стерна (гл. «Победа»). Поставлена Толстым как эпиграф к главе 29-й повести «Отрочество». Употребленный Стерном образ «ткани» или «паутины доброты» или любви глубоко врезался в память Толстого. Мы встречаем его в дневниковой записи от 12 мая 1856: «Да, лучшее средство к истинному счастью в жизни — это: пускать из себя во все стороны, как паук, цепкую паутину любви и ловить туда всё, что попало: и старушку и ребенка, и женщину и квартального» (т. 47); см. также в «Кавказах», гл. XXVIII: «Для того чтоб быть счастливым, надо одно — любить, и любить с самоотвержением, любить всех и всё, раскидывать на все стороны паутину любви: кто попадется, того и брать» (т. 6, стр. 105).
- 514 110²². *Histoire d'Angleterre*. — «Историю Англии» Давида Юма, см. прим. 495.
- 515 110²³. *Терек*. — Река на Северном Кавказе, вытекающая с юго-западного склона горы Казбек и текущая сначала на север до г. Владикавказ, где она сворачивает на восток; в 20 км выше Кизляра разбивается на несколько протоков, впадающих в Каспийское море.

16 апреля. Стр. 110—111.

- 516 110³¹. *Читал Вечного жиды* — роман Эжена Сю (см. прим. 350), «Le Juif errant» (Paris, vol. I—X, 1844—45), посвященный сложной интриге иезуитов и борьбе с ними, руководимой мифической личностью «вечного жиды» Агасфера; вышел тогда же и в русском переводе А. Очкина (изд. Ольхина, СПб. 1844—45).
- 517 110³¹. «*Читал... Ермака*» — возможно, что статью «Ермак, или краткий очерк завоевания Сибири», напечатанную в «Журнале для чтения воспитанников военно-учебных заведений», 1846, т. LXIII, стр. 375—88. Журнал этот неизменно выписывался во все полковые библиотеки. — Ермак Тимофеевич — (ум. 1584) казачий атаман, завоеватель Сибири.
- 518 110³². *Читал... предание о [Петре] Великом*. — книги или статьи с таким названием не существует; можно предположить, что Толстой читал носящую характер собрания преданий статью кн. Вл. К-на «Материалы для истории Петра Великого», напечатанную в «Отечественных записках» 1848, № 8.
- 519 111⁵. *Т. В.* — личность не могла быть установлена; может быть, квартирная хозяйка в Кизляре.
- 520 111⁵. *с Немцем* — вероятно каким-нибудь немецким колонистом в Кизляре.
- 521 111⁷⁻⁸. *поездке из России на Кавказ* — ср. прим. 315.

17 апреля. Стр. 111.

522 111¹⁵. *Ивины*; — XX глава III редакции «Детства», написанная заново при переработке II редакции, в которой ее нет.

18 апреля. Стр. 111.

523 111²¹. *Алексеев*. — Военный писарь. Личность осталась неизвестной.

524 111²⁴. *Паши* — личность неизвестна.

525 111²⁸. *Алешку* — Алексея Степановича Орехова (ум. в октябре 1882); это был один из тех мальчиков, которых опекуниша Толстых П. И. Юшкова определила в качестве слуг к каждому из братьев Толстых. Алексей Орехов был повидимому сначала определен к Н. Н. Толстому, но служил нередко и Льву Николаевичу, которого сопровождал и в Севастополь. После смерти Н. Н. Толстого и освобождения крестьян он жил в Ясной поляне, сперва в качестве слуги Толстого, а затем в должности управляющего Ясной поляной. О нем см. Илья Толстой, «Мои воспоминания», М. 1933, стр. 36—39.

19 апреля. Стр. 111—112.

526 111³¹. *Митиньке* — гр. Дмитрию Николаевичу Толстому (23 апр. 1827 — 21 янв. 1856) — брату Л. Н. Толстого. Окончив Казанский университет по математическому отделению философского факультета в 1847 г., одновременно с братом Сергеем Николаевичем, поселился в своем имении Щербачевне, Суджанского у. Курской губ. С февраля 1848 г. служил в Курском дворянском депутатском собрании, с августа 1851 г. — в Москве, в Дворцовой конторе. Смерть его от чахотки Толстой изобразил позднее в «Анне Карениной», описывая смерть Николая Левина. Некоторые черты его Толстой внес в характеристику кн. Дмитрия Нехлюдова в «Юности». Подробную характеристику его он дал в своих «Воспоминаниях детства» (гл. IX):

«Почти не помню его маленьким. Знаю только по рассказам, что он в детстве был очень капризен... Он был ближе мне по возрасту, и мы больше играли с ним, но я не так любил его, как любил Сережу и как любил и уважал Николеньку... Особенности его проявились и памятливы мне уже в Казани, куда мы приехали в 40 году, и мне было 13 лет. До этого в Москве я помню, что он не влюблялся, как я и Сережа, не любил особенно ни танцев, ни военных зрелищ... Он всегда был серьезен, вдумчив, чист и решителен, вспыльчив, и то, что делал, доводил до пределов своих сил. Учился он хорошо, ровно; писал стихи очень легко, помню, прекрасно перевел Шиллера «Der Jüngling am Bach» [«Юноша у ручья»], но не предавался этому занятию... Мало общался с нами, всегда был спокоен, серьезен и задумчив. Так он рос незаметно, мало общаясь с людьми, всегда, кроме как в минуты гнева, тихий, серьезный, с задумчивыми, строгими, большими, карими глазами. Он был велик ростом, худ довольно, силен не очень, с длинными большими руками и сутуловатой спиной. Особенности его начались

со времени вступления в университет. Он был годом моложе Сергея, но поступил в университет с ним вместе на математический факультет только потому, что старший брат был математиком. Не знаю, как и что навело его так рано на религиозную жизнь, но с первого же года университетской жизни это началось. Религиозные стремления естественно направили его на церковную жизнь, и он предался ей, как он всё делал, до конца. Он стал есть постное, ходить на все церковные службы и еще строже стал к себе в жизни. В Митеньке, должно-быть, была та драгоценная черта характера, которую я предполагал в матери и которую знал в Николеньке, и которой я был совершенно лишен, — черта совершенного равнодушия к мнению о себе людей... Он не танцевал и не хотел этому учиться, студентом не ездил в свет, носил один студенческий сюртук с узким галстуком. И смолоду уже у него появился тик: он подергивал головой, как бы освобождаясь от узости галстука.

Особенность его первая проявилась во время первого говенья. Он говел не в модной университетской церкви, а в казематской церкви... Мы, главное Сережа, водили знакомства с аристократическими товарищами и молодыми людьми, Митенька, напротив, из всех товарищей выбрал жалкого, бедного, оборванного студента Полубояринова (которого наш приятель-шутник называл Полубезобедовым) и мы, жалкие ребята, находили это забавным и смеялись над Митенькой. Он только с Полубояриновым дружил и с ним готовился к экзаменам».

Письмо Толстого от 19 апреля, являвшееся ответом на письмо Д. Н. Толстого от 29 марта, неизвестно.

527 112³⁻⁴. эпизоды Эсташевского сада — (точнее — Осташевского) при доме Казимира Ивановича Осташевского, по проезду Тверского бульвара, № 589 (ныне № 15); сад выходил на Большую Бронную. Толстой рассказывал П. И. Бирюкову, что однажды, когда ему было лет 9—10, он с братьями и очень хорошенькой девочкой Юзенькой Копервейн, дочерью французженки-гувернантки, гуляя в Москве по Большой Бронной и прельстившись красотой какого-то сада, зашел в его калитку. Их увидал владелец сада Асташев [=Осташевский] и, благодаря красоте их спутницы, отнесся к ним в высшей степени любезно, катал на лодке и показывал все достопримечательности сада. Когда же они, ободренные своим, как они думали, успехом, зашли в сад в другой раз без Юзеньки и просили доложить о себе, то получили от владельца сада через слугу ответ, что вход в сад посторонней публике воспрещен (Бирюков, т. I, стр. 47).

Приводим сохранившееся в «Записках гр. М. Д. Бутурлина» («Русский архив» 1897, т. II, стр. 429) описание этого сада: «Умолчать не следует также об одном Московском, чуть ли не единственном в своем роде курьезе, саде Осташевском на Тверском бульваре, там где ныне дом Полякова. На пространстве едва ли не более одной десятины текла речка с прудом и с мостиками; группировались рощицы, отшельничьи пещеры, капища, с надписями и стихами; были павильоны, китайские беседки, качели, карусель и подобные увеселительные игры, и ландшафт довершался русским селением на лугу с вычурными избами, вокруг коих не-

ПРИМЕЧАНИЯ К ДНЕВНИКУ

подвижно толпились крестьяне обоего пола, а на лугу паслись их стада и лошади. Но весь этот столь пестро раскрашенный гипсовый люд и животные, все в настоящий рост (творчество лепных дел мастера Севрюгина) не соответствовал размерам выстроенных для них жилищ. Так напр. девушка в традиционно театральном кокошнике и красном (или голубом) сарафане, возвращающаяся с реки с коромыслом на плече, никогда не ухитрилась бы войти в свою избу, конек крыши которой был наравне с ее головою. А при въезде в селение был, кажется, столб с сладковатым или сантиментальным его прозвищем, в состав коего входили намеки о радушном в нем приюте или о добросердечности жильцов. Вход в сад был ежедневный и бесплатный».

21 апреля. Стр. 112.

- 528 112¹¹. *Орешинка* — или Большая Орешевка (Березовка тож), — станица верстах в 30-ти на северо-восток от Кизляра.
- 529 111¹². *Перепелицын* — казак-охотник, приятель П. Д. Султанова (см. прим. 434) в Кизляре.
- 530 112¹⁹. *Писал*, — имеется в виду работа над III редакцией «Детства».

22 апреля. Стр. 112—113.

- 531 112²⁶. *Шандраковская пристань*. — На Каспийском море, севернее впадения Терека.
- 532 112³¹. *Армянским владычеством*. — Речь идет вероятно об экономическом господстве армянского населения на западном берегу Каспийского моря.
- 533 112³²⁻³⁴. *думал о рабстве... выйдем ли брошюрка из моих мыслей об этом предмете*. — Замысел Толстого разработать свои мысли о рабстве не был осуществлен им.

23 апреля. Стр. 113.

- 534 113¹⁸⁻¹⁹. *Корсаки*, — название местной породы степных лисиц. *Банк* или *банок* — гирло, рукав реки, впадающей в море. *Грузильники* — удочки с грузилом, рыболовный термин. *Ватага* — артель. *Длинник* или *длинна* — кол, длиною аршин в пять. *Чалка* — 1) веревка, на которую «счаливают» соленую рыбу, продевая ее сквозь глаза, или 2) причал, веревка, на которой паром или судно держится у берега. *Перетяга* — вероятно какая-нибудь рыболовная снасть. — См. М. А. Караулов, «Говор Гребенских казаков. Материалы для этнографии Терской области». СПб. 1902; его же, «Говор станиц бывшего Моздокского полка Терского казачьего войска». Варшава, 1900.
- 535 113²¹. *пилюли Пилецкого*. — Ивана Игнатьевича Пилецкого (1821—1878), врача при Друскенинских минеральных водах, автора ряда книг по бальнеологии. Что такое «пилюли Пилецкого», выяснить не удалось.

ПРИМЕЧАНИЯ К ДНЕВНИКУ

25 апреля. Стр. 113—114.

- 536 113²³⁻²⁴. Улачина, — кличка охотничьей собаки. Эту кличку Толстой дал впоследствии собаке в рассказе «Кавказский пленник».
- 537 113²⁴. Серебряковка — станица в 16½ верстах к северо-востоку от Кизляра на пути к Каспийскому морю.

26 апреля. Стр. 114.

- 538 114³. Маж[алинский] — Константин Петрович, поручик батареинной № 4 батареи 20-й артиллерийской бригады; под его начальством Толстой участвовал в чеченском походе в феврале 1852 г. (Янжул, т. II, стр. 98).
- 539 114⁶. Меня будируют — на меня дуются, от французского «boudent».

27 апреля. Стр. 114.

- 540 114⁹. Нагай-лекарь — нагаи, нагайцы — татарское племя на Северном Кавказе; нагай-лекарь — возможно, что одно лицо с упоминаемым ниже нагайцем Айбом, ср. запись от 16 декабря 1853 г., стр. 210.
- 541 114¹². Шайтан. — Чорт по-татарски.

28 апреля. Стр. 114.

- 542 114¹⁷. Читал Гума — «Историю Англии» Давида Юма (см. прим. 495).

29 апреля. Стр. 114.

- 543 114²⁰⁻²¹. Пятиг[орск], — в 50-х годах — уездный город Ставропольской губ. и курорт, известный своими сернисто-щелочными минеральными водами. Главнейшие источники: Елизаветинский, Александровский, Михайловский и др., по инициативе ген. А. П. Ермолова, были каптированы в 20—40-х годах и оборудованы ваннами и галлереями для пользования больных. — Характеристику пятигорской жизни дает Толстой в письме к брату Сергею Николаевичу от 24 июня 1852 (том 59, п. 61); см. также И. И. Дроздов «Записки кавказца» («Русский архив», 1896, № 10) и статью А. В—ва «Три письма о Пятигорске» («Сборник газеты «Кавказ», 1847, т. II, стр. 86—135).

9 мая. Стр. 114.

- 544 114³². Богем[скоз] — описка, вместо: Бумеского, о котором см. прим. 451.

10 мая. Стр. 115.

- 545 115³. Орлиные носы — восклицание об «орлиных носах» навеяно повидимому чтением «Жизни и приключений Тристрама Шенди» восхищавшего Толстого в это время английского писателя Л. Стерна, где на

ПРИМЕЧАНИЯ К ДНЕВНИКУ

протяжении 15 глав (от гл. CIV до CXVIII) идет речь о значении выдающегося и хорошо очерченного носа для судьбы и характера человека. Известно, в какое огорчение приводила Толстого в ранней молодости его некрасивая наружность и особенно широкий нос (см. напр. в «Детстве» гл. XIV, жалобы Николеньки Иртеньева), с которым невольно навязывалось сопоставление орлиных носов кавказских горцев.

546 115⁹. *новый роман* — «Роман русского помещика», см. прим. 674.

11 мая. Стр. 115.

547 115¹⁷. В[анюшку] — Ивана Васильевича Суворова, слугу Толстого, см. прим. 467.

12 мая. Стр. 115.

548 115. к Сул[имовскому] — Михаилу Ивановичу, офицеру, см. прим. 394.

13 мая. Стр. 115.

549 115³⁰. *Каймак*. — Густая топленая сметана.

14 мая. Стр. 115—116.

550 116³⁴. у *Моздока* — уездного города Нальчикского округа Ставропольской области, на левом берегу Терека, на почтовой дороге с севера во Владикавказ.

16 мая. Стр. 116.

551 116⁹. *юнкерство, ... делание фру[нта]* — в качестве юнкера Толстой должен был становиться во фронт перед каждым офицером и отдавать честь.

552 116¹². *Доктором* — достоверно нельзя установить, у кого лечился Толстой в Пятигорске; возможно, что у И. Е. Дроздова, о котором см. прим. 605.

553 116¹²⁻¹³. *наималю квартиру... на слободке*. — В предместье Пятигорска «на Кабардинской слободке, 252 №» (письмо к Т. А. Ергольской от 30 мая — 3 июня 1852 г., см. т. 59, п. 60).

17 мая. Стр. 116.

554 116¹⁵. *был у Коменданта*, — комендантом Пятигорска в 1852 г. был генерал-майор Петр Александрович Принц.

555 116¹⁹. *принял от А[лексеева] ложное поручение*. — В чем оно состояло, неизвестно.

556 116²²⁻²³. *письмо с Кавказа*, — первоначальное название рассказа «Набег».

18 мая. Стр. 116.

557 116²⁶. в *Алек[андровскую] галлерею* — Александровский минеральный источник в Пятигорске, с крытой галлереей при нем.

ПРИМЕЧАНИЯ К ДНЕВНИКУ

19 мая. Стр. 116—117.

558 116³³. *пил воды Елизаветинские*, — из Елизаветинского минерального источника.

20 мая. Стр. 117.

559 117⁷⁻⁸. *Дело с Н[овиковым] и Г[ельке]* — см. прим. 252 и 498.

560 117³⁹. *Читать историю А[нглии]* — Д. Юма, см. прим. 495.

22 мая. Стр. 117—118.

561 117³². *Платон* — (427—348 до н. э.) греческий философ.

Банкет Платона — диалог Платона «Пир», который Толстой читал в французском переводе.

562 117³⁶. *письмо*, — «Письмо с Кавказа», см. прим. 556.

563 118¹. *Горе* — XXVII глава III редакции «Детства», в которой описывается впечатление, произведенное на детей смертью матери.

23 мая. Стр. 118.

564 118⁸. *Пятк[ин]*, — см. прим. 347.

24 мая. Стр. 118.

565 118¹⁴. *Б.* — личность не удалось установить.

566 118¹⁴. *Протасовым* — Николаем Алексеевичем (р. 1817), тульским знакомым Толстых, женатым на ж. Марье Николаевне Голицыной (р. 1825). В письме к Т. А. Ергольской из Пятигорска от 26 июня 1852 г. Толстой пишет: «Третьего дня встретил Протасова и, хотя я мало с ним знаком, я был ему очень рад» (т. 59, п. 62). О нем же упоминается и в письме Т. А. Ергольской к Толстому от 11 октября 1852, как о недавно вернувшемся из Пятигорска и видевшемся там с Толстым (там же, прим. 9 к п. 62).

567 118¹⁴. *Р.* — личность не удалось установить.

25 мая. Стр. 118.

568 118²⁸. *П[елагее] И[льиничне]* — Юшковой, тетке и опекунше Толстого, см. прим. 313. Письмо это неизвестно.

26 мая. Стр. 118.

569 118³⁰. *Кончаю последнюю главу*, — XXIX главу III редакции «Детства»; «Еще Наталья Савишна. Еще, но последние грустные воспоминания».

27 мая. Стр. 119.

570 119⁶. *письмо Николинъке*. — Гр. Н. Н. Толстому; письмо это неизвестно.

ПРИМЕЧАНИЯ К ДНЕВНИКУ

28 мая. Стр. 119.

- 571 119⁹. *Бульки*, — черного бульдога, любимой собаки Толстого, неоднократно выведенной в его рассказах для детей. — Случай, когда Булька чуть не был убит арестантами, ездившими по городу и избивавшими бродячих собак, описан Толстым в одном из рассказов для детей, помещенных в его «Третьей русской книге для чтения» (СПб. 1874) под заголовком «Что случилось с Булькой в Пятигорске» (см. т. 16).

30 мая. Стр. 119.

- 572 119²¹. *Письмо Т[атьяне] А[лександровне]* — Ергольской; письмо это было продолжено 3 июня и тогда же отправлено. См. т. 59, п. 62.

31 мая. Стр. 119.

- 573 119²⁶. *Писал о храбрости*. — рассуждения и разговоры о храбрости к I главе рассказа «Набег»; напечатаны в т. 3, стр. 238—239.
- 574 119²⁹. *отдал... I-ую главу*. — I главу IV окончательной редакции «Детства»: «Учитель Карл Иванович».

1 июня. Стр. 120.

- 575 120⁷⁻⁸. *не приготовил... следующей*. — II главы IV редакции Детства, называющейся «Мамап».

4 июня. Стр. 121.

- 576 121¹¹⁻¹². *писал письмо с Кавказа* — I редакцию рассказа «Набег».
- 577 121¹⁵⁻¹⁶. *Часы благоговения* — русский перевод очень популярной в начале XIX века книги швейцарского поэта, историка, журналиста и общественного деятеля, масона Цшокке (Johann Heinrich Daniel Zschokke, 1771—1848), озаглавленной «Stunden der Andacht zur Beförderung wahren Christentums und häuslicher Gottesverehrung», Aarau, 1807—1813. Русский перевод в 7 томах вышел в СПб. в 1834—1845.

5 июня. Стр. 121—122.

- 578 121²⁹. *Горчаков* — вероятно кн. Николай Михайлович или Дмитрий Сергеевич, см. прим. 103.
- 579 121³⁰. *Бар[ятинского]* — кн. Александра Ивановича, см. прим. 334.

7 июня. Стр. 123.

- 580 123⁶. *переписывал и поправлял* — начальные главы IV редакции «Детства».
- 581 123⁷⁻⁸. *Читал Апр[ельский] Совр[еменник]*, который гадок до крайности. — В № 4 за 1852 г. были напечатаны, из более крупных произведе-

ПРИМЕЧАНИЯ К ДНЕВНИКУ

ний, продолжения двух романов: И. И. Панаева «Львы в провинции» и А. Ф. Писемского «Богатый жених», А. де Мюссе «Сицилийские воспоминания» и др.

582 123¹⁰. *венер[а], меркур[ий], или золот[о]* — условные обозначения венерических болезней.

10 июня. Стр. 123.

583 123²⁴. *Ив[ан] Мо[исеевич]* — писарь в Пятигорске.

11 июня. Стр. 123.

584 123²⁷⁻²⁸. *Читал историю Гума Карла I* — главу о Карле I в «Истории Англии» Давида Юма.

Карл I — Стюарт (1600—1649), английский король, казненный во время революции.

12 июня. Стр. 123.

585 123³⁵. *Андрея* — Андрея Ильича Соболева, см. прим. 188; письмо это неизвестно.

586 123³⁵. *Калошина*. — Дмитрия Павловича Колошина; см. прим. 132; письмо это неизвестно.

587 123³⁶. *попаными*. — Полями из под выкорчеванного леса.

13 июня. Стр. 124.

588 124². *письмо Кал[ошину]* — Дмитрию Павловичу Колошину; письмо это неизвестно.

589 124⁹. *главы I-й части* — IV редакции «Детства».

17 июня. Стр. 124—125.

590 124³². *Еремеева*. — Дмитрия Павловича, казанского знакомого Толстых, троюродного брата З. Н. Молодцовой (см. прим. 377). В письме к брату Сергею Николаевичу от 24 июня 1852 Толстой упоминает о встрече с Еремеевыми: «Я очень удивился, встретив здесь на днях Еремеева младшего. Он ужасно болен и женат на Скуратовой. Они здесь задают тон, но несмотря на это я редко вижу с ними: она очень глупа, а он — Еремеев. Притом же у них беспрестанный картеж, а он мне вот где сидит» (т. 59, п. 61).

591 124³⁴. *Тьера Ист[ории] [Люд[овика]] XVI*. — Соответственных глав его «Истории Французской революции», см. прим. 430.

592 124³⁵. *с гусаром* — личность осталась неизвестной; ср. ниже запись от 22 июня: «Болтал с гус[аром] — он Венев[ский]», т. е. из Венева, уездного города Тульской губ. и потому до некоторой степени земляк Толстого.

593 125¹. *Р*. — личность установить не удалось.

ПРИМЕЧАНИЯ К ДНЕВНИКУ

594 125¹. *рассердился на Б[уемского]. Он пишет мне, — переписывает рукопись «Детства».*

19 июня. Стр. 125.

595 125⁶. *о Е[ремеевой], — жене упомянутого выше Еремеева, см. прим. 590.*

20 июня. Стр. 125.

596 125¹². *описание уборки — абзац: «Хлебная уборка была во всем разгаре» в VII главе IV редакции «Детства» («Охота»).*

597 125¹⁵⁻¹⁷. *М. М[ихайлова] Кружевница... распуколка. — Михаил Илларионович Михайлов (1826—1865), известный писатель и переводчик европейских поэтов. Осужденный по политическому процессу, после долгого тюремного заключения, был сослан на каторгу, где и умер. О нем см. М. К. Лемке «Политические процессы Михайлова, Писарева и Чернышевского», СПб. 1907. — Повесть Михайлова «Кружевница» была напечатана в Современнике 1852 г. № 5. — «Распуколка» — нераспустившийся цветок, бутон: «Сорвав цветов пять, она захотела достать еще одну ветку, на которой были рядом три цветка и в добавок еще две распуколки» (там же, стр. 15).*

598 125¹⁹. *письмо от Н[иколиньки] — от гр. Николая Николаевича Толстого, который сообщает в нем о разных событиях старогладковской жизни; сохранилось в АТБ.*

599 125¹⁹⁻²⁰. *известие о Садо — чеченце, кунаке Толстого (см. о нем прим. 397). В письме своем гр. Н. Н. Толстой писал: «Возвратись из Кизляра, я нашел у себя кунаков: Балту и Сада, визиты последнего не очень приятны, он беспрестанно осведомляется, не получил ли ты денег, и рассказывает о своих стесненных обстоятельствах».*

600 125²². *от В[алерьяна] — от гр. Валерьяна Петровича Толстого (см. прим. 272); речь идет о письме от 28 апреля 1852 г., напечатанном в примечании к письму к гр. С. Н. Толстому от 29 марта 1852 г. (т. 59, п. 59).*

601 125²³. *от... Маши. — От гр. Марьи Николаевны Толстой (см. прим. 273), от 23 апреля 1852 г.; сохранилось в АТ. В полученном одновременно письме гр. Н. Н. Толстого, последний пишет: «Посылаю тебе письмо Валер[ьяна] и Маши от 23 апреля, которое я получил несколько дней тому назад».*

21 июня. Стр. 125—126.

602 125. *Маша — вероятно та самая «молодая хозяйка», о которой Толстой упоминает выше в записи от 31 мая 1852 г.*

22 июня. Стр. 126.

603 126⁷. *с гус[аром] — он Венев[ский] — см. прим. 592.*

604 126⁹. *игры — VIII глава IV редакции «Детства», написанная для нее наново.*

605 126⁹. *Дровцову. — Ивану Ефремовичу (1798—1868), штаб-лекару, помощнику главного врача при Пятигорском военном госпитале, автору*

ПРИМЕЧАНИЯ К ДНЕВНИКУ

книги «Кавказские минеральные воды», Ставрополь, 1853. Сын его И. И. оставил записки, в которых упоминает о посещениях семьи Дроздовых Л. Н. Толстым. У Дроздовых собирались любители музыки, устраивались дуэты и квартеты, в которых «в 1853 году... охотно участвовал юнкер легкой батареи 20 Бригады, граф Лев Николаевич Толстой, игравший secundo на фортепиано с сестрой моей Клавдией. Выбор пьес был трудный. Лев Николаевич предпочитал Бетховена и Моцарта всем остальным композиторам, а в особенности итальянским, музыку которых он находил «сладенькой». Но сестра играла достаточно хорошо, чтобы партии их проходили возможно гладко. Граф частенько посещал дом отца моего и, уезжая в Севастополь, в знак памяти, оставил подворную трубу, которая долго у нас хранилась» (И. И. Дроздов, «Записки Кавказца», «Русский архив», 1896, № 10, стр. 223).

- 606 126¹³. Дроз[дова] — Мария Николаевна, рожд. Водошнянова, жена И. Е. Дроздова.
- 607 126¹⁹. Зинаида — Зинаида Модестовна Молоцова, см. прим. 377.
- 608 126¹⁹. Тиле. — Николай Васильевич (ум. 1893), в начале 1850-ых годов чиновник особых поручений при казанском губернаторе И. А. Боратынском, а позднее коммерческий деятель.

23 июня. Стр. 126.

- 609 126²³⁻²⁴. письмо к Валер[ьяну] — Гр. Валерьяну Петровичу Толстому, очевидно в ответ на полученное 20 июня письмо его от 23 апреля. Письмо это нам неизвестно. (См. прим. 600.)
- 610 126²⁵. Часы благоговения — см. прим. 577.
- 611 126²⁶. Л. — личность установить не удалось.
- 612 126²⁶. Ерем[еев]ой — рожд. Скуратовой, женой казанского знакомого Толстого П. П. Еремеева, см. прим. 590.

24 июня. Стр. 126.

- 613 126³⁰. Старика ранили. — в письме к брату Сергею Николаевичу от 24 июня 1852 г. Толстой рассказывает об этом эпизоде: «Вчера в первом часу меня разбудили на моем дворе плач, писк, крики и страшный шум. Мой хозяин ехал ночью с ярмонки, с ним повстречался татарин пьяный и в виде шутки выстрелил в него из пистолета. Его привезли, посадили на землю среди двора, сбежалось бабье, пьяные родственники, окружили его и никто не помогал ему. Пуля пробила ему левую грудь и правую руку. Сцена была трогательная и смешная. Посреди двора, весь в крови, сидит человек, а кругом него столпилась огромная пьяная компания. Один какой-то пьяный офицер рассказывает, как он сам был два раза ранен и какой он молодец, баба орет во всё горло, что Шамиль пришел, другая, что она теперь ни за что по воду ночью ходить не будет, и т. д. и т. д. Наконец уж я послал за Доктором и сам перевязывал рану» (т. 59, п. 61).

ПРИМЕЧАНИЯ К ДНЕВНИКУ

- 614 126³³. получил книги — заказанные в недошедшем до нас письме к Андрею Ильичу Соболеву от 23 мая; ср. письмо к Т. А. Ергольской от 30 мая — 3 июня 1852 г.: «Прикажите Андрею показать вам письмо, в котором я посылаю список французских книг, которые мне нужны, и пришлите их пожалуйста»; и ее ответ от 20 июня 1852 г.: «книги, которые ты выписал, уже давно тебе высланы». (Т. 59, п. 61.)
- 615 126³⁴. *Confessions*, — «Исповедь» Ж. Ж. Руссо (см. прим. 3), вышедшая после его смерти в 1781—88 гг.
- 616 126³⁵⁻³⁶. Написал... письмо Серёже — гр. Сергею Николаевичу Толстому, содержащее характеристику пятигорской жизни (т. 59, п. 61).
- 617 126³⁸⁻³⁷. Прочел Б[уемскому] то, что написал о нем, — отрывок из писавшегося в то время рассказа «Набег» («Кавказского письма»), в котором изображен юный и наивный прапорщик Аланин, списанный до некоторой степени с Буемского.

25 июня. Стр. 126—127.

- 618 127¹. Бульку. — Собаку Толстого, см. прим. 571.
- 619 127²⁻³. не из несчастных ли я? — «Несчастливыми» называли в то время на Кавказе разжалованных в юнкера или в солдаты офицеров, посылаемых на фронт для выслуги и искупления в боях их проступков.
- 620 127⁴. Арт[иллерийскую] программу и книги. — Под «Артиллерийской программой» надо разуметь «Проект правил для экзамена юнкеров и фейерверкеров Полевой Артиллерии», напечатанный при «Приказе по Артиллерии» от 8 сент. 1843, № 102; книги — учебники для подготовки к офицерскому экзамену.

26 июня. Стр. 127.

- 621 127¹²⁻¹³. письмо от Т[атьяны] А[лександровны], — Ергольской; письмо это неизвестно.
- 622 127¹⁴. Беерше, — Наталье Андреевне Беэр, см. прим. 504 и 654.

27 июня. Стр. 127.

- 623 127¹⁸. Алекс[ееву] — Никите Петровичу, см. прим. 318; письмо неизвестно.
- 624 127¹⁸. Иславину — Владимиру Александровичу, см. прим. 169, письмо, в котором Толстой просил достать ему программу и список руководств для офицерского экзамена; неизвестно.
- 625 127¹⁸. тетеньке — Татьяне Александровне Ергольской; письмо напечатано в т. 59, № 62.
- 626 127¹⁹. С[ереже]. — Гр. Сергею Николаевичу Толстому; письмо, датированное 24 июня, напечатано в 59 т. № 61.
- 627 127¹⁹. т[етушке] Ю[шковой] — Пелагее Ильиничне, см. прим. 313.
- 628 127²⁰. Читал Hume, — «Историю Англии» Давида Юма, см. прим. 495.
- 629 127²⁰. читал Rousseau. — Ж. Ж. Руссо; Толстой читал книгу Руссо «Эмиль, или о воспитании», из которой он дальше приводит цитату.
- 630 127²²⁻²⁶. *Petite partie d'un grand tout... par rapport à lui.* — Цитата из

ПРИМЕЧАНИЯ К ДНЕВНИКУ

IV книги «Эмиля» Руссо — «Исповедания веры савойского викария» (русский перевод Русановой, М. 1903, стр. 13).

28 июня. Стр. 127.

- 631 127²⁸. Цвиленьев — Владимир, юнкер. В АТБ сохранилось письмо его к Толстому (просительное) от 30 июня 1852 г. Цвиленьевы были помещики Новосильского уезда Тульской губ.
- 632 127³⁰. Написал т[етушке] П[елагее] И[льиничне]. — Юшковой; письмо это неизвестно.

29 июня. Стр. 127—129.

- 633 127³²⁻³³. Жел[езноводск]. — Станица в 13 верстах к северу от Пятигорска с железистыми минеральными источниками.
- 634 127³³. Переписал последние главы. — IV редакции «Детства».
- 635 128¹. Profession de foi du Vicaire Savoyard. — «Исповедание веры савойского викария» — IV книга «Эмиля» Руссо.

1 июля. Стр. 130.

- 636 130²³. получила деньги и письмо, — вероятно от яснополянского управляющего Андрея Ильича Соболева; письмо неизвестно.
- 637 130²⁴. Капылова — Николая Федотовича Копылова, тульского купца, гласного тульского уездного земского собрания. В переписке Толстого с братом Сергеем Николаевичем и с Т. А. Ергольской неоднократно упоминается о денежных расчетах с Копыловым.

2 июля. Стр. 130—131.

- 638 130³⁰. читал N[ouvelle] H[éloïse] — роман в письмах Ж. Ж. Руссо, вышедший в 1761 г.; в письме к Т. А. Ергольской от 26 июня 1852 г. Толстой пишет: «Как жаль, что I том Новой Элоизы затерян. Пошлите пожалуйста Серезу поискать у Чулковых» (т. 59, п. 62).
- 639 130³⁰⁻³¹. написал черновое п[исьмо] Р[едктору]. — Редактору «Современника» Н. А. Некрасову; 3 июля Толстой переписал это письмо и отослал вместе с рукописью «Детства». Письмо напечатано в т. 59, п. 63.

3 июля. Стр. 131.

- 640 131⁹⁻¹⁰. получила... письма от Т[атьяны] А[лександровны], — Ергольской, от 20 июня, напечатанное в т. 59, в примечании к п. 60.
- 641 131¹⁰. от... Н[иколинки] — гр. Николая Николаевича Толстого; письмо это неизвестно.
- 642 131¹⁰. от... Ф[едуркина], — тульского купца, которому Толстой, для покрытия долгов, продал за 800 р. несколько лошадей и с которым вообще имел денежные дела. О нем Т. А. Ергольская пишет Толстому

ПРИМЕЧАНИЯ К ДНЕВНИКУ

26 июня 1852 г.: «Нахожу, что Федуркин из купцов самый честный и даже деликатный» (т. 59, прим. к п. 64).

- 643 131¹¹. *от М[итиньки]* — гр. Дмитрия Николаевича Толстого; речь идет вероятно о письме из Москвы от 29 марта 1852 г., пересланном из Старогладковской; напечатано в т. 59, в примечании к п. 59.
- 644 131¹¹. *от... Андрея* — Андрея Ильича Соболева; письмо неизвестно.
- 645 131¹¹. *от В[алерьяна]*. — Гр. Валерьяна Петровича Толстого; письмо неизвестно.
- 646 131¹². *провал*, — обширная пещера в одном из уступов горы Машук под Пятигорском, вулканического происхождения, с круглым отверстием вверху и с серным источником, образующим внутри пещеры небольшое озеро ярко-голубого цвета; входят в нее через туннель. Излюбленное место прогулок курортной публики и туристов.
- 647 131¹⁴. *п[исьмо] В[алерьяну]* — гр. Валерьяну Петровичу Толстому; письмо неизвестно.
- 648 131¹⁴. *Г[рецовки]* — принадлежащего Толстому по разделу с братьями участка земли в нескольких верстах от Ясной поляны.
- 649 131¹⁴. *М[остовой]*. — Деревни в десяти верстах от Ясной поляны, доставшейся Толстому по разделу с братьями.
- 650 131¹⁵. *дов[еренность]*. — Гр. Валерьяну Петровичу Толстому на управление Ясной поляной и на продажу Мостовой и Грецовки.

4 июля. Стр. 131.

- 651 131¹⁷. *написал письма: Федур[кину]* — см. прим. 642; письмо неизвестно.
- 652 131¹⁸. *Кап[ылову]* — см. прим. 637; письмо неизвестно.
- 653 131¹⁸. *Т[атьяне] А[лександровне]* — Ергольской; письмо напечатано в т. 59, п. 64.
- 654 131¹⁹. *Беерше* — Наталье Андреевне Беэр (см. прим. 504); письмо это, в котором речь шла повидимому об отсрочке в уплате долга в 500 р. сер., сделанного Толстым у Н. А. Беэр, нам неизвестно.
- 655 131²². *Крюк[ову]* — личность Крюковой неизвестна; ею увлекался спутник Толстого прапорщик Н. И. Бумский, упоминающий о ней в сохранившемся в АТБ письме его к Толстому от 5 октября 1852 г.
- 656 131²³. *Написать письмо... Дьякову*. — Дмитрию Алексеевичу Дьякову, см. прим. 83. В тот же день Толстой писал Т. А. Ергольской: «Скажите мне пожалуйста, где Дьяков. Хочу просить его помочь мне поскольку он может. Я верю в дружбу, но мне не пришлось еще ее испытать» (см. т. 59, п. 64).
- 657 131²⁴. *пи[сьмо] с К[авказа]*. — Рассказ «Набег».

5 июля. Стр. 132.

- 658 132²⁻³. *у И[льи] Т[олстого]* — гр. Ильи Андреевича (1813—1879), впоследствии генерал-лейтенанта, сенатора; двоюродного дяди Толстого, родного брата гр. Александры Андреевны Толстой, воспоминания и пе-

- реписка которой с Толстым напечатана в 1-м томе «Толстовского музея» (СПб. 1911). В письме к брату Сергею Николаевичу из Тифлиса от 23 декабря 1851 г. Толстой упоминает о своей встрече с ним на Кавказе «в одном укреплении», летом этого года (см. т. 59, п. 52).
- 659 132³. *Хилк[овский]*, — см. прим. 319.
- 660 132⁷. *Шшик[иньм]*. — Личность не удалось установить.

7 июля. Стр. 132.

- 661 132²⁰⁻²¹. *письмо к Т[атьяне] А[лександровне]*, — Ергольской; письмо неизвестно.
- 662 132²¹⁻²². *Н[иколиньке]*. — Гр. Николаю Николаевичу Толстому; письмо неизвестно.
- 663 132²²⁻²³. *сатиру моего письма с К[авказа]*, — первоначальная редакция «Набега» содержала много резко сатирических моментов, напр. в характеристике генерала (кн. А. И. Барятинского) и его окружения; в процессе переработки Толстой убрал сатирическую окраску. Ср. черновые наброски к «Набегу», напечатанные в т. 3, стр. 218—238.

8 июля. Стр. 132.

- 664 132²⁸. *Confessions*. — «Исповедь» Ж. Ж. Руссо, см. прим. 615.
- 665 132²⁸. *А[лифер]*. — Олифер, штабс-капитан батареинной № 4 батареин 20-й артиллерийской бригады. В 1844 г. был «тяжело ранен пулею» (Янжул, т. II, прил., стр. 20). В письме к Толстому от 16 сентября 1854 г. А. П. Оголин пишет ему из Старогладковской: «Олифер умер в Пятигорске и кажется перед смертью совершенно рехнулся» (АТБ). Толстой всюду пишет эту фамилию фонетически «Алифер».

9 июля. Стр. 132—133.

- 666 133¹¹. *Жить в 3-ем*: — ср. планы о семейной жизни в Ясной поляне в письме к Т. А. Ергольской от 12 января 1852 г. (т. 59, п. 57), а также в письме к В. П. Боткину от 21 октября 1857 г.: «Невольно всю дорогу я строил план будущей жизни из нового положения сестры и приезда брата Ник[олиньки]. И хоть зная вперед, что меня ждет разочарование, такую придумал себе невольно далекую от действительности прекрасную жизнь, что действительность больно подействовала на меня» («Толстой. Памятники творчества и жизни», т. IV, М. 1923, стр. 39—40).

12 июля. Стр. 133.

- 667 133²⁶. *М[ихайловского]-Д[анилевского]* — Александра Ивановича (1790—1848), генерал-лейтенанта, участника войны 1812 г., военного историка, автора многочисленных, написанных в официально-патриотическом стиле трудов по истории русских войн XIX века. Если инициалы «М. Д.» дей-

ПРИМЕЧАНИЯ К ДНЕВНИКУ

ствительно означают здесь «Михайловского-Данилевского (а это подтверждается записью 22 сентября 1852 г.: «читал историю войны 13 года», несомненно Михайловского-Данилевского), то можно предположить, что Толстой читал его «Описание отечественной войны 1812 года» (1 изд. СПб. 1839, 3-е, в трех томах. СПб. 1843).

13 июля. Стр. 133—134.

668 133³⁷. Д[ровцова]. — См. прим. 605.

14 июля. Стр. 134.

669 134¹⁰. п[исьмо] Н[иколиньке], — гр. Николаю Николаевичу Толстому; письмо это неизвестно.

15 июля. Стр. 134.

670 134¹⁸. Читаю Р[уссо] — «Исповедь» Ж. Ж. Руссо.

16 июля. Стр. 134.

671 123²⁵. Р... — личность не удалось установить.

672 134²⁶. у Рожера — Карла Христиановича, доктора медицины, младшего врача при Управлении Кавказских минеральных вод в Железноводске.

17 июля. Стр. 134—135.

673 135³⁻⁴. Еропеус — Александр Иванович (1826—1885), фурьерист, участник кружка М. В. Буташевича-Петрашевского; в 1849 г. был приговорен к расстрелу, но помилован и сослан рядовым на Кавказ, участвовал в походах, в 1856 г. произведен в прапорщики и в 1857 г. вышел в отставку. Принимал деятельное участие в подготовке крестьянской реформы; в 1860 г. был выслан в Пермь, как предводитель «либеральной оппозиции», но возвращен в начале 1862 г. О нем см. В. Лейкина, «Петрашевцы», М. 1924.

18 июля. Стр. 135.

674 135³⁻⁹. план Р[усского] помещичьего романа — или «Романа русского помещика» — первоначальные названия рассказа «Утро помещика», задуманного как широкий социальный роман, главной мыслью которого должна была быть «невозможность жизни правильной помещика образованного нашего времени с рабством» (т. 47, запись в дневнике от 1 авг. 1855 г.). Толстой придавал этой работе большое значение. В письме к брату С. Н. от 5 декабря 1852 г. он писал: «Я начал роман серьезный, полезный по моим понятиям, и на него намерен употребить все свои силы и способности. Я роман этот называю *книгой*, потому что полагаю, что человеку в жизни довольно написать хоть одну, короткую, но полезную

ПРИМЕЧАНИЯ К ДНЕВНИКУ

книгу, и говорил Ник[олинке], как бывало мы рисовали картины: *уже эту картину я буду рисовать 3 месяца*» (т. 59, п. 71). — Подробнее об истории писания «Утра помещика» см. во вступительной статье М. А. Цявловского в т. 4 настоящего издания, стр. 397—406. Законченное лишь в ноябре 1856 г. «Утро помещика» было напечатано в «Отечественных записках» 1856, № 12, стр. 524—572.

19 июля. Стр. 135.

- 675 135³¹. Читал книгу Конради. — Вероятно «Рассуждение об искусственных минеральных водах, с приобщением новейших известий о кавказских минеральных источниках. Сочинение Ф. Конради, доктора медицины и хирургии, коллежского советника, главного врача при Кавказских минеральных водах и разных ученых обществ члена», СПб. 1831.

20 июля. Стр. 135—136.

- 676 136¹⁻². себя заменю волоптером. — Во второй редакции «Набег» получил подзаголовок: «Рассказ волоптера».

22 июля. Стр. 136.

- 677 136¹². письмо Н[иколинке] — гр. Николаю Николаевичу Толстому; письмо это неизвестно.
- 678 136¹². с О[голиным], — А. П. Оголиным, штабс-капитаном батареинной № 4 батареи 20-й артиллерийской бригады. Янжул в своей истории 20-й Артиллерийской бригады пишет всюду «Агалин», но это очевидная ошибка, происшедшая вследствие фонетического написания, так как в сохранившемся в АТБ письме Оголина к Толстому из Старогладновской от 16 сентября 1854 г. он сам подписывает свою фамилию «Оголин».

24 июля. Стр. 136.

- 679 136¹⁸. Сухотин, — Сергей Михайлович (1818—1886), тульский помещик, капитан лейб-гвардии Преображенского полка, адъютант московского генерал-губернатора, с 1851 г. — советник, а с 1874 — вице-президент Московской дворцовой конторы, женатый на Марии Алексеевне Дьяковой (1830—1889), сестре друга юности Толстого Д. А. Дьякова. В письме к Т. А. Ергольской из Пятигорска от 26 июня 1852 г. Толстой пишет: «Сухотин здесь, но я еще не видал, потому что почти не выхожу. Хотя глупая, но все живая грамота» (т. 59, п. 62). — История развода С. М. Сухотина с женой (в 1868 г.), как и самый характер Сухотина, дали Толстому некоторый материал для истории отношений супругов Карениных в «Анне Карениной».

28 июля. Стр. 136.

- 680 136²⁹⁻³⁰. письмо от А[ндрея]. — Андрея Ильича Соболева (см. прим. 188); письмо это неизвестно.

ПРИМЕЧАНИЯ К ДНЕВНИКУ

2 августа. Стр. 137.

- 681 137⁴. *Читал... Politique* — по всей вероятности диалог Платона «Политику», о знакомстве с которым свидетельствует запись от 2 января 1852 г. (см. выше стр. 241).
- 682 137⁷. *В романе своем* — в «Романе русского помещика» (см. прим. 674).

4 августа. Стр. 137.

- 683 137¹⁵. *Был у Ер[емеева]*, — см. прим. 590.
- 684 137⁷⁻⁸. *У нас поход*. — В конце июля и в начале августа отряд кн. Барятинского, в состав которого входила и 4-я батарея 20-й артиллерийской бригады, совершил несколько набегов на Мезоинскую и Шалинскую поляны для истребления чеченских хлебных посевов и запасов сена (см. Янжул, т. II, стр. 111—112). Толстой в них не участвовал.

5 августа. Стр. 137.

- 685 137¹⁸. *Георгиевская* — крепость, или Георгиевск — заштатный город Терской области, в 35 верстах к востоку от Пятигорска.

6 августа. Стр. 137.

- 686 137²⁴. *Галюгай* — станица на правом берегу Терека, верстах в 26-ти к востоку от Мовдока.
- 687 137³¹. *с Арм[ейским] кап[итаном]* — нет данных для выяснения личности.

8 августа. Стр. 137.

- 688 137³⁶. *от С[ережи] письмо*, — от гр. Сергея Николаевича Толстого от 14—18 июля, в котором он насмешливо отзываясь о сентиментальном стиле писем Л. Н. Толстого к Т. А. Ергольской; напечатано в т. 59, в примечании к п. 61.

11 августа. Стр. 138.

- 689 138¹⁰. *читать Contrat Social* — «Об общественном договоре» Ж. Ж. Руссо.
- 690 138¹¹. *обдумывать план п[омещичьего] р[омана]* — «Романа русского помещика», см. прим. 674.

14 августа. Стр. 138.

- 691 138¹⁷. *письмо Т[атьяне] А[лександровне]*. — Ергольской; напечатано в т. 59, п. 65.

15 августа. Стр. 138.

- 692 138²³. *Пак[унька]* — уменьшительное от Прасковья, казачка в Старогладковской.

ПРИМЕЧАНИЯ К ДНЕВНИКУ

693 138²⁵⁻²⁶. Бриг[адный], — командир 20-й артиллерийской бригады полковник Лев Федорович Левин.

20 августа. Стр. 139.

694 139²¹. с Султановым — Петром Аркадьевичем, см. прим. 434.

22 августа. Стр. 139.

695 139²⁴. кунаки — чеченцы-приятели Толстого, Садо (см. прим. 397) и Балта (см. прим. 401).

29 августа. Стр. 140.

696 140¹⁶⁻¹⁷. письмо... от Ислав[ина] — Владимира Александровича (см. прим. 169) от 12 августа, в ответ на просьбу Толстого, выслать ему программу и список руководств для офицерского экзамена. Письмо это, написанное в пошловато-шутливом стиле, сохранилось в АТБ; Иславин пишет, что не смог достать эту программу в Петербурге и предлагает обратиться за ней в штаб бригады.

697 140¹⁹. и от Ред[актора], — ответ Н. А. Некрасова (без даты) на письмо Толстого от 3 июля, носящий сдержанно-поощрительный характер. «Я прочел вашу рукопись (Детство) — пишет Некрасов. — Она имеет в себе настолько интереса, что я ее напечатаю. Не зная продолжения, не могу сказать решительно, но мне кажется, что в авторе ее есть талант. Во всяком случае, направление автора, простота и действительность содержания составляют неотъемлемое достоинство этого произведения. Если в дальнейших частях (как и следует ожидать) будет побольше живости и движения, то это будет хороший роман». Напечатано в т. 59, в примечании к п. 66.

30 августа. Стр. 140.

698 140²⁵. Куринское — укрепление у северо-восточной подошвы Качкалыковского хребта, верстах в 50-ти от Грозной, построенное в 1842 г.; в нем помещался в 1852—53 гг. подвижной резерв под начальством командира Донского № 17 казачьего полка полковника Я. П. Бакланова. Верстах в 5 к северо-востоку от него был расположен Куринский пост.

сентября. Стр. 140.

699 140³⁰. Давид Коперфильд. — Роман Чарльза Диккенса, в значительной степени автобиографический, как и «Детство», вышедший в 1849 г. Русский перевод его печатался в «Современнике» 1851 г., №№ 1—9, где Толстой очевидно и читал его; отдельным изданием в переводе И. А. Введенского вышел в 1853 г. (СПб. 4 тома). «Давид Коперфильд» настолько заинтересовал Толстого, что он захотел перечитать его в подлиннике; в письме к брату Сергею Николаевичу от 26 ноября 1853 г. Толстой пишет:

ПРИМЕЧАНИЯ К ДНЕВНИКУ

«Ежели будет случай, или сам будешь в Москве, то купи мне Диккенса (Давида Коперфильда) на английском языке и пришли и английский лексикон Садлера, который есть ж в моих книгах».

Диккенс — (Charles Dickens, 1812—1870), английский романист. Навсегда остался одним из самых любимых писателей Толстого, имевших на него, по его собственным словам, «огромное влияние» (Бирюков, т. I, стр. 60). Портрет Диккенса висел в кабинете Толстого в Ясной поляне (Илья Толстой, «Мои воспоминания», М. 1933, стр. 42).

3 сентября. Стр. 140—141.

- 700 140³¹. Видел месяц с л[евой] ст[ороны]. — Народная примета, означаящая неудачу, отсутствие денег и т. п.; ср. запись 26 июня 1853 г.: «Видел месяц прямо»; также у Пушкина:

«Я ехал прочь. Иные сны;
Душе влюбленной грустно было,
И месяц с левой стороны
Сопровождал мой бег унылый».

- 701 141³⁻⁴. Написал Буюмскому. — Николаю Ивановичу Буюмскому, см. прим. 451; письмо это неизвестно.

5 сентября. Стр. 141.

- 702 141⁷⁻⁸. Написал п[исьмо] к Некр[асову]. — С просьбой оценить рукопись и выслать деньги; напечатано в т. 59, п. 66.

16 сентября. Стр. 141.

- 703 141¹⁸⁻¹⁹. к Султанову — к Петру Аркадьевичу, см. прим. 434.

- 704 141²⁰. Пер[епелицына], — приятеля Султанова, см. прим. 529.

- 705 141²⁰. Доктор Фель — Karl Pfoel (1801—1873), популярный московский врач; о нем неоднократно упоминается в «Дневнике Елизаветы Ивановны Поповой» (М. 1911), как о домашнем докторе семейств Киреевских и Елагиных.

- 706 141²¹. письмо от Н[иколиньки]. Он выходит в отставку. — Гр. Ник. Ник. Толстой вышел в отставку 19 февраля 1853 г.; письмо не сохранилось.

19 сентября. Стр. 141.

- 707 141²⁵. План м[оего] р[омана], — «Романа русского помещика» (см. прим. 674).

20 сентября. Стр. 141.

- 708 141²⁹. Ушаков, — вероятно, поручик Александр Дмитриевич Ушаков, чиновник особых поручений при Тифлисской комиссариацкой комиссии (см. «Кавказский календарь» на 1852 г.).

ПРИМЕЧАНИЯ К ДНЕВНИКУ

22 сентября. Стр. 141—142.

- 709 141⁸⁵. *Цезархан* — Цезарь Громан, прапорщик (из юнкеров) батарейной № 4 батареи 20-й артиллерийской бригады. Янжул в списке офицеров бригады неправильно пишет его фамилию «Гросман» (т. II, стр. 139).
- 710 141⁸⁵. с С[улимовским] — Михаилом Ивановичем (см. прим. 394).
- 711 141⁸⁵⁻⁸⁶. Читал *Историю войны 1813 года*. — А. И. Михайловского-Данилевского, «Описание войны 1813 года», в 2-х томах, СПб. 1840 (2-е изд. — СПб. 1844).
- 712 141⁸⁸—142¹. Составить истинную правдивую *Историю Европы нынешнего века*. — Этот замысел, навеянный повидимому чтением «Английской истории» Юма, «Истории французской революции» Тьера, а также неудовлетворивших Толстого военно-исторических работ А. И. Михайловского-Данилевского, не был выполнен.

25 сентября. Стр. 142.

- 713 142¹⁷⁻¹⁸. письмо Валер[ьяну]. — Гр. Валерьяну Петровичу Толстому; письмо это неизвестно.

28 сентября. Стр. 142.

- 714 142³²⁻³³. Читал анг[лийскую] *Ист[орию]* — неоднократно упоминавшуюся «Историю Англии» Давида Юма, см. прим. 495.

29 сентября. Стр. 142—143.

- 715 142³⁸—143¹. Написал... *Ислав[ину]*, — Владимиру Александровичу Иславину (см. прим. 169), в ответ на его письмо от 12 августа (см. прим. 696); письмо неизвестно.
- 716 143¹. *Талгрену* — Лаврентию Лаврентьевичу Тальгрену, капитану, личному адъютанту генерал-майора Э. В. Бриммера, начальника артиллерии Отдельного кавказского корпуса; принимал участие в чеченской кампании 1852 года; убит в 1855 г. при штурме Карса. — Письмо неизвестно.
- 717 143¹. Валер[ьяну]. — Гр. Валерьяну Петровичу Толстому; письмо неизвестно.
- 718 143². Хорошая повесть похожая на мое Д[етство], — напечатанная в № 8 «Современника» за 1852 г., за подписью: Николай М.; повесть «История Ульяны Терентьевны». Автор ее — украинский писатель Пантелеймон Александрович Кулиш (1819—1897), напечатавший в «Современнике» под тем же псевдонимом другую повесть, также похожую на «Детство», под заглавием «Яков Яковлевич» (1852, № 10), которая служит продолжением «Истории Ульяны Терентьевны». Эти две повести составили книгу (исправленный оттиск из «Современника»): «Воспоминания детства. Повести Николая М.», СПб. 1853. Третья повесть, «Феклуша», появившаяся в «Русской беседе» 1858 г., добавлена лишь в новейшем издании: П. А. Кулиш, «Воспоминания детства. Повести». С портретом автора и предисловием В. И. Шенрока. Бахмут, 1899.

ПРИМЕЧАНИЯ К ДНЕВНИКУ

30 сентября. Стр. 143.

- 719 143⁶. письмо от Некр[асова] — от 5 сентября 1852 г. Не дождавшись ответа Толстого на свое первое письмо от начала августа, в котором он просил о присылке продолжения «Детства», Некрасов пишет ему теперь, что «прочитав внимательно в корректуре, а не в слепо написанной рукописи, нашел, что эта повесть гораздо лучше, чем показалось мне с первого раза. Могу сказать положительно, что у автора есть талант». Письмо напечатано в т. 59, в прим. к п. 66.

1 октября. Стр. 143.

- 720 143⁷. Шкалика, — 11-ю главу «Романа русского помещика», над которым Толстой работал в это время.

2 октября. Стр. 143.

- 721 143¹². письмо Т[атьяне] А[лександровне], — Ергольской; напечатано в т. 59, п. 67.

- 722 143¹³. Яп[ишку], — казака Епифана Сехина, см. прим. 388.

- 723 143¹³. Сафа-гильды, — точнее «сафагельдин», по-татарски «добро пожаловать», церемонное приветствие, которым хозяин встречает гостей.

4 октября. Стр. 143.

- 724 143²⁵. Сухонина — героя «Романа русского помещика».

7 октября. Стр. 144.

- 725 144⁵⁻⁶. письмо от нового управ[ляющего]. — Егора Дмитриевича Хрусталева, заменившего уволенного за пьянство и воровство Андрея Ильича Соболева; письмо неизвестно.

8 октября. Стр. 144.

- 726 144²⁰⁻²¹. представил или нет меня Бр[иммер]. — К производству в офицерский чин.

Бриммер — Эдуард Владимирович (1797—1874), генерал-майор, начальник артиллерии Отдельного кавказского корпуса. Оставил записки под заглавием «Служба артиллерийского офицера, воспитывавшегося в 1-м Кадетском Корпусе и выпущенного в 1815 году» («Кавказский сборник», тт. XV—XIX).

9 октября. Стр. 144.

- 727 144²⁷. письмо Вал[ерьяну] — гр. Валерьяну Петровичу Толстому; письмо это неизвестно.

- 728 144²⁷⁻²⁸. письмо... Н[овому] У[правляющему]. — Егору Дмитриевичу Хрусталеву; письмо неизвестно.

ПРИМЕЧАНИЯ К ДНЕВНИКУ

12 октября. Стр. 144—145.

- 729 145¹⁻². магнит[ный] пас, о котором я прочел в С. — «С.» вероятно описка, так как в «Современнике» ни в 1852 г., ни вообще в ближайшие годы не было никакой статьи, которая могла бы дать повод к этой записи; надо думать, что Толстой разумел переводную статью «Животный магнетизм и физиологические исследования его явлений», напечатанную в только что полученной им в это время августовской книжке «Отечественных записок» (отд. VII, стр. 94—104) и трактующую между прочим и о магнетических пассах, т. е. о модном тогда лечении магнетическими токами, испускаемыми человеческим организмом.

13 октября. Стр. 145.

- 730 145⁴. К[авказские] О[черки] — или «Очерки Кавказа» (см. запись 19 окт. 1852) — замысел остался неосуществленным, если не считать первых набросков оставшейся неоконченной «Поездки в Мамакай-Юрт» (см. прим. 738); некоторые из намеченных тем были использованы впоследствии для рассказа «Набег».

14 октября. Стр. 145.

- 731 145⁵⁻⁹. с Х[илковским] — см. прим. 319.

- 732 145⁹. и С[улимовским] — см. прим. 394.

17 октября. Стр. 145.

- 733 145¹⁸. Яньшикевичь — Ф. Янушкевич, как Толстой и пишет далее его фамилию, юнкер.

18 октября. Стр. 145.

- 734 145²⁶. Читал Племянницу. — Роман Елизаветы Васильевны Салиас-де-Турнемир (1815—1892), рожд. Сухова-Кобылиной, писавшей под псевдонимом Евгении Тур; 1-я часть его была напечатана в «Современнике» 1850, № 1—4, полностью же в 4-х частях он вышел отдельным изданием в 1851 г.

19 октября. Стр. 145—146.

- 735 145³⁴—146¹. п[исьмо] от Р[едактора] — ожидаемый ответ Н. А. Некрасова на письмо Толстого от 5 сентября 1852 г. (см. прим. 702).

- 736 146². История Сал. — может быть «Саламаниды» (испорченное Соломонида), казачки из Старогладковской, неоднократно упоминаемой в дневниковых записях 1852 и 1853 гг.

- 737 146²⁻³. Рассказ Балты, — о Балте см. прим. 401; под рассказом его следует вероятно разуметь «драматическую и занимательную историю семейства Джеми», сообщенную Балтой. Ср. запись от 31 марта 1852 г. и прим. 465.

ПРИМЕЧАНИЯ К ДНЕВНИКУ

- 788 146³. *Поездка в Мамакай-Юрт*. — В архиве Толстого сохранился оставшийся неоконченным очерк курортной жизни на Мамакай-юртовских минеральных водах; напечатан в т. 3, стр. 215—217.
- Мамакай-юрт* — селение в 19 верстах к северо-западу от Грозной и в 2 верстах от Мамакай-юртовских минеральных вод или источников св. Павла, образующих ручей, названный — по присутствию в нем нефти — речкой Нефтянкой.
- 789 146³⁻⁴. *Поездка на море*: — впечатления от поездки Толстого на Каспийское море в апреле 1852 г.
- 740 146⁴. *История немца*, — ср. записи от 16 и 17 апреля 1852 г. и прим. 520.
- 741 146⁴. *Армянское управление*, — ср. запись от 22 апреля 1852 г. и прим. 532.
- 742 146⁴⁻⁵. *Странствование кормилицы* — Авдотьи Никифоровны Зябровой; о странствовании ее нам ничего неизвестно; замысел описать его не был осуществлен.
- 743 146⁶. *Что такое храбрость?* — ср. разговоры и рассуждения о храбрости в начале рассказа «Набег» и черновой набросок к «Набегу», напечатанный в т. 3, стр. 238—239.

20 октября. Стр. 146.

- 744 146²⁰. *Много писал* — Роман русского помещика, см. прим. 674.
- 745 146²³. *В[анюшка]* — Иван Васильевич Суворов, слуга Толстого, см. прим. 467.
- 746 146²⁵. *в Воздвиженской* — укреплении, в 29 верстах к югу от Грозной, возложенном в 1844 г. генералом-лейтенантом В. О. Гурко на правом возвышенном берегу р. Аргуна; будучи расположено близ выхода Аргуна из ущелий на плоскость, оно владело главным путем сообщения горских обществ с плоскостными и потому во время войны имело особенно важное стратегическое значение.
- 747 146²³. *п[исьмо] от Б[уемского]* — от бригадного адъютанта, прапорщика Николая Ивановича Буемского из Темир-хан-Шуры от 5 окт. 1852 г.; сохранилось в АТБ и напечатано в «Сборнике материалов для описания местностей и племен Кавказа», вып. 46, Махач-Кала, 1929, стр. 9. — Буемский извещает Толстого, что утверждение его юнкером ему уже отправлено.

25 октября. Стр. 147.

- 748 147³. *H[istoire] des Crois[ades]* — популярная «История крестовых походов» французского историка Мишо (Joseph François Michaud, 1767—1839), напечатанная впервые в Париже в 1812—22; вышла в русском переводе И. Бутовского, в 5 томах, в 1822—36, а вторым изданием в 1841.

28 октября. Стр. 147.

- 749 147¹⁶. *Бумаги мои возвратили*; — из штаба бригады, о производстве.

ПРИМЕЧАНИЯ К ДНЕВНИКУ

29 октября. Стр. 147.

- 750 147²⁷⁻²⁸. Написал п[исьмо] Т[атьяне] А[лександровне] — грустное письмо... — Ергольской. Толстой пишет в нем: «Бесенок, которому поручено мешать моим начинаниям, продолжает орудовать. Вчера я получил бумагу, в которой значилось, что произведен я буду только через два года, считая с сегодняшнего дня. Известие это меня очень огорчило. Радость моего свидания с вами, которое я считал уже совсем близким, откладывается на два года. Видно планы, которые я строил в одном из своих писем, так прекрасны, что им не суждено скоро осуществиться. Всё, что со мной случилось и что мне казалось несчастьем, было на мое благо; надеюсь, с божьей помощью, что так будет и впредь» (т. 59, п. 68).
- 751 147²⁹⁻³⁰. записки об охоте. — Гр. Н. Н. Толстого, см. прим. 122.

30 октября. Стр. 147.

- 752 147³⁵. саламаты — «густо сваренной пшеничной каши, которую режут кусками и подают вместо хлеба к вареной рыбе» (М. А. Караулов, «Говор гребенских казаков», Спб. 1902, стр. 97). В переносном смысле имеет значение вечеринки.

31 октября. Стр. 148.

- 753 148¹⁻². Прочел свою повесть, изуродованную до крайности. — Повесть «Детство», напечатанную в сентябрьской книжке «Современника» за 1852, с подписью Л. Н., в изуродованном цензурой виде и с измененным заглавием: «История моего детства». Подробнее об этом см. во вступительной статье М. А. Цявловского в томе 1 настоящего издания, стр. 328—333.

3 ноября. Стр. 148.

- 754 148³. Чихиря. — Местного молодого красного вина домашнего приготовления

5 ноября. Стр. 148.

- 755 148¹³. Получил письма. — От Т. А. Ергольской от 11 октября 1852 г. (напечатано в т. 59, в примечании к п. 65), с приложением двух писем: от гр. Вал. Петр. Толстого (неизвестно) и от Н. А. Беэр (см. прим. 757).

- 756 148¹⁵. с новым прап[орщиком] — нет данных для установления личности.

- 757 148¹⁶. Письмо Б[еэрши] — Натальи Андреевны Беэр (см. прим. 504) от 20 сентября 1852 г., написанное в довольно резкой форме, с упреками в неаккуратной уплате долга; сохранилось в АТБ и частично напечатано в т. 59, в прим. к п. 64.

6 ноября. Стр. 148.

- 758 148¹⁸⁻¹⁹. у Оголина — А. П., см. прим. 678.

ПРИМЕЧАНИЯ К ДНЕВНИКУ

8 ноября. Стр. 148.

759 148²⁴⁻²⁵. Написал п[исьмо] Р[едактору],... к[оторое] не пошло — Н. А. Некрасову; письмо это неизвестно.

10 ноября. Стр. 148.

760 148³¹. Я[нушкевич], — см. прим. 733.

12 ноября. Стр. 148.

761 148³⁴. к Иляске — уменьшительное от Илья; вероятно местный казак, а может быть одно лицо с упоминавшимся раньше в записи от 29 марта 1852 г. нагайцем Абиловым (Абу-Ильясом).

762 148³⁶. письмо Дьякову, — Дмитрию Алексеевичу, см. прим. 83; письмо неизвестно.

15 ноября. Стр. 149.

763 149²³. Булька изранен. — Эпизод о том, как Булька, черный бульдог Толстого, был ранен кабаном, изложен Толстым в рассказе для детей «Булька и кабан» («Третья книга для чтения», М. 1872, или т. 16 настоящего издания).

17 ноября. Стр. 149—150.

764 149³⁰. еду в Шелк[овую]. — См. прим. 478.

765 149³¹. писал п[исьмо] Д[ьякову] — Дмитрию Алексеевичу; неизвестно.

766 149³¹. и Р[едактору], — датированное 18 ноября очень резкое письмо Некрасову по поводу произведенных в «Детстве» при печатании его в «Современнике» изменений и искажений; напечатано в т. 59, п. 69.

18 ноября. Стр. 150.

767 150³. Парбоч — или Парбочева станица на левом берегу Терека, верстах в 10-ти к западу от Шелковаводской; славилась хорошей охотой.

768 150⁴. поехал... к С[ултанову]. — Петру Аркадьевичу, см. прим. 434.

25 ноября. Стр. 150.

769 150¹⁰. говорил о метафизике Н. С. — Инициалы не поддаются дешифровке.

770 150¹². Сверидов; — личность не удалось установить.

771 150¹²⁻¹³. Прочел критику о своей повести — статью неизвестного автора (С. С. Дудышкина?) в октябрьской книжке «Отечественных записок» (1852, т. LXXXIV, отд. VI, стр. 84—85). «Давно не случалось нам — пишет автор этой заметки — читать произведения, более прочувствованного, более благородно-написанного, более проникнутого симпатией к тем явлениям действительности, за изображение которых взялся автор... Мы желали бы познакомить читателей с произведением г. Л. П., выписав из него лучшее место; но лучшего в нем нет: все оно, с начала до конца

ПРИМЕЧАНИЯ К ДНЕВНИКУ

истинно прекрасно... Если это первое произведение г. Л. Н., то нельзя не поздравить русскую литературу с появлением нового замечательного таланта».

772 150¹⁴. *Огол[ину]* — А. П., см. прим. 678.

26 ноября. Стр. 150.

773 150¹⁶⁻¹⁷. *Письмо от Н[екрасова]*. — От 30 октября 1852 г. Некрасов объясняет, что умолчал в прежних своих письмах по вопросу о гонораре, «по следующей причине: в лучших наших журналах издавна существует обычай *не платить* за *первую* повесть начинающему автору, которого журнал впервые рекомендует публике... Я предлагаю Вам то же, с условием, что за дальнейшие Ваши произведения прямо назначу Вам лучшую плату, какую получают наши известнейшие (весьма немногие) беллетристы, т. е. 50 руб. сер. с печатного листа» (т. 59, прим. к п. № 66).

774 150¹⁸. *рассказы о К[авказе]* — ср. запись от 19 октября 1852 и прим. 730, 736—743.

27 ноября. Стр. 150.

775 150²⁵. *Написал п[исьмо] Н[екрасову]* — напечатано в т. 59, п. 70.

28 ноября. Стр. 150.

776 150²⁸. *Заморд[овал]* — местное охотничье выражение, означающее «затравил, убил». См. М. А. Караулов, «Говор гребенских казаков», СПб. 1902, стр. 62. — Ср. в «Кавказах»: «В лесу три курочки замордовали» (т. 6, стр. 44).

29 ноября. Стр. 150.

777 150³². *Ездил за дудаками*, — местное название для дроф, крупных степных птиц куриной породы.

778 150³³. *Получил письмо из Яс[ной] и 100 р.* — Вероятно от управляющего Егора Дмитриевича Хрусталева; письмо это не сохранилось.

779 150³⁴. *Описания войны* — разумеется рассказ «Набег».

780 150³⁴. *Примусь... за Отрочество. Книга пойдет своим чередом.* — Первое упоминание о присутствии к писанию «Отрочества»; подробности относительно истории писания и печатания этой повести см. во вступительной статье М. А. Цявловского в томе 2 настоящего издания, стр. 351—373. — Под «книгой» Толстой разумеет «Роман русского помещика».

30 ноября. Стр. 150—151.

781 150³⁸—151¹. *4 Эп[охи] жизни* — или «Четыре эпохи развития», первоначальное название тетралогии, в которую, по замыслу Толстого, должны были входить четыре повести: «Детство», «Отрочество», «Юность» и «Молодость».

ПРИМЕЧАНИЯ К ДНЕВНИКУ

1 декабря. Стр. 151.

- 782 151¹¹⁻¹³. Все сатирическое не нравится мне... все нужно переделывать. — Ср. запись от 7 июля 1852 г. и прим. 663.
- 783 151¹³⁻¹⁴. Получил ведомости: — от гр. Валерьяна Петровича Толстого о яснополянском хозяйстве; не сохранились.
- 784 151¹⁵. п[исьмо] Вал[ерьяну]. — Гр. Валерьяну Петровичу Толстому; письмо это неизвестно.

2 декабря. Стр. 151.

- 785 151¹⁷⁻¹⁸. переписал письмо и послал — очевидно, упомянутое в записи от 1 декабря письмо к гр. Валерьяну Петровичу Толстому.
- 786 151¹⁸. с Алекс[ей] — Алексеем Степановичем Ореховым, см. прим. 525.

3 декабря. Стр. 151.

- 787 151²⁶. Кочкин — Николай Ефимович, штабс-капитан горной № 2 батареи 20-й артиллерийской бригады и бригадный казначей.
- 788 151²⁶⁻²⁷. будут в походе. — В готовящемся зимнем походе в Чечню, см. прим. 813.
- 789 151²⁸. Паж[ульку]. — См. прим. 499.

4 декабря. Стр. 151.

- 790 151³⁰. Абилез, — см. прим. 456.

5 декабря. Стр. 151.

- 791 151³⁴⁻³⁵. письмо от Серезжи, — на которое отвечал. — От гр. Сергея Николаевича Толстого, не датированное, в котором он говорит о впечатлении, произведенном на него и в кругу знакомых напечатанной в «Современнике» повестью «Детство»; напечатано в прим. к ответному, не отправленному письму Толстого от 5 декабря 1852 г. (т. 59, п. 71).

7 декабря. Стр. 152.

- 792 152⁶. с Сул[имовским]. — Михаилом Ивановичем, см. прим. 394.

10 декабря. Стр. 152.

- 793 152¹⁵. докончил рассказ. — «Набег», см. прим. 806.
- 794 152¹⁷. Маслов. — Штабс-капитан, ремонтир горной № 2 батареи 20-й артиллерийской бригады (Янжул, т. II, стр. 139).
- 795 152¹⁹. письмо Серезже — гр. Сергею Николаевичу Толстому; напечатано в т. 59, п. 72.
- 796 152¹⁹. послал п[исьмо] Дьякову. — Дмитрию Алексеевичу (см. прим. 83), вероятно от 17 ноября и тогда не отосланное. Письмо это неизвестно.

11 декабря. Стр. 152.

- 797 152²⁰. у Левина. — Льва Федоровича, полковника, командира 20-й артиллерийской бригады.

ПРИМЕЧАНИЯ К ДНЕВНИКУ

13 декабря. Стр. 152.

798 152⁸⁰. *Перел[егица]*, — см. прим. 529.

799 152⁸⁰. *Лагорио*. — Карла Феликсовича, штабс-капитана; состоял по особым поручениям при командующем войсками, брат известного художника-пейзажиста Льва Феликсовича Лагорио (1826—1905).

15 декабря. Стр. 152—153.

800 152⁸⁵. *А[лифер]*, — Олифер, см. прим. 665.

16 декабря. Стр. 153.

801 153¹³. *Пропустил вчерашний день*, — так как с 11 декабря по 16 записи идут каждый день, кроме 12-го, которое пропущено, то наиболее вероятным объяснением этих слов является то, что 12-е декабря Толстой по ошибке пометил 13-м и продолжал так метить дальше, пока не спохватился об этом 16-го, пропустив один день — 15-е декабря — без записи.

802 153²⁵. *Глушкову* — личность не удалось установить.

20 декабря. Стр. 153.

803 153³⁰. *Ладыжин[ский]*, — Ладыженский, см. прим. 452.

804 153³². *Копылову*. — См. прим. 637.

21 декабря. Стр. 153.

805 153⁸⁶. *Сенковский*, — Осип Иванович (1800—1858), ориенталист, критик и романист, редактор «Библиотеки для чтения», писавший под псевдонимом «Барон Брамбеус».

Читал хорошую статью Сенк[овского]. — В 1852 г. в «Библиотеке для чтения» не было ни одной статьи за подписью Сенковского; единственная принадлежащая ему статья, за подписью Б. Б. (Барон Брамбеус) в ноябрьской книжке — разбор романа В. Вонлярлярского «Большая Барыня».

24 декабря. Стр. 154.

806 154⁵. *Окончил рассказ*. — «Набег». Был напечатан впервые в «Современнике» 1853, № 3, стр. 93—116, под названием «Набег. Рассказ волонтера», с подписью «Л. Н.». В рассказе изображена экспедиция в Чечню, под командою кн. А. И. Барятинского, в конце июня 1851, в которой Толстой участвовал вместе с братом, в качестве волонтера. К «Набегу» надо отнести и все встречающиеся в Дневнике 1852 г. упоминания о работе над «Кавказской повестью», «Письмом с Кавказа», «Рассказом о Кавказе», «Кавказским рассказом» и «Описанием войны». Подробнее об истории писания «Набега» см. в редакционной статье Н. М. Мендельсона в т. 3 настоящего издания, стр. 287—303.

26 декабря. Стр. 154.

- 807 154^р. *Лермонтова* — Михаила Юрьевича (1814—1841). Толстой неоднократно перечитывал его произведения и высоко ценил их (см. записки в Дневнике от 8, 9 и 11 июля 1854 в т. 47 и письмо к Н. Н. Страхову от 3 марта 1872 г. в т. 61). В списке произведений, оказавших, по собственным словам Толстого, особое влияние на его развитие в юности, читаем: «Лермонтов. Герой нашего времени, Тамань — очень большое» (Бирюков, т. I, стр. 60). См. также работу Леонида Семенова «Лермонтов и Толстой», М. 1914.
- 808 154¹⁸. *Отослал... рассказ* — рукопись «Набега», в редакцию «Современника», одновременно с письмом к Н. А. Некрасову, от того же числа, напечатанным в т. 59, п. 73.

27 декабря. Стр. 154.

- 809 154¹⁷. *стал было писать Р[оман]*. — Эта запись может относиться к работе как над «Романом русского помещика», так и над «Отрочеством».
- 810 154¹⁸⁻¹⁹. *писал стихи*. — Мы не имеем возможности с достоверностью приурочить к этой записи какое-либо из дошедших до нас стихотворений Толстого; скорее всего речь идет о стихотворении «К западне» (т. 1, стр. 298). — См. заметку А. Е. Грузинского в т. 1 настоящего издания, стр. 343—344.

30 декабря. Стр. 154.

- 811 154²⁷⁻²⁸. *Султана* — лошадь, купленную Толстым.
- 812 154²⁸. *написал стихиков 30* — стихотворение «Давно позабыл я о счастье», напечатанное в томе 1 настоящего издания, стр. 299.

1853 г. 1 января. Стр. 155.

- 813 155¹. *Выступил с дивизионом*: — первый день 1853 года был для Толстого днем выступления в новый поход против Шамиля. Для облегчения понимания Дневника за январь — март 1853 года, а также для пополнения биографических данных, приводим вкратце историю этого похода, следуя изложению Янжула (т. II, стр. 125—128).

«Согласно общему плану занятий для войск кавказского корпуса на 1853 год, в Чечне предстояло продолжать вырубку лесов и проложение просек, чтобы отрезать плоскость от Хоби-Шавдонских высот до Аргунского ущелья, возвести новые укрепления и тем очистить плодородную равнину от враждебного нам населения, вынудив его или покориться, или уйти в Черные горы. Для этого считалось необходимым сделать две просеки: одну — от укрепления Куринаского к аулу Автуры, через Качкальковский хребет, а другую — от Умахап-юрта, перпендикулярно первой. Для выполнения этих предприятий в состав действующего чеченского отряда было назначено 12 баталионов, 4 эскадрона драгун и 8 сотен казаков, при 12-ти батарейных, 6 легких и 6 конных орудиях. Из числа этих войск, к 4-му января собрались в гор. Грозный, под начальством г.-л. кн. Барятинского, восемь с четвертью баталионов от полков

ПРИМЕЧАНИЯ К ДНЕВНИКУ

тентгисского, навагинского и князя Воронцова, 70 человек сапер, 6 сотен линейных казаков, 2 легких и 2 батарейных орудия батарейной № 4 батареи, 4 орудия легкой № 5 батареи 20 бригады, 4 орудия батарейной № 3 батареи 19 бригады, четыре батарейной № 5 батареи 21 бригады и 6 орудий конно-казачьей № 15 батареи, с пешею и конною ракетными командами. При дивизионе батарейной № 4 батареи, прибывшем из стан. Старогладковской в Грозную 4-го января, ¹ был командир батареи подполковник Алексеев и с ним шт. к. Кочкин и поручики Агалин [=Оголин] и Штегельман; при орудиях легкой № 5 батареи — подполковник Мамацев, шт. кап. Парчевский и прапорщик Бумеский. Начальником отрядной артиллерии назначен командир 20 бригады полковник Левин.

Шамиль, зная цель нашего предстоящего похода, поспешил явиться в Б. Чечню с многочисленными полками тавлинцев. Но князь Бярятинский откладывая до дня на день выступление войск из кр. Грозной, чтобы томить горцев ожиданием, заставить их перенести все невзгоды зимнего бивака и сделать наиболее тягостным для чеченцев пребывание среди них незванных гостей, которых они обязаны были продовольствовать. И действительно, вскоре чеченцы начали роптать и выказывать открытую вражду против тавлинцев. Тогда только, именно 28-го января, часть нашего отряда выступила из Грозной и на другой день, соединившись в Умахан-юрте с войсками, прибывшими из Хасав-юрта, перевалила через Хоби-шавдонские высоты и 30-го числа явилась в укр. Куринское... На другой день войска приступили к рубке леса на Хоби-Шавдоне. Работы продолжались безостановочно до 17 февраля, перемежаясь ежедневными незначительными перестрелками... Наиболее значительные перестрелки произошли 6-го и особенно 12-го февраля» (Янжул, т. II, стр. 125—127).

Главная позиция Шамиля находилась на реке Мичике, у аула Бата-Юрт: здесь у него было сосредоточено десять тысяч горцев при 5 орудиях. 17-го февраля кн. Бярятинский овладел мичиковскою позицією, причем произошло то дело, в котором Толстой отличился: ввод, которым он командовал, подбил неприятельское орудие (см. письмо к кн. А. И. Бярятинскому от 15 июля 1853 г. в т. 59, п. 77). Главную атаку было решено повести с фланга и с тыла, произведя с фронта только демонстрацию. Обходная колонна выступила из Куринского в 8 часов утра, а в 10 часов из лагеря были высланы к Мичику, под начальством Левина, 14 орудий с двумя батальонами пехоты, за которыми следовала штурмовая колонна с лестницами и фашинами. «Подойдя к реке, артиллерия расположилась не-

¹ Согласно примечанию Янжула (т. II, стр. 126), дивизион этот выступил из штаб-квартиры 31-го декабря 1852 года. Его составляли: 1 штаб-офицер, 3 обер-офицера, 7 фейерверкеров и 79 рядовых.

Одним из этих 7-ми фейерверкеров был Л. Н. Толстой (юнker); кто были остальные 6 (вероятно нижние чины) — неизвестно. Дивизион выступил не 31 декабря, как утверждает Янжул, а 1 января, как записано у Толстого; это с несомненною подтверждается записью 31 декабря: «С утра начался кутеж у Хилковского и продолжался в различных местах до 2-х часов ночи 1 Января». Легкая № 5 батарея, в которой находился столь часто упоминаемый в Дневнике прапорщик Н. И. Бумеский, квартировала в укреплении Воедвигенском.

ПРИМЕЧАНИЯ К ДНЕВНИКУ

вдали от берега в одну линию и открыла сильный огонь частью по завалам и преимущественно по шамильским пушкам, на которые были направлены 8 орудий батарейной № 4 батареи, бывшие под командой подполковника Алексеева и штабс-капитана Олифера. В первое время горцы отстреливались упорно, но спустя немного принуждены были замолчать, так как орудия их были подбиты. Ослабив таким образом неприятельскую батарею, наша артиллерия сосредоточила свои выстрелы преимущественно на завалах и на скрывавшихся за ними толпах. После двухчасовой непрерывной канонады среди горцев произошел видимый беспорядок, пользуясь которым вся артиллерия приблизилась по эшелону к берегу реки и открыла огонь дальнею картечью. В начале первого часа появилась в тылу неприятеля обходная колонна и решила исход сражения. Чеченцы не выдержали двойного натиска и всю массу бросились в разные стороны... они понесли громадный урон» (Янжул, т. II, стр. 126—128). За отличие в деле 17 февраля Толстой был произведен в прапорщики, приказ о чем, согласно Формулярному списку, последовал 9 января 1854 года.

«После бегства Шамиля и его скопищ, наши войска немедленно перешли через Мичик и приступили к разрушению неприятельских укреплений и к истреблению аулов, лежавших вниз по течению реки до слияния ее с Гудермесом. 21-го февраля были уничтожены селения Гурдали и Мазлагаш, а 25-го Дадан-юрт и Али-юрт, при незначительных перестрелках, с участием однако орудий обеих батарей 20-й бригады. Можно указать на перестрелку, бывшую 8-го марта близ аула Бейбулат-юрт, где горцы выказали упорное сопротивление при занятии отрядом их завалов... 10-го марта войска перешли к устью Гудермеса и приступили к прорытию канала; 14-го числа они были распущены по квартирам... По реформировании отряда... дивизион батарейной № 4 батареи только 23-го числа выступил из Умахан-юрта в Старогладковскую, куда и прибыл на четвертый день» (Янжул, т. II, стр. 128).

«В результате зимних действий наших войск в Чечне получилась широкая безопасная просека, прорезывавшая Качкалыкковский хребет через Гасанвижское ущелье на Хоби-шавдонские высоты и сообщавшая кумынские владения с Большой Чечней: переселение к нам чеченцев усилилось, и значение Шамиля в их глазах было подорвано» (Янжул, т. II, стр. 129).

В Формулярном списке Толстого обо всем этом времени записано только с совершенной краткостью: «В 1853 году с 4-го января по 14-е марта в Чеченском отряде, а за получением приказа по отдельному кавказскому корпусу, поход этот полностью не записан».

7 января. Стр. 155.

814 155¹⁵. *Кноринг* — см. прим. 324.

815 155¹⁶. с *Гескетом* — не одно ли лицо с военным писателем С. Гескетом, автором книги «Военные действия в царстве Польском в 1863 году», Варшава, 1894.

ПРИМЕЧАНИЯ К ДНЕВНИКУ

- 816 155¹⁷. *Тенгинские офицеры* — офицеры Тенгинского пехотного полка; в 1846 г. полк был переведен с правого кавказского фланга на левый (во Владикавказ) и в 1850-х годах «каждый год принимал участие в экспедициях против Шамиля и его сподвижников: Хаджи-Мурата, Даниель-бена и других в Большой и Малой Чечне» (Д. В. Ракович, «Тенгинский полк на Кавказе. 1796—1846». Тифлис, 1900, стр. XIX). В 1853 г. им командовал полковник Александр Николаевич Веревкин. В 1840—41 гг. поручиком Тенгинского полка был М. Ю. Лермонтов.
- 817 155¹⁷. *Янович* — см. прим. 422.

9 января. Стр. 156.

- 818 156¹⁴. *Спасска* — прозвище кого-то из офицеров.

12 января. Стр. 156.

- 819 156²⁴. *Бал и б[ордель]* — первое упоминание о замысле оставшегося неоконченным рассказа «Святочная ночь» или «Как гибнет любовь»; рассказ напечатан в т. 3, стр. 241—269.

16 января. Стр. 156.

- 820 156²⁷. *с Ариневским* — Петром Егоровичем, штабс-капитаном, квартирмейстером 19-й полевой артиллерийской бригады.

17 января. Стр. 156.

- 821 156²⁷. *Балту* — см. прим. 401.

21 января. Стр. 157.

- 822 157¹³. *Куликовских*, — личность Куликовского не удалось установить.
- 823 157¹³. *Гаши* — Гаши, цыганка из хора в Туле, о которой упоминает Толстой в письме к брату Сергею Николаевичу от 23 декабря 1851 г.
- 824 157¹⁴. *Лютиковых*. — Личность Лютикова не удалось установить.

23 января. Стр. 157.

- 825 157¹⁶. *к Захару*. — Карнаузову (ум. 1888), фейерверкеру 4 батареи 20 артиллерийской бригады; о нем упоминается в письме Г. И. Кононова к Толстому от 28 января 1901 (АТБ).
- 826 157¹⁷. *Штегельман* — Иван Андреевич, поручик батареи № 4 батареи 20-й артиллерийской бригады.

10 февраля. Стр. 157.

- 827 157²³⁻²⁴. *Буду лучше переносить опасность, чем прошлого года*. — См. запись от 28 февраля 1852 г. и прим. 408.

ПРИМЕЧАНИЯ К ДНЕВНИКУ

20 февраля. Стр. 157.

- 828 157²⁹. на Качкалыковском хребте — продолжение одного из отрогов Андийского хребта, Качкалыковский хребет тянется вдоль правого берега реки Мичика и отделяет Кумыкскую плоскость от Большой Чечни. Юго-западный склон его, нисходящий круто к Мичику, был покрыт густым строевым лесом, преимущественно чинаровым и дубовым, шириною в версту. Этот лес служил главной преградой сообщениям из расположенного у северо-восточной подошвы хребта укрепления Курунского с местностью за рекою Мичиком.
- 829 157³⁰. Курунское — см. прим. 698.
- 830 157³². 16 числа артиллерийское дело ночью и 17-го днем — о деле 17-го февраля 1853 г. см. прим. 813.

10 марта. Стр. 158.

- 831 158¹. у... Гудермеса — горной речки, притока реки Хулхулау, впадающей в Сунжу.
- 832 158¹⁻². Креста не получил, — речь идет о георгиевском кресте. Толстой мог получить его еще за зимний поход 1852 г., но тогда представление не состоялось, вследствие опоздания бумаги об его увольнении с гражданской службы (см. прим. 408). Еще два случая представились ему для получения креста, но оба были неудачны. Заимствуем описание их из письма к П. И. Бирюкову: «Второй случай был, когда после движения 18-го февраля в нашу батарею были присланы два креста, и я с удовольствием вспоминаю что я — не сам, а по намеку милого Алексева — согласился уступить крест ящичному рядовому Андрееву, старому добродушному солдату. Третий случай был, когда Левин, наш бригадный командир, посадил меня под арест за то, что я не был в карауле, и отказал Алексеву дать мне крест. Я был очень огорчен» (Бирюков, т. I, стр. 103). Это огорчение вылилось и в письме к кн. А. И. Барятинскому от 15 июля 1853 г.: «Оба раза ближайшие начальники сочли меня достойным награды и представили меня, и оба раза Г[енерал] Левин ни к чему не представил меня; в первый раз на том основании, что будто бы я еще не был на службе, тогда как я был представляем за 17 и 18 февраля, а я утвержден на службе с 8 февраля, второй раз на том основании, что я не могу получить вместе креста и чина, а по его мнению достоин чина, к которому и представлен» (т. 59, п. 78).
- 833 158². на пикете сидел — в АТБ сохранился следующий приказ об аресте Толстого: «Командующему дивизионом Батарейной № 4 батареи 20-ой Артиллерийской бригады Господину поручику и Кавалеру Агалину. По приказанию Г. Начальника Артиллерии Чеченского отряда арестовывается командующий батареей взводом Фейерверкер 4-го класса Граф Толстой. Почему покорно прошу Ваше Благоудие отправить Фейерверкера Графа Толстого, с дежурным по дивизиону, в 5 батальон князя Чернышева Полка, где по распоряжению начальства он и

ПРИМЕЧАНИЯ К ДНЕВНИКУ

должен содержаться под арестом впредь до приказа. Командующий 6-ю орудиями Штабс-Капитан Олифер. 7 марта 1853 г.».

Мотивом ареста послужило то, что при смотре бригадным командиром Левиным Толстой не оказался в карауле. См. Бирюков, т. I, стр. 103.

- 834 158⁸. *Соковину* — вероятно штабс-капитану Егерского генерал-адъютанта князя Чернышева полка, раненому в известном деле при ауле Гурдали 11 августа 1852 г. (см. «Кавказский сборник», т. V, стр. 190).
- 835 158⁸. *Константинову* — вероятно имеется в виду Осип Ильич Константинов (1813—1856), артиллерийский офицер, состоявший с 1840—1849 гг. при главнокомандующем на Кавказе кн. М. С. Воронцове, с 1850—1854 гг. — при военном министре, а во время Крымской кампании — при кн. М. Д. Горчакове; с 1846—1849 гг. был редактором газеты «Кавказ», автор многочисленных работ по истории Кавказа. О нем см. РБС.
- 836 158¹⁰. *Предстоит еще недели 3 стоять на канаве* — «10 марта войска [в состав которых входила 4-я батарея] перешли к устью Гудермеса и приступили к прорытию канала; 14-го числа они были распущены по квартирам, кроме дивизиона 4-й батареи, который «только 23-го числа выступил из Умахан-юрта [в нескольких верстах от устья Гудермеса] в Старогладковскую, куда и прибыл на четвертый день» (Янжул, т. II, стр. 128).

16 апреля. Стр. 158.

- 837 158¹⁵. *Приехал около 1-го Апр[еля] в Старогладковскую*, — по Янжулу (см. выше прим. 836) — 27 марта.
- 838 158¹⁸. *Ездил... в Червленую* — 16 апреля 1853 г. в Червленной Толстым написано стихотворение «Эй Марьяна, брось работу», напечатанное в т. 1 настоящего издания, стр. 299—300.
- 839 158²⁵. *В Новоглад[ковской]... — в страстной Вторник*, — Новогладковская — станица на правом берегу Терека, верстах в 15 выше Старогладковской. «Страстной вторник» был 14 апреля.

17 апреля. Стр. 158—159.

- 840 158³². *начатый рассказ* — «Святочная ночь» или «Как гибнет любовь» (см. прим. 819).
- 841 158³⁶—159¹. *Написал письма: Серезе* — гр. Сергею Николаевичу Толстому; напечатано в т. 59, п. 75; Толстой просит брата похлопотать через влиятельных родственников, кн. А. И. и С. Д. Горчаковых, об облегчении ему формальностей при производстве в офицеры.
- 842 159¹. *и Бриммеру*. — Эдуарду Владимировичу (см. прим. 726) начальнику артиллерии Отдельного кавказского корпуса. Письмо это, содержащее в себе просьбу об отставке, неизвестно.

18 апреля. Стр. 159.

- 843 159⁹⁻¹⁰. *Авдеев* — Михаил Васильевич (1821—1876), популярный в 1850—60-х годах романист; в наиболее значительном своем романе «Тамарин»

ПРИМЕЧАНИЯ К ДНЕВНИКУ

он пытался проследить дальнейшее развитие в провинциальной среде *типа Онегина-Печорина.

Читал вещь Авдеева *Летучий Змей* — роман Авдеева «Огненный змей» (а не «Летучий») был напечатан в «Отечественных записках» 1853, № 2, и потом в «Собрании сочинений» (изд. Стелловского, 2 т. СПб. 1868—70).
844 159¹⁸. *Саламандра* — см. прим. 400.

19 апреля. Стр. 159.

845 159²³. *к Пакуньке* — см. прим. 499.

25 апреля. Стр. 159—160.

846 159²⁸. *Жукевича*. — Митрофана Павловича Жукевича-Стош, прапорщика батарейной № 4 батареи 20-й артиллерийской бригады; умер в 1880 или 1881 г., в чине подполковника и в должности батареинного командира 19-й артиллерийской бригады.

847 159²⁹. *С[вяточную] н[очь]*. — См. прим. 819.

848 159³³. *оба рассказа* — «Святочная ночь» и «Отрочество».

28 апреля. Стр. 160.

849 160¹¹. *Получил книгу со своим рассказом*, — журнал «Современник» 1853, № 3, в котором был напечатан в изуродованном цензурой виде рассказ «Набег»; об искажениях, которым он подвергся, см. статью Н. М. Мендельсона в т. 3 настоящего издания, стр. 298—303.

30 апреля. Стр. 160.

850 160¹⁹. *Ок[сане?]*, — казачке в Старогладковской.

851 160²¹. *К[опылову?]*. — См. прим. 637.

852 160²²⁻²³. *Меня сильно беспокоит то, что Б[арятинский] узнает себя в р[ассказе] Набег*. — Кн. А. И. Барятинский был выведен в «Набег» в лице командовавшего отрядом генерала.

1 мая. Стр. 160.

853 160⁶. *Громан* — Цезарь Громан, см. прим. 709.

7 мая. Стр. 160.

854 160²⁹. *Деньги 40 р. за рассказ* — гонорар из редакции «Современника» за «Набег». Записанная Толстым сумма — 40 р. — находится в трудно объяснимом противоречии с письмом Некрасова от 6 апреля 1853 г., где он пишет: «При сем прилагаются 75 р. сер., следующие Вам за этот рассказ» (т. 3, стр. 299).

ПРИМЕЧАНИЯ К ДНЕВНИКУ

15 мая. Стр. 160—161.

- 855 160²⁵. у Касатки — казачки в Старогладковской.
 856 160²⁷. Получил п[исьмо] от Н[екрасова] — от 6 апреля 1853 г., с объяснениями по поводу цензурных искажений в «Набеге»; напечатано в редакционной статье Н. М. Мендельсона в т. 3 настоящего издания, стр. 299—300.
 857 160²⁷. от... Серези — из Тулы от 12 апреля, с описанием его впечатлений от рассказа «Набег»; напечатано в т. 59, в прим. к п. 74.
 858 160²⁷. от... Маши — от гр. Марьи Николаевны Толстой; не сохранилось.

22 мая. Стр. 161.

- 859 161⁷. Бросил рассказ — «Святочную ночь», к которой Толстой больше не возвращался, и которая осталась неотделанной.

28 мая. Стр. 161.

- 860 161¹⁵⁻¹⁶. окончательно обдумал О[трочество], Ю[ность] М[олодость], — см. прим. 781.
 861 161¹⁷. прислал мне А[лексеев] бумагу, — рапорт дежурного штаб-офицера при Управлении начальника артиллерии Отдельного кавказского корпуса капитана Григория Александровича Мооро; напечатан в т. 59, в прим. к п. 76.
 862 161²⁰⁻²¹. взгляду на жизнь, ... к[оторый] я составил себе в Пятигорске, — ср. запись 29 и 30 июня 1852 г.

29 мая. Стр. 161.

- 863 161²⁸. 56-ую ст[атью] — 1-й книги II части «Свода военных постановлений» («О прохождении службы по Военному ведомству»), изд. 1838, которая гласит: «Если кто из желающих поступить в Военную службу не согласится остаться в ней на том сроке, какой Инспекторским Департаментом будет назначен по рассмотрении документов, может получить увольнение от Военной службы с разрешения Начальников дивизий без именованя воинским званием». В выходявших до 1853 г. «Продолжениях Свода военных постановлений» статья эта не подвергалась изменениям.

31 мая. Стр. 161.

- 864 161³⁴⁻³⁵. История К[арла] И[вановича] — гл. VIII—X «Отрочества».
 865 162³. Б. — нет данных для раскрытия этого инициала.

23 июля. Стр. 162.

- 866 162⁴. в Воздвиженскую — см. прим. 746.
 867 162⁵. Султана. — Лошадь Толстого.

868 162⁵. *Едва не попался в плен*, — эпизод этот подробно рассказан в «Воспоминаниях» В. А. Полторацкого («Истор. вестник» 1893, июнь, стр. 672—678).

13 июня 1853 г. Полторацкий отправился в сквозную оказию из Воздвиженской в Грозную с отрядом из двух рот Курицкого полка и одной роты линейного батальона при двух орудиях. При отряде ехал и Толстой. Не доезжая несколько верст до Грозной, наскучив очевидно медленным движением пешей колонны и желая поскорее приехать в Грозную, он с чеченцем Садою и тремя другими офицерами: бароном А. А. Розеном, Щербачевым и П. А. Полторацким, отделился от отряда. «Отъехав от колонны на сотню шагов, они условились между собою, чтобы двое из них для освещения местности ехали бы по верхнему уступу, а остальные шикшею дорогой. Только что поднялись Толстой и Садо на гребень, как увидели от Хан-Кальского леса несущуюся прямо на них толпу конных чеченцев. Не успев, по расчету времени, безнаказанно спуститься обратно, гр. Толстой сверху закричал товарищам о появлении неприятеля, а сам с Садою бросился в карьер, по гребню уступа, к крепости. Остальные внизу, не сразу поверив известию и конечно не имея возможности сами увидеть горцев, несколько минут провели в бездействии, а когда уже чеченцы (из которых человек семь отделилось в погону за Толстым и Садою) показались на уступе и ринулись вниз, то Розен, повернув лошадь, помчался назад к колонне и счастливо достиг ее. За ним бросился и Щербачев, но казенная лошадь его скакала плохо, и чеченцы, нагнав его, ранили и выбили из седла, после чего он пешком добрался до колонны. Хуже всех оказалось положение Павла [Полторацкого]: под ним была убита лошадь, которая, падая, придавила его собою и чеченцы, утесая при виде бежавшего на выручку отряда, нанесли ему на всем скаку жестокие раны шашками по голове и открытому плечу. Тем временем «гр. Лев Толстой с татаринцом Садою, хотя и были очень ретиво преследуемы семью чеченцами, но благодаря быстроте коней своих, оставив им в трофей одну седельную подушку, сами целы и невредимы достигли ворот крепости».

Тот же рассказ, с несколько другими подробностями изложен в «Воспоминаниях о графе Л. Н. Толстом» С. А. Берса (Смоленск, 1893, стр. 9—10): «Мирный чеченец, Содо́, с которым Лев Николаевич был дружен, купил молодую лошадь и пригласил друга проехать с ним из крепости, где располагался тогда отряд русского войска. С ними поехали верхом еще два офицера артиллерии. Несмотря на запрещение начальством таких поездок, в виду их опасности, они ничем не вооружились, кроме шашек. Испытав свою лошадь, Содо́ предоставил это и другу, а сам пересел на его иноходца, который, как известно, не умеет скакать. Они были уже верстах в пяти от крепости. Неожиданно перед ними показалась группа чеченцев человек в двадцать. Чеченцы начали выпимать ружья из чехлов и разделились на две партии. Одна партия преследовала двух офицеров, поскакавших обратно в крепость, и настигла их. Один из них был изрублен, а другой попался в плен. Содо́, а за ним и Лев

Николаевич, пустились по другому направлению к казачьему пикету, расположенному в одной версте. Гнавшиеся чеченцы уже приближались к ним... Лев Николаевич, имея возможность ускакать на резвой лошади своего друга, не покинул его. Содó, подобно всем горцам, никогда не расставался с ружьем, но как на беду оно не было заряжено. Тем не менее он нацелил им на преследователей и, угрожая, покрикивал на них. Судя по действиям преследовавших, они намеревались взять в плен обоих, особенно Содó для мести, а потому не стреляли. Обстоятельство это спасло их. Они успели приблизиться к пикету, где зоркий часовой издали заметил погоню и сделал тревогу. Выехавшие навстречу казаки принудили чеченцев прекратить преследование».

Этот эпизод нашел отражение в рассказе «Кавказский пленник».

- 869 162¹⁰. *Гришка* — мальчик в Старогладковской; возможно, что одно лицо с Григорием Ивановичем Кононовым, от которого Толстой получил в 1901 г. письмо из Старогладковской с воспоминаниями об общих знакомых и сообщениями об их судьбе после отъезда Толстого с Кавказа в 1854 г. Г. И. Кононову было тогда 13 лет.
- 870 162¹¹. *Чеч[енцы]* — горское племя, живущее по северному склону Андийского водораздела и в равнине р. Сунжи и ее притоков, на территории, носящей название Большой и Малой Чечни; сами чеченцы называют себя «Нахчий», от чеченского слова «нах», означающего «народ», «люди».
- 371 162¹⁴⁻¹⁵. *Читал о том, как Обри перенес свое несчастье*, — Обри — идеальный герой романа С. Варрена «Тяжба», лишившийся, вследствие происков жадной илики дельцов, всего состояния и дошедший до долговой тюрьмы, но перенесший все испытания с необыкновенным мужеством и достоинством. — Варрен, точнее Уоррен (Samuel Warren, 1807—1877) — английский романист, по характеру письма приближавшийся к Диккенсу; перевод наиболее известного романа его «Десять тысяч в год» («Ten Thousand a Year»), вышедшего в 1839 г., печатался под заглавием «Тяжба» в «Отечественных записках» в 1852, №№ 11—12 и 1853, №№ 1—10.
- 872 162¹⁵⁻¹⁶. *Шекспир говорит, что человек познается в несчастье*. — Эту мысль Шекспира Толстой выписал из читавшегося им в то время романа Варрена «Тяжба», где в уста героя романа, Обри, вложены следующие слова Нестора из 3-й сцены 1-го акта «Троила и Кресида»: «В столкновении с враждебным случаем лежит настоящее испытание человека. Когда море тихо, как много мелких челноков осмеливаются плыть по его терпеливой груди, направляя свой путь вместе с судами благороднейшего размера. Но пусть только нажал Борей раздражит нежную Фетиду, тогда взгляни: крепкоробрый корабль смело прорезывает себе путь сквозь горы разъяренных волн, прыгая, как конь Персея, промеж двух влажных элементов; но где же тот игривый челночек, слабые неукрепленные бока которого не далее, как за минуту перед тем, соперничали с величием. Или поспешно скрылся в пристани, или достался на закуску Нептуну. Так-то обнаруживается истинная доблесть и так различные доблести распознаются в бурях несчастья» («Отечественные записки» 1853, № 5, стр. 71).

ПРИМЕЧАНИЯ К ДНЕВНИКУ

25 июня. Стр. 162—164.

- 873 162²⁷. Получил от С[ережи] письмо, — от 18 мая; напечатано в т. 59, в прим. к п. 75.
- 874 162²⁷. К[нязь] Г[орчаков] — кн. Андрей Иванович Горчаков, см. прим. 82.
- 875 162²⁸. В[оронцову], — кн. Михаилу Семеновичу Воронцову, наместнику Кавказа и главнокомандующему кавказских войск. См. прим. 380.
- 876 162²⁸. получил... бумагу об отставке. — Прощение об отставке, приложенное Толстым к его (недошедшему до нас) письму к Г. А. Моору. См. письмо к нему Г. А. Моору от 15 июня 1853 г., напечатанное в т. 59, в прим. к п. 76 и извещающее Толстого о том, что его прошению об отставке дан ход по рапорту его начальника подполковника Н. П. Алексеева.
- 877 164⁸. А[лешкой] — Алексеем Степановичем Ореховым (см. прим. 525).
- 878 164¹⁰. А[рслан]-Х[ана]. — Дудорова, штабс-капитана легкой № 6 батареи 20-й артиллерийской бригады.
- 879 164¹³. Громаном, — см. прим. 709.
- 880 164¹⁷. Дневник К[авказского] О[фицера] — дошедшие до нас черновые рукописи Л. Н. Толстого не дают достаточных оснований для того, чтобы с достоверностью приурочить это название к какому-либо из известных произведений кавказского периода. Скорее всего под ним надо разуместь какой-нибудь из замысленных в то время Толстым «Кавказских рассказов», вработанный впоследствии в «Рубку леса».
- 881 164¹⁸. Беглец — первоначальное название повести «Казакки».
- 882 164¹⁹. П[равила] в Ж[изни]. — Свод нравственных и практических правил, начатый Толстым еще в Казани в 1847 г. (напечатан в настоящем томе, стр. 264—272) и который он теперь намеревался возобновить, но приступил к осуществлению только в октябре 1853 г.

26 июня. Стр. 164—165.

- 883 164²⁷. Салам[аниды] — см. прим. 400.
- 884 164²⁸. Мих[айла] — казак в Старогладковской.

27 июня. Стр. 165.

- 885 165⁷⁻⁸. Записки К[авказского] О[фицера] — одно из первоначальных названий рассказа «Рубка леса».

28 июня. Стр. 165.

- 886 165¹⁹. Барашкину, — офицеру, страстному охотнику, приятелю П. А. Султанова (см. прим. 434). О нем см. в статьях И. Бильфельда «Олений рев» («Журнал охоты», 1858, т. I) и «Кизлярские дальние сады» (там же, 1860, т. V).
- 887 165²². Р[убку] Л[еса] — напечатана впервые в «Современнике» 1855, № 10, под названием «Рубка лесу. Рассказ юнкера», с подписью «Л. Н. Т.»

ПРИМЕЧАНИЯ К ДНЕВНИКУ

К «Рубке леса» относятся повидимому и многочисленные рассеянные в Дневнике указания на работу над «Записками Кавказского офицера», «Кавказским рассказом», «Описанием войны», «Записками фейерверкера» и (позднее, в 1855 году) «Записками Юнкера».

29 июня. Стр. 165—166.

888 165²¹. Гриш[ку] и Ваську — мальчишек в Старогладковской; о Гришке см. прим. 869.

30 июня. Стр. 166.

889 166⁴. Θ и θ, — Один из этих инициалов можно дешифровать вероятно как упоминаемую ниже Федосью, другой не поддается раскрытию.

890 166⁵. Θ. М. — возможно, что Федор Михайлович, ставичный писарь в Старогладковской, упоминаемый в черновых набросках «Казаков» (см. т. 6, стр. 185—187).

891 166⁶. Ф[едосье] — казачке в Старогладковской.

1 июля. Стр. 166.

892 166⁹. И. В. — личность не удалось установить.

2 июля. Стр. 166.

893 166¹⁵. ехать в Набег, — об этом набеге ничего не известно.

894 166. Авер[ьянова], — личность не удалось установить.

895 166²¹. п[исьмо] Н[иколиньке]. — Гр. Николаю Николаевичу Толстому; письмо неизвестно.

3 июля. Стр. 166.

896 166²⁶. Получил п[исьмо] от Н[иколиньки] — неизвестно.

897 166²⁶⁻²⁷. п[исьмо] от... Упр[авляющего]. — Егора Дмитриевича Хрустаева, неизвестно.

4 июля. Стр. 166.

898 166. писал п[исьмо] к Б[риммеру]—Эдуарду Владимировичу, см. прим. 726; письмо это неизвестно.

6 июля. Стр. 167.

899 167⁸. в Курдюжи — или Курдюковскую станицу, на левом берегу Терека, верстах в 6 от Старогладковской, ниже по течению; основана в конце XVII в. беглыми казаками.

900 167⁸. Штегельман — Иван Андреевич, см. прим. 826.

8 июля. Стр. 167—168.

901 167¹⁹. Читал Profession de foi du Vicaire Savoyard — «Исповедание веры савойского vicaria» Ж. Ж. Руссо (IV книга «Эмиля»).

ПРИМЕЧАНИЯ К ДНЕВНИКУ

15 июля. Стр. 168.

- 902 168⁷. *Машу*, — сестру, гр. Марью Николаевну Толстую, см. прим. 273.
- 903 168¹². *Послал письма: Бар[ятинскому]* — сохранившийся черновик этого письма напечатан в т. 59, п. 78. Толстой сетует в нем на свою неудачно сложившуюся военную службу, на которую он поступил по совету кн. Барятинского.
- 904 168¹². *Брим[меру]* — вероятно не об отставке, а об отпуске в Москву; письмо это неизвестно.
- 905 168¹³. *и Мооро* — Григорию Александровичу, капитану, дежурному штаб-офицеру при Управлении начальника артиллерии Отдельного кавказского корпуса; в 1848 г. служил в чине поручика бригадным адъютантом 20-й артиллерийской бригады (Янжул, т. II, стр. 38); письмо это, в котором была речь вероятно не об отставке, а об отпуске в Москву, неизвестно.
- 906 168¹³. *Валер[ьян]* — гр. Валерьян Петрович Толстой, см. прим. 272.
- 907 168¹⁶. *Барон* — Иван Егорович Фелькерзам, в 1853 есаул, адъютант наказного атамана Кавказского линейного казачьего войска. См. «Кавказский календарь» на 1853 г.
- 908 168¹⁹. *Вообще мне было тяжело и грустно.* — О своем чувстве разочарования при встрече в Пятигорске с родными Толстой пишет подробно брату Сергею Николаевичу в письме от 20 июля 1853 г.: «Должен признаться, что я ожидал гораздо больше удовольствия от свидания с М[ашей] и В[алерьяном], чем вышло в действительности... действительно, в две недели, которые я с ними, я не слышал ни от того, ни от другого ни одного не нежного — (нежности, пожалуй), но душевного слова, которое бы доказывало, что меня любят, что я что нибудь значу в их жизни. Всё это я пишу тебе смело, не боясь, чтобы при моем свидании с тобой случилось то же самое. Вот тоже тет[инька] Т[атьяна] А[лександровна], я уверен, что ежелибы я с ней 2 века не видался, я несколько не ошибся бы в наслаждении, которое я ожидаю от свиданья с ней» (т. 59, п. 79).
- 909 168²²⁻²³. *Перешел на старую квартиру* — в Кабардинской слободке № 252, где Толстой жил летом 1852 г. (см. прим. 553).
- 910 168²³. *Бирю[кову]* — подполковнику Егору Родионовичу, командиру Донского казачьего № 21 полка, в 1853 г. — начальнику Ахалцихской кордонной линии. — На Кавказе были в эти годы еще один Бирюков — поручик Александр Кузьмич, штаб-офицер корпуса жандармов в Кизляре. См. «Кавказский календарь» на 1854 г.

17 июля. Стр. 169—170.

- 911 169⁶. *Теодорину*, — личность неоднократно упоминаемой ниже Теодорины выяснить не удалось.

18 июля. Стр. 169.

- 912 169¹⁰. *Найтаки*. — Содержатель ресторана и казенной гостиницы в Пятигорске; о нем см. в воспоминаниях М. Я. Ольшевского. «Кавказ с 1841—1866 год» («Русская старина», 1893, сентябрь, стр. 581).

ПРИМЕЧАНИЯ К ДНЕВНИКУ

- 913 169¹¹. *Холодность ко мне моих родных мучает меня.* — См. выдержки из письма к гр. С. Н. Толстому от 20 июля 1853 г., приведенные в прим. 908.
- 914 169¹⁷. *Христиани*, — (Élisabeth Christiani, 1827—1853), известная виолончелистка. Для нее написал Мендельсон свою знаменитую «Песнь без слов» для виолончели. О ней упоминает в своих «Воспоминаниях» М. Д. Францева: «Всех замечательнее... была m-elle Христиани, дававшая концерты во Франции и Германии с большим успехом... Она пленила нас в Тобольске не только своею восхитительною игрою на виолончели, но и своею любезностью и игривостью ума» («Историч. вестник», 1888, № 5, стр. 406).
- 915 169²¹. *Камп[ионы]* — офицер, прототип кн. Белецкого в «Кавказах», см. пр. 340.
- 916 169²¹⁻²². *Бештау* — гора в 7 верстах от Пятигорска, место обычных экскурсий.

20 июля. Стр. 169.

- 917 169²⁷⁻²⁸. *Читал глуп[ый] р[оман] Précaution* — первое произведение английского романиста Купера (James Fenimore Cooper, 1789—1851), вышедшее анонимно в 1819 г. Толстой читал его вероятно в французском переводе в Oeuvres complètes de F. Cooper, trad. par Émile de la Bedollière, en 3 vol. Paris, 1851.
- 918 169²⁸⁻²⁹. *Пиго-Лебрен* — (Guillaume Charles Antoine Pigault-Lebrun, 1753—1835) — плодовитый, но незначительный французский романист и драматург. Многие из его произведений были переведены на русский язык. Роман «Les barons de Felsheim» вышел в Париже в 1798—1799 гг., в 4-х маленьких томиках, и потом неоднократно переиздавался. Русского перевода повидимому не существует; но есть «Бароны Фелзгейм. Драма в 3-х действиях, с хорами, балетами и военными эволюциями, переделанная с французского Павлом Титовым», СПб. 1812.

21 июля. Стр. 169.

- 919 169³⁴. *в Эссентуки*, — станицу при Эссентукской группе минеральных вод, в 15 верстах к западу от Пятигорска, заложенную в 1826 г. и отстроенную в 1846 г. по распоряжению кн. М. С. Воронцова.

23 июля. Стр. 170.

- 920 170². *Переписал 1 главу* — первую главу «Отрочества», носившую в I-й редакции название «Путешествие».

24 июля. Стр. 170.

- 921 170⁸. *Читал Claude Genoux.* — Вероятно описка и надо читать «Claude Guenx», роман Виктора Гюго, вышедший в 1834 г.
- 922 170⁷⁻⁸. *Получил п[исьмо] от Мооро: Бриммер задержал мою отставку.* —

ПРИМЕЧАНИЯ К ДНЕВНИКУ

Письмо это от 6 июля сохранилось в АТБ и напечатано в т. 59, прим. 6 к п. 79. Мооро пишет в нем: «От генерала дано согласие на представление вас в офицеры полевой артиллерии и может быть вас проведут без экзаменов, а представление выйдет не скоро. — Теперь Эдуард Владимирович [Бриммер] приостановил вашу отставку и спрашивает, будете ли вы ожидать производства или представить вас к увольнению от службы?»

25 июля. Стр. 170.

923 170¹⁴. Н[овый] В[згляд] — III глава «Отрочества».

924 170¹⁴. Грова — II глава «Отрочества».

27 июля. Стр. 170.

925 170²⁷⁻²⁸. Читал З[аписки] О[хотника] Тург[енева], — «Записки охотника» И. С. Тургенева вышли первым изданием в Москве, в 1852 г.

28 июля. Стр. 170.

926 170⁸⁰. Без мес[яца] 25 лет, — 28 августа 1853 г. Толстому должно было минусть 25 лет.

927 170⁸². в галлерейо. — Александровскую галлерейо в Пятигорске при минеральном источнике того же названия.

928 170⁸³. с Иловайской, — вероятно какой-нибудь родственницей жены приятеля Толстого, барона Германа Егоровича Ферзена (см. прим. 165), женившегося в 1852 г. на Иловайской, по первому браку Левинкой.

29 июля. Стр. 171.

929 171². у Мермета. — Личность не выяснена.

31 июля. Стр. 171.

930 171⁹. на ярмарке, — ярмарка бывала в Пятигорске ежегодно в августе. О ней см. в статье И. Д—ова «Очерки Пятигорска и его окрестностей» («Сборник газеты Кавказ». 1848, т. 2, стр. 89—96).

4 августа. Стр. 171.

931 171²¹⁻²². с Фель[герзамом] — бар. Иваном Егоровичем Фелькерзамом, см. прим. 907.

932 171²⁶. в колонию. — Каррас, на полпути из Пятигорска в Железноводск, основанную в 1802 г. шотландскими миссионерами для распространения христианства среди горцев; впоследствии к ним присоединилось несколько немецких семейств из Сарепты, после чего колония приняла вскоре чисто немецкий характер. Любимое место для прогулок из Пятигорска. См. А. Добровольский «Колония Каррас близ Пятигорска» («Зап. Кавк. Общ. Сел. Хоз.», 1860, №№ 1—2, стр. 25—76).

ПРИМЕЧАНИЯ К ДНЕВНИКУ

6 августа. Стр. 171.

938 171⁸³⁻⁸⁴. З[аписки] К[авказского] О[фицера] — Рассказ «Рубка леса», см. прим. 887.

8 августа. Стр. 172.

934 172⁶. Гел[ьке], — см. прим. 252.

935 172⁶. Бар[ятинский], — ср. запись 3 июля 1851: «трусил Барятинского», и письмо Толстого к кн. А. И. Барятинскому от 15 июля 1853 г. (т. 59, п. 78).

936 172⁶. Лев[ин], — неприятные воспоминания, связанные с командиром бригады Львом Федоровичем Левиным — арест и непредставление к кресту (ср. запись 10 марта 1853 г. и прим. 832 и 833).

937 172⁶. Кисловодск — станица в 36-ти верстах к юго-западу от Пятигорска, славилась еще и тогда своим углекислым источником, известным под названием «Нарзан» («богатыйрский напиток»).

11 августа. Стр. 172.

938 172¹⁷. Касатк[а] — см. прим. 482.

939 172¹⁷. М[еркурием] — условное название венерической болезни.

13 августа. Стр. 172.

940 172²². Читал *Madeleine*, — в 1850-х годах существовало два романа с таким заглавием: Жюль Сандо (Jules Sandeau, 1811—1888), вышедший в 1848 г., и Поля де Кок (Paul de Cock, 1794—1871), автора многочисленных, в свое время очень популярных, хотя довольно легковесных романов, преимущественно из жизни парижских гризеток, богемы и мелкой буржуазии. Николенька Иртенъев в «Юности» говорит: «Я зачитывался романами Сю, Дюма и Поль де Кока» (т. 2, стр. 171). Роман Поля де Кока «*Madeleine*» вышел первым изданием в 1832 г.

14 августа. Стр. 172.

941 172²⁵. аул — нагайский поселок в 8 верстах к востоку от Железноводска.

16 августа. Стр. 172.

942 172²⁹⁻³⁰. К[авказский] Р[авска] — «Рубка леса».

943 172³⁰. Р[оман] — «Беглец», первоначальная редакция «Казак». »

26 августа. Стр. 172—173.

944 173³. Захару — см. прим. 825.

ПРИМЕЧАНИЯ К ДНЕВНИКУ

28 августа. Стр. 173.

945 173¹⁵. *Никите*. — Личность невыяснена.

946 173¹⁷. *казахью повесть*, — первоначальное название повести «Казаки».

29 августа. Стр. 173.

947 173²³. *Беглец* — первоначальное название «Казаков».

31 августа. Стр. 173.

948 173²⁴. *Встреча* — глава из первоначального наброска «Казаков».

1 сентября. Стр. 173—174.

949 173²⁶. *Д[ровд]ова* — доктора Ивана Ефремовича, см. прим. 605.

2 сентября. Стр. 174.

950 174⁴. *Оголину* — А. П., см. прим. 678.

951 174⁶. *писал домой*, — вероятно в контору, управляющему Егору Дмитриевичу Хрусталеву; письмо это неизвестно.

4 сентября. Стр. 174.

952 174¹⁰. *Федор[жину]* — см. прим. 642.

953 174¹¹. *ни отставки, ни отпуску мне нельзя дать*. — См. прим. 922.

12 сентября. Стр. 174.

954 174²⁶⁻²⁷. *Ист[орию] К[арла] И[вановича]* — гл. VIII—X «Отрочества».

955 174²⁷⁻²⁸. *б[ы]л в Ц[еркви]* — у всеобщей: 12 сентября 1852 г. приходилось в субботу.

956 174²⁹. *с Клушниковым* — личность осталась невыясненной.

957 174³⁰. *парк*, — в Пятигорске, на берегу реки Подкумка, в полуверсте от города, по направлению к Эссентукам.

13 сентября. Стр. 174.

958 174³⁴. *у Буковского*, — личность осталась невыясненной.

959 174³⁵ — 175¹. *З[аписок] М[аркера]*, — рассказ этот был начат 13-го и кончен 16 сентября; послан Некрасову при письме от 17 сентября 1853 г., но напечатан в «Современнике» только в январской книжке 1855 г.

14 сентября. Стр. 175.

960 175⁷. *будирует меня*, — дуется на меня, от французского *bouder*.

ПРИМЕЧАНИЯ К ДНЕВНИКУ

15 сентября. Стр. 175.

961 175¹⁰. *Смышляев*, — личность осталась невыясненной.

16 сентября. Стр. 175.

962 175¹⁴. с Дрозд[овыми]. — С семейством доктора И. Е. Дроздова (см. прим. 605).

17 сентября. Стр. 175.

963 175¹⁵⁻¹⁶. Написал п[исьмо] Некр[асову], — сопроводительное к рассказу «Записки маркера»; напечатано в т. 59, п. 81.

19 сентября. Стр. 175.

964 175²⁰. писала стихи. — Речь идет о первоначальной стихотворной редакции «Кавказов» — «Кавказской поэме», см. т. 6.

23 сентября. Стр. 175.

965 175²⁷. Ак[синьи], — Личность осталась невыясненной; может быть одно лицо с упоминаемой выше Оксаной, см. прим. 850.

26 сентября. Стр. 175.

966 175³³. написал ответ Либерику — Ивану Ивановичу Либерику, майору Дагестанского пехотного полка, в ответ на его письмо от 17 сентября 1853 г., в котором он сообщил Толстому, что отставка его задержана в штабе начальника артиллерии, на основании высочайшего приказа о запрещении выдачи военным чинам каких-либо отставок впредь «до окончания Турецкого вопроса». Письмо И. И. Либерики напечатано в «Сборнике для описания местностей и племен Кавказа», вып. 46, Махач-Кала, 1929, стр. 11—12. Ответ Толстого неизвестен.

967 175³³. письмо Ферзену. — Барону Герману Егоровичу Ферзену, см. прим. 165; письмо это неизвестно.

28 сентября. Стр. 176—177.

968 176⁸. Начинаю подумывать о Турец[ком] походе. — Турецкая или так называемая Восточная война 1853—1856, открылась манифестом Николая I от 14 июня 1853 и занятием русскими войсками Дунайских княжеств. Военные действия развивались вначале очень медленно и Портою война была объявлена только 23 сентября.

29 сентября. Стр. 176.

969 176¹²⁻¹³. Смерть баб[ушки] — XXIII глава «Отрочества».

ПРИМЕЧАНИЯ К ДНЕВНИКУ

2 октября. Стр. 176.

- 970 176²¹⁻²². *Хочу писать письмо К[нязю] А[ндрею] И[вановичу] и Сергею Д[митриевичу]*. — Горчаковым, см. прим. 82 и 56.

3 октября. Стр. 176.

- 971 176²³⁻²⁴. *А[рслан] Х[ан]*. — См. прим. 878.

6 октября. Стр. 176.

- 972 176²⁵⁻²⁶. *Пришла мысль о переводе. Писал письма и докладную записку*. — Имеется в виду письмо к троюродному дяде Толстого кн. Сергею Дмитриевичу Горчакову и докладная записка кн. Михаилу Дмитриевичу Горчакову, командующему войсками, расположенными в Молдавии и Валахии, с просьбой о переводе в Дунайскую армию. Письмо к кн. С. Д. Горчакову неизвестно, докладная же записка напечатана в т. 59, п. 82. Кн. С. Д. Горчаков отвечал письмом от 17 октября 1853 г.: «Сегодня получил ваше письмо из Кизляра и при нем докладную записку о переводе вашем в действующую армию. Письмо от меня к брату Михайле уже написано и пойдет 18 числа с вашей запиской — что будет не знаю, но написано родственно» (т. 59, прим. к п. 83).

7 октября. Стр. 176.

- 973 176²⁹. *ходил к П[ринцу]* — генерал-майору Петру Александровичу Принцу, коменданту Пятигорска.
- 974 176³¹. *читал Profess[ion] de foi* — «Исповедание веры савойского викария» Ж. Ж. Руссо (IV книга «Эмиля»).
- 975 176³¹⁻³². *вспомнил единственное средство б[ыть] счастливым*. — Средство это состоит в том, чтобы «довольствоваться настоящим»; ср. записки от 6 августа 1852 г., 28 сентября и 23 октября 1853 г.
- 976 176³⁴. *Дев[ичью]* — XVIII главу «Отрочества».

11 октября. Стр. 177.

- 977 177⁹. *Зуев*, — Василий Егорович, штабс-капитан батареейной № 4 батареи 20-й артиллерийской бригады.

13 октября. Стр. 177.

- 978 177¹³. *написал письма Маслоу* — см. прим. 794; письмо это неизвестно.
- 979 177¹³⁻¹⁴. *Барашкину*. — См. прим. 886; письмо это неизвестно.
- 980 177¹⁴⁻¹⁵. *Читал... литератур[ную] хар[актеристику] гения* — очерки Дизраэли из жизни выдающихся людей, под заглавием «Литературный

ПРИМЕЧАНИЯ К ДНЕВНИКУ

характер, или история гения, заимствованная из его собственных чувств и признаний», печатались в «Современнике» 1853, №№ 5—11.

Дизраэли (Benjamin Disraeli, 1804—1881), получивший в 1876 г. титул графа Биконсфильда, — английский политический деятель и романист.

981 177¹⁸. *Беглец* — первоначальное название «Кавказов».

14 октября. Стр. 177.

982 177²⁵⁻²⁷. *Правила... Наблюдения... Познания:* — напечатаны выше, стр. 277—288.

983 177²⁷. *Северная Осетия* — горная страна, обнимающая на северном склоне Главного кавказского хребта бассейны верхних течений рек Уруха, Ардона, Фиагдона и Терека; входила в состав Владикавказского округа Терской области.

Познания: О миссиях в Осетии, Северной Грузии, — православная миссия для Осетии и некоторых районов Грузии была учреждена в 1746 г., ватем при Екатерине II была преобразована в Осетинскую комиссию при Грузино-Имеретинской синодальной консистории в Тифлисе. О состоянии ее в 50-х годах см. у А. Зиссермана «Двадцать пять лет на Кавказе», СПб. 1879, т. II, стр. 334—336, а также в книге Е. К. (епископа Кириона) «Краткий очерк истории грузинской церкви и экзархата за XIX столетие», Тифлис, 1901, стр. 87—105.

15 октября. Стр. 177.

984 177³⁰. *читал Головнина* — Василий Михайлович Головин (1776—1831), адмирал, известный путешественник; оставил «Записки флота капитана Головнина о приключениях его в плену у японцев в 1811, 12 и 13 годах», ч. I—III, СПб. 1816. Записки эти, с приложением жизнеописания автора, были переизданы в 1851 г. и привлекли к себе большое внимание. Их и читал Толстой. Сокращенное изложение их было напечатано им в 12-й книжке «Ясной поляны», М. 1853.

985 177³²⁻³³. *написал... письмо* Ник[олинъке] — гр. Николаю Николаевичу Толстому; письмо это неизвестно.

16 октября. Стр. 168.

986 178¹⁻². У[ниверситет] В[олоди], — XX глава «Отрочества».

987 178⁴. Цак[умьку] — см. прим. 499.

18 октября. Стр. 178.

988 178¹⁴. *Аиб*, — местный нагаец, см. прим. 540.

989 178¹⁴. *Аверьянов* — см. прим. 894.

19 октября. Стр. 178—179.

990 178²¹. *Гром[аном]* — см. прим. 709.

ПРИМЕЧАНИЯ К ДНЕВНИКУ

- 991 178²⁴. *Лобри*, — Александр (р. ок. 1825, ум. до 1861), окончил Царскосельский лицей в 1845 г. См. И. Селезнев, «Исторический очерк императорского, бывшего Царскосельского, ныне Александровского Лицея», СПб. 1861. Приложения, стр. 163.
- 992 178²⁹. *в Каргалинке*. — Или Каргалинской, станице на левом берегу Терека верстах в 10 ниже Старогладковской.
- 993 178²⁹. *при Фетисове* — сотнике Кизлярского казачьего полка, раненом в деле 15 января 1852 г. (см. «Кавказский сборник», т. II, стр. 42).

20 октября. Стр. 179.

- 994 179³. *Арсла[н]хан*, — см. прим. 878.
- 995 179⁶⁻⁷. *Читал превосходный роман Самуеля Варрена*. — Речь идет о последней части романа Варрена «Тяжба» (см. прим. 871), в которой герой романа Обри, пережив все невзгоды, благополучно возвращается к исходному счастливому состоянию.
- 996 179⁸. *прочел Инвалида* — военную газету «Русский инвалид», основанную в 1813 г. и продолжавшуюся до июля 1917 г. Кроме статей, в ней помещались также приказы по военному ведомству, сведения о перемещениях, производствах, наградах и т. д.
- 997 179¹². *Шамиль* — (1797—1871) знаменитого вождя и объединителя горцев Дагестана и Чечни в их борьбе с русскими за независимость; преемник имама Гамзат-бека, он 25 лет властвовал над горами и успешно боролся против огромных сил России; в 1859 г. при взятии укрепленного аула Гуниба сдался кн. А. И. Барятинскому и был поселен в Калуге; в 1870 г. отпущен в Мекку, где и скончался в следующем году.
- 998 179¹²⁻¹³. *он [Шамиль] собирается напасть на К[нязя] В[оронцова]*. — Военные действия на Закавказском театре войны открылись в ночь с 15 на 16 октября 1853 г. нападением турецкого отряда на пост св. Николая. Но еще задолго до этого, «в начале августа пронесся слух о каких-то обширных приготовлениях Шамиля, а в последних числах этого месяца кн. Аргутинский получил известие, что огромная партия, в числе до 10 т. человек, двинулась на левгинскую кордонную линию, чтобы возмутить местное население и затем проникнуть в Грузию» (Янжул, т. II, стр. 132).

22 октября. Стр. 179.

- 999 179¹⁵⁻¹⁶. *Офицер Самурского полка* — 83-го Самурского пехотного полка, сформированного в 1845 г. из частей разных старейших полков; личность офицера не могла быть установлена.
- 1000 179¹⁶⁻¹⁷. *о деле в Закавказье*. — Старые Закаталы — крепость и главный город Джаро-Белоканского округа в Закавказье, центр Левгинской кордонной линии, построен в 1830 г. Паскевичем. Надеясь вызвать восстание в мусульманских провинциях Закавказья, Шамиль решил напасть на Левгинскую линию и в конце августа 1853 г. спустился с гор и занял селение Старые Закаталы, но, отраженный отрядом кн. Орбелдани,

ПРИМЕЧАНИЯ К ДНЕВНИКУ

принужден были отступить. Об этом деле см. статью С. Порембского «Вторжение Шамиля в Джаро-Белоканский округ в 1853 году» («Кавказский сборник», т. XI, стр. 499—523).

23 октября. Стр. 179—181.

- 1001 179³¹⁻³². Прочел *Наденьку*, повесть Жуковой. — Марья Семеновна Жукова (1804—1855), писательница. Ее повесть «Наденька» появилась в «Современнике» 1853, № 8.
- 1002 180¹¹. *характер Я* — г. е. Николеньки Иртеньева, от лица которого ведется рассказ в «Отрочестве».
- 1003 180²⁰. *Ильяс* — см. прим. 761.
- 1004 180³². «*Довольствоваться настоящим!*» — ср. прим. 975.

24 октября. Стр. 181—183.

- 1005 182¹. читал *Критику Опи[сания] Войны 1799 года* — речь идет о рецензии А. П. Карцева на книгу Д. А. Милютина «История войны России с Францией в царствование Павла I в 1799 году», в 5-ти томах, СПб. 1852 (первый том был написан А. И. Михайловским-Данилевским), помещенной в «Современнике», 1852, № 12 и 1853, № 6. В день записи Толстой читал июньскую книжку 1853 г., где говорится на стр. 87—94, 101—104 о «рыцарской политике» Павла I и вероломстве барона Тугута; на стр. 78—85 — о Муттенском сражении; на стр. 95 — о Батавской экспедиции, причем десант исчислен в «30 000 англичан и 17 000 русских»; на стр. 107 — об эмбарго, наложенном в английских портах на суда и товары России, Швеции и Дании; наконец, на стр. 109 — о смерти Павла I.
- Карцев, Александр Петрович (1817—1875) — военный писатель; в 1860 г. был начальником штаба Кавказской армии, затем исполнял должность помощника командующего той же армией.
- 1006 182⁵. *за чакалой* — или чакалкой — местное название шакала.
- 1007 182¹⁷. *Милютин* — графа Дмитрия Алексеевича (1816—1912), военного деятеля эпохи реформ; с 1845 г. профессор Военной академии, в 1856 г. — начальник штаба Кавказской армии, с 1861 до 1881 гг. — военный министр, оставивший глубокий след своими военными реформами, в частности — введением всеобщей воинской повинности; автор многочисленных трудов по военной истории, в том числе и упомянутой выше Толстым «Истории войны России с Францией в царствование Павла I в 1799 году».
- 1008 182²⁰⁻²¹. *Павла I* — (1754—1801), русского императора, убитого при дворцовом перевороте в ночь с 11 на 12 марта 1801 г.
- 1009 182²³. *Суворова* — Александра Васильевича, гр. Рымникского, кн. Италийского (1730—1800), одного из крупнейших русских полководцев.
- 1010 182²⁵. *из Мутенской долины* — в Швейцарии, где генералам Розенбергу и Милорадовичу удалось разбить в 1799 г. вдвое большую по численности армию Массена.

- 1011 1825. *Росенберг* — Андрей Григорьевич (1730—1813), генерал от инфантерии. В 1799 г. Павел I вернул ему 22-х тысячный корпус, назначенный в Италию, на помощь австрийцам; действуя под начальством Суворова, он одержал победу над ген. Серюрье, участвовал в сражении при Требии и при Нови и разбил французов при Сан-Джорджо.
- 1012 1825. *Милорадовича* — графа Михаила Андреевича (1771—1825), известного боевого генерала, участника швейцарского похода Суворова 1799 г., сражений при Бородине, Тарутине, Красном; в битве под Лейпцигом командовал русской и прусской гвардией; умер от раны, полученной во время восстания 14 декабря 1825 г.
- 1013 1825. *Массена*. — (André Massena, 1758—1817), французского полководца, в 1799 г. разбившего под Цюрихом русско-австрийскую армию.
- 1014 1825. *Тугут*, — (Johann Amadeus Franz de Paula von Thugut, 1734—1818), австрийский политический деятель, сначала дипломатический представитель при Константинопольском дворе, затем в 1791 г. посланник в Париже, с 1794 до 1801 гг. — министр иностранных дел. Основным мотивом его политики была ненависть к революционной Франции. Тугут был образцом ловкого, хитрого дипломата, прошедшего школу на Востоке и не брезговавшего никакими средствами, до подкупа и убийства включительно.
- 1015 1826. *при Императоре Франце* — Франце II (1768—1835), император Священной римской империи, в качестве императора австрийского носившем имя Франца I.
- 1016 1820. *Баграмян* — кн. Петр Иванович Баграмян (1765—1812), русский полководец, участник сражения в Мутевокской долине, битвы под Аустерлицем и под Бородиным, где был смертельно ранен.
- 1017 1831—2. *Герцог Йоркский* — (Johann David Ludwig York von Wartenburg, 1759—1830), прусский фельдмаршал, участник войны 1812 г.
- 1018 1832. *Герман* — Иван Иванович (ум. 1801), генерал от инфантерии, выходец из Саксонии, с 1770 г. на русской службе. В 1799 г., командуя десантом англо-русской экспедиции, посланной в Голландию, был раббит и взят в плен генералом Брюном.
- 1019 1833. *Батавскими войсками* — Батавской республики, учрежденной в 1794 г. по образцу Французской генералом Пишегрю; в 1806 г. Наполеон превратил ее в королевство Голландию.
- 1020 1833. *Брюн* — (Guillaume Marie Anne Brune, 1763—1815), французский маршал; в 1799 г. принял главное начальство в Батавской республике (Голландии), разбил англо-русскую армию при Бергене и заставил герцога Йоркского опустить Голландию.
- 1021 1834. *Амбарго*. — (правильнее — амбарго) термин международного права, означающий наложение запрета на имущество иностранных подданных.
- 1022 1835—6. *Казимуча* — (1795—1832), ученик муллы Магомета Эфенди, первый имам (духовный глава) мусульманской секты мюридов, поднявший в Дагестане знамя священной войны — гагавата — против русских в 1829 г., превратив объединенные им горские племена в воинствующий

- мусульманский орден; погиб с оружием в руках при взятии аула Гтыры. Преемником его в звании имама был Гамзат-бек, а затем — Шамиль.
- 1023 1838. *Польской кампании*; — подавления генералом Дибичем, а затем Паскевичем, польского восстания 1831 г., закончившегося штурмом и взятием Варшавы.
- 1024 1837. *Гамзат-бек*. — (1789—1834), предводитель дагестанских горцев, преемник Казимуллы в звании имама, убитый в 1834 г. в Хунзахе Хаджи Муратом и братом его Османом. Эпизод этот рассказан в XX главе повести «Хаджи Мурат».
- 1025 1837¹⁰. *Аварская экспедиция* — предпринята была в 1837 г. под начальством генерала Феи для усмирения восставших под влиянием Шамиля аварских горцев; Фея превратил главное селение Аварии Хунзах в крепость, разработал из него дорогу в Темир-Хан-Шуру и взял штурмом укрепления Ашильты и Ахульго; осажденный в Тилитле Шамиль принужден был заключить с ним договор, который был им впрочем скоро нарушен.
- «Выписки из Аварской экспедиции»* — из статьи Я. И. Костенецкого «Аварская экспедиция 1837 г.», напечатанной в «Современнике» 1850, №№ 10—12, и вышедшей затем в более полном виде отдельно под заглавием «Записки об Аварской экспедиции на Кавказе в 1837 году», 3 части, СПб. 1851. Толстым почеркнуты из нее сведения о Казимулле и Гамзат-беке.
- 25 октября. Стр. 183.
- 1026 1834¹⁴⁻¹⁵. *Читал новый, весьма плохой Сове[ременник]*. — Из более крупных вещей в № 7 за 1853 г. были напечатаны: «Тифлиссские сакли» повесть Я. П. Полонского; «Мой роман или разнообразие английской жизни», Э. Л. Бульвера; «Литературный характер или история гения» Дизраэли.
- 1027 1837¹⁸. *Алагирской завод* — построенный кн. М. С. Воронцовым для разработки старинного Алагирского серебряно-свинцового рудника в ущелье от Кавбека, недалеко от Кавбека; начал действовать с 1853 г. и положил основание горно-заводской промышленности на Кавказе. Сведения об Алагирском заводе извлечено Толстым из краткой анонимной заметки о нем в «Отечественных записках», 1853, № 9, отд. III, стр. 22—23.
- 1028 1837¹⁸. *на военно-Грузинской дороге* — почтовом тракте от станции Екатериноградской до Тифлиса; в более тесном смысле это название носит широкое шоссе, идущее на протяжении 187 верст от Владикавказа до Тифлиса, по ущельям Терека и Арагвы и водоразделу между ними.
- 1029 1837¹⁹. *ст[аницы] Ардона* — укрепления на р. Ардон, в 35 верстах к северозападу от Владикавказа, на Военно-грузинской дороге.
- 1030 1832²¹⁻²³. *слишком поспешно писал Записки Мар[кера]... форма не совсем тщательно отделана* — Интересно сравнить это мнение с отзывом Некрасова, высказанным в его письме к Толстому от 6 февраля 1854 г. (см. т. I 59; прим. к п. 81).

26 октября. Стр. 184—185.

- 1031** 1834¹⁴⁻¹⁵. *недостаток Григоровича и его рыбаков.* — Роман Д. В. Григоровича «Рыбаки» печатался в «Современнике» 1853, №№ 3, 5, 6, 9, и в том же году вышел отдельным изданием.
- 1032** 184²¹. *о Пущине,* — неизвестно о каком Пущине тут идет речь; на Кавказе служил брат декабриста И. И. Пущина, Михаил Иванович (1800—1869), также привлеченный к следствию по делу о декабрьском восстании; он был сослан в 1826 г. рядовым на Кавказ, но уже в 1828 г. был произведен в офицеры и в 1830 г. вернулся в Россию. Толстой встретился с ним в 1857 г. за границей.
- 1033** 185¹. *Кипр* — остров в северо-восточной части Средиземного моря, принадлежавший Турции.
- 1034** 185¹. *от Смирны* — турецкого портового города на западном берегу Малой Азии.
- 1035** 185¹. *к Иерусалиму* — городу в Палестине, древней столице Иудейско-израильского царства, колыбели христианской религии и месту паломничества христиан.
- 1036** 185². *Георгия Победоносца.* — По преданию, убившего в Каппадокии чудовище дракона, собиравшегося пожрать молодую девушку, — христианское отражение греческого мифа о Персее.
«Кипр... родина Георгия Победоносца». — Это сведение заимствовано Толстым из статьи В. Б[откина?] «Путь к святым местам» («Современник» 1853, № 9, отд. IV, стр. 6).
- 1037** 185³. *в кампании 1805 года,* — войне, веденной Наполеоном против коалиции Австрии, Англии, России и присоединившейся позднее Пруссии и закончившейся поражением союзников под Аустерлицем и Пресбургским (а не Венским, как ошибочно записал в дневнике Толстой) миром, по которому Австрия заплатила 50 миллионов гульденов, Священно-Римская империя была упразднена, Габсбурги утратили Венецию, а в Неаполе и Голландии были посажены члены дома Бонапартов.
- 1038** 185³. *Венским договором,* — которым закончилась кампания 1809 года (а не 1805-го, как записал Толстой); он был заключен с Наполеоном 14 октября 1809 г. в Шенбрунне; Австрия утратила по нему большую часть своих владений и была низведена на степень второстепенного государства.
- 1039** 185⁴. *Ульм,* — город в королевстве Вюртембергском; в октябре 1805 г. Наполеону удалось под Ульмом окружить австрийскую армию ген. Мака и заставить его сдать на капитуляцию.
- 1040** 185⁴. *Ваграм* — местечко в 16 верстах к северо-востоку от Вены, на левом берегу Дуная, где 5—6 июля 1809 г. произошло сражение между армиями Наполеона и австрийского эрцгерцога Карла, окончившееся победой Наполеона и решившее участь кампании.
- 1041** 185⁴. *Аустерлиц.* — Небольшой город в Моравии, при котором произошло 2 декабря 1805 г. так называемое сражение трех императоров (Наполеона, Франца I и Александра I), закончившееся решительной победой французов.

ПРИМЕЧАНИЯ К ДНЕВНИКУ

- 1042 185¹⁰. *Авессалом* — сын иудейско-израильского царя Давида; история его борьбы с отцом и трагической гибели рассказана в Библии, во II книге Царств, гл. 13—19; но он не с филистимлянами вооружился против Давида, а возмутил самих израильтян.
- 1043 185¹⁰. *Давида*, — второго иудейско-израильского царя (XI—X в. до н. э.), которому библейское предание приписывает авторство книги Псалмов.
- 1044 185¹⁰. с *Филистимля[нами]* — народом, переселившимся с севера, из Малой Азии или с Эгейских островов в Палестину, которой он дал свое имя, и известным нам, главным образом, своей упорной борьбой с израильтянами.

27 октября. Стр. 185—186.

- 1045 185²⁰. на *Н[овом] В[згляде]*, — III главе «Отрочества».
- 1046 185²⁵. *Греков* — Николай Васильевич (ум. 1825), генерал-майор, командир 2 бригады 22 пехотной дивизии. О нем см. в статье кн. Н. А. Волконского «Война на восточном Кавказе с 1824 г. по 1834 г. в связи с мюридизмом» («Кавказский сборник», кн. X, стр. 42—124).
- 1047 185²⁵. *Лесаневич* — Дмитрий Тихонович Лисаневич (1778—1825), генерал-лейтенант, в 1825 г. — начальник 22 пехотной дивизии и командующий войсками Кавказской линии. О смерти его см. в статье кн. Н. А. Волконского «Война на восточном Кавказе с 1824 г. по 1834 г. в связи с мюридизмом» («Кавказский сборник», т. X, стр. 42—124).
- 1048 185²⁶. *Герзель-аул* — укрепленное селение при выходе реки Аксая из ущелья на Кумынскую плоскость, в 65 верстах к востоку от Грозной.
- 1049 185²⁶. *Старого Аксая* — большого и многолюдного кумынского аула на правом берегу реки Аксая, в 65 верстах к востоку от Грозной. После восстания 1825 г., подавленного генералом Лисаневичем, жители Старого Аксая были переселены ниже по р. Аксаю, в аул Таш-кичу, названный Новым Аксаем.
- 1050 185²⁷. *Учар Аджи*, — правильное: Учар-Хаджи, горец, поднявший восстание в 1825 г. в селении Старый Аксай и убивший генералов Грекова и Лисаневича.
- 1051 185²⁸. *Немирным*. — Так назывались не покорившиеся русским властям горцы.
- 1052 185³⁴. *Муссу-Хасаева*, — аксайского князя, майора русской службы.
- 1053 185³⁴. *Бегичев* — вероятно подпоручик Моздокского гарнизонного батальона. В «Записках» А. П. Ермолова, убийство Учар-Хаджи приписывается не Бегичеву, а приставу Филатову (см. «Записки» А. П. Ермолова, т. II, М. 1868, стр. 172—173).
- 1054 185⁸. *Парабочевского охотника*, — из станицы Парабоча, см. прим. 767.

1 ноября. Стр. 186—190.

- 1055 186¹⁰⁻¹⁷. читал *биографию Шиллера, написанную его свояченицей*, — Фридрих Шиллер (Friedrich Schiller 1759—1805), немецкий поэт. Шиллер был же-

ПРИМЕЧАНИЯ К ДНЕВНИКУ

- натша Шарлотте фон-Лентефельд (1766—1826); сестра ее Каролина (1763—1847), во втором браке за своим двоюродным братом Вильгельмом фон Вольцгоген; была писательницей. Книга ее о Шиллере называется «Schillers Leben. Verfasst aus Erinnerungen der Familie, seinen eigenen Briefen und den Nachrichten seines Freundes Körner», Th. I—II, Stuttgart und Tübingen, 1830 (3-е изд.: 1851). Несколько сокращенный и довольно плохой перевод, под заглавием «Шиллер и его переписка с друзьями», был помещен в «Современнике», 1853, № 8, 9, 10 и 12. Единственное место, которым могло быть вызвано замечание Толстого об «утрате должного уважения поэту» «под влиянием мелочных домашних недостатков», это, повидимому, следующее: «Положительных видов на сестру Шиллер не смел обнаруживать, так как участь его всё еще не была обеспечена и обстоятельность отнюдь не позволяли ему помышлять о женитьбе... Я также была осмотрительна, когда дело шло о счастье друзей моих, и могла желать для сестры только такого замужества, которое бы обещало ей положение беззаботное и приятное. Мы были недовольно богаты, чтобы Шиллер мог независимо жить состоянием сестры, а независимости я прежде всего желала для его дарования. Литературные занятия без опоры гражданского существования казались мне не довольно верным ручательством внешнего счастья» («Современник», 1853, № 9, отд. II, стр. 82—83).
- 1056 186²²⁻²³. *Хасав-юрт*, — укрепление на правом берегу р. Ярак-су, в 40 верстах к югу от Старогладковской; заложено в 1846 г.; штаб-квартира Кабардинского пехотного полка.
- 1057 186²⁸. в *Таш-кичак*, — в селении Таш-кичу на р. Аксае, на почтовой дороге из Шелкозаводской в Хасав-юрт, на пол-пути между ними; оно называется также Новым Аксаем, так как сюда были переселены жители аула Старый Аксай после восстания в 1825 г.
- 1058 187²⁸⁻²⁹. *дожидаясь оказии*, — в виду опасности нападения немирных горцев; все передвижения по казенным надобностям в районе военных действий производились в сопровождении военного эскорта; такие передвижения, которыми пользовались для своих нужд и отдельные лица, назывались «оказиями».
- 1059 187¹³. *Спартанского народа*. — Спарта, государство в древней Греции; Толстой имеет в виду почтительное отношение спартанцев к старикам, вошедшее в поговорку.
- 1060 187¹⁵. *Кабардинцы*, — солдаты Кабардинского полка. 80-й Кабардинский пехотный генерал-фельдмаршала князя Барятинского полк был сформирован в 1726 г.; с 1800 г. постоянно на Кавказе; штаб-квартира его была в Хасав-юрте.
- 1061 187²². *Олифером* — см. пр. 665.
- 1061^a 187²⁴⁻²⁵. *читая Напштамскую дочку* — повесть А. С. Пушкина.
- 1062 188⁸. *успел отметить для памяти в маленькой книжке*. — Эта книжка не дошла до нас.
- 1063 188¹⁷⁻¹⁸. *Шиллер... находил, что никакой гений не может развиваться в одиночестве*, — Шиллер говорит в письме к советнику Рейнвальду от 21 февр. 1783 г.: «Кстати замечу: я ныне убедился, что если недостатком

ПРИМЕЧАНИЯ К ДНЕВНИКУ

возбуждений ивне не может совершенно подавить таланта, то этот недостаток все таки значительно останавливает и замедляет его развитие. Тот, кто думает, что он из себя самого извлекает всю свою силу, едва ли не ошибается. Если взять в пример меня, то настоящее состояние моей души может служить доказательством противного. С величайшим усилием и часто несоответственным успехом вырабатываю я поэтическое настроение, которое в обществе умного друга, а иногда и за хорошою книгою, или под открытым небом, приходит само собою в десять минут. Мысль как будто рождается только от мысли, и наши духовные силы, словно струны инструмента, издают звуки только от прикосновения к ним. И потому как велик должен быть самобытный гений, который без всякого поощрения ивне сам собою развивается в дикой пустыне» («Современник», 1853, № 8, отд. II, стр. 138).

1064 188²⁷. *Ивановская* — селение в двух верстах от Шейковой, бывшая крепость.

1065 189²⁴. *рассказ какой-то английской барыни* — это мог быть повидимому только рассказ американской писательницы Гарриет Бичер-Стоу (Harriette Beecher-Stowe, 1812—1898) «Дядя Тим», напечатанный в «Современнике» 1853, № 9. Других рассказов «английской барыни» в ближайших по времени книжках журналов нет.

1066 189²⁷. *Шамиль* — см. прим. 997.

1067 189²⁷. *в Кабарду* — Кабардинская область на северном Кавказе делилась на Большую и Малую Кабарду. Большая Кабарда — местность между реками Малкой и Терекон, с юга ограниченная предгорьями Главного хребта, так называемыми Черными горами; входила в состав Нальчикского и Владикавказского округов. Малая Кабарда, расположенная между Терекон и Сунжей до подошвы Черных гор, входила в состав Владикавказского и Грозненского округов.

1068 189²⁹. *Левкович* — Александр Иванович, полковник, командир Тенгинского полка.

Славное для русских дело с Левковичем, — под станицей Змейской, произошло 18 апреля 1846 г.; о нем см. в статье «Обзор событий на Кавказе в 1846 году» («Кавказский сборник», т. XVI, стр. 334—336).

1069 189³⁰. *Змейки* — или Змейской; укрепленного поста на левом берегу Терекон, на Военно-грузинской дороге, в 55 верстах к северо-западу от Владикавказа.

1070 189²⁶. *Сулейман-Эфенди* — ученый мулла, посланный Шамилем в 1845 г. к кубанским черкесам для проповеди мюридизма, но не имевший большого успеха; в 1846 г. (а не в 1847-м, как пишет Толстой очевидно с рассказа какого-нибудь старожила), поссорившись с Шамилем, он перешел на сторону русских и начал в воззваниях и статьях обличать Шамиля в несправильном толковании Корана и в поступках, противных шариату. См. «Сборник газет Кавказ», 1846, т. 2, стр. 403—405, и 1847 т. 1, стр. 30—35. — О ссылке Сулеймана-Эфенди в Воронеж и о дальнейшей судьбе его не удалось встретить в литературе никаких указаний. См. также статью Г. Н. Прозрителева «Посольство от Шамиля к Абад»

ПРИМЧАНИЯ К ДНЕВНИКУ

- вэхам» («Дагестанский сборник», т. III, Махач-Кала, 1927, стр. 124—129).
- 1071 190². *Алчяя* — укрепления, валоженного кн. М. С. Воронцовым в 1848 г. (а не в 1847-м, как пишет Толстой), на берегу реки Фортанги, в 30 верстах к юго-западу от Грозной.
- 1072 190³. *в Мекку* — священный город магометан в Аравии, куда они совершают паломничества; побывавшие в Мекке получают наименование «хаджи».
- 1073 190⁵. *Карачай* — горная страна в верховьях рек Кубани и Теберды, в 1828 г. подчиненная русской власти и вошедшая в состав Баталпашинского уезда; карачаевцы — тюркское племя, по языку родственное нагайцам.
- 1074 190⁵⁻⁶. *Эльборуса*, — или Эльбруса, самой высокой горы Главного кавказского хребта, на границе Кубанской и Терской области; Эльбрус имеет две вершины: восточную (5629 м.) и западную (5593 м.).
- 1075 190⁹. *нукерами* — по татарски — телохранителями.
- 1076 1907⁻¹⁰. *Эпизод о «Карачаевском князе»* рассказан (с некоторыми отличиями), со слов кавказских старожил, в книге Н. Ф. Дубровина «История войны и владычества русских на Кавказе», т. I, кн. I, СПб. 1871, стр. XI—XII: «Один из кабардинских князей женился на дочери другого князя с обязательством уплатить часть калыма (плата за невесту) по окончании ярмарки, на которой он рассчитывал продать табун лошадей. По прошествии этого срока зять всё-таки не мог внести остальной части калыма, и потому тесть, по народному обычаю, потребовал возвращения дочери... Дело должно было решаться по кабардинскому адату (обычному праву), и так как судьи не были еще собраны, а князь намеревался возвратиться домой, то пристав и приказал арестовать его. Ответчик и его свита сажались уже на лошадей, когда от них потребовали оружие... Князь при других условиях исполнил бы приказание начальства беспрекословно, с полной готовностью, но при такой форме требования вышло иначе. Первый из посланных, осмелившийся взять за поводья княжескую лошадь и потребовать от него оружия, упал к ее ногам с раскроенным черепом. Прислуга и свита князя выхватила винтовки и, расчищая ими дорогу, кинулась на улицу, но, будучи окружена войсками, укрылась в первом попавшемся доме, Кисловодском благородном собрании. Заняв на хорах собрания крепкую позицию, кабардинцы навели свои винтовки прямо на двери и едва только показались в них солдаты, как с хоров посыпались выстрелы. Последние пошли на приступ и, после отчаянного сопротивления кабардинцев, князь был убит, а подле него легли все верные его спутники и слуги, заплатившие жизнью за нарушение коренных понятий о чести и долге, сложившихся веками среди населения их родины».
- 3 ноября. Стр. 190—192.
- 1077 192²⁻³. *расположение к истинной пользе, под влиянием которого находился в Тифлисе, в Пятигорске.* — Ср. записи от 2 января, 29 и 30 июня 1852 г.

- 1078 192¹⁻⁵. при мысли, что у меня может провалиться нос, — из текста дневника молодости видно, что Толстой подвергался заразным заболеваниям, столь часто сопутствующим той жизни, которую он тогда вел. При этом, как обыкновенно бывает в этих случаях, он склонен был предаваться опасениям, что заразился более серьезной болезнью, — опасениям, которые однако впоследствии не подтверждались.
- 1079 192¹². от *Иславина*, — вероятно от Константина Александровича, см. прим. 186.

4 ноября. Стр. 192—196.

- 1080 193¹. *Стасулевич* — Александр Матвеевич Стасюлевич (р. ок. 1830, ум. 1867), брат редактора-издателя «Вестника Европы» М. М. Стасюлевича, подпоручик Эриванского полка. 18 августа 1852 г. «за неодобрительное поведение и равные противозаконные поступки по отправлению должности караульного офицера разжалован в рядовые с лишением дворянства» (П. О. Бобровский, История 13-го лейб-гренадерского Эриванского его величества полка за 250 лет (1642—1892), СПб. 1892—1897, т. VI, стр. 354). Послужил отчасти прототипом Гуськова в рассказе «Разжалованный». Впоследствии А. М. Стасюлевич был опять произведен в офицеры. — В 1866 г. полк, в котором он служил, стоял неподалеку от Ясной поляны, и в этом полку солдат Шибунин ударил своего ротного командира. Шибунин был предан военному суду. Толстой выступил его защитником. На суде А. М. Стасюлевич подал голос за оправдание Шибунина, но другой офицер и председатель суда, полковой командир, высказались за обвинение. Шибунин был приговорен к расстрелу. Воспоминанья по поводу этого дела в письме к П. И. Бирюкову о своем знакомстве с А. М. Стасюлевичем, Толстой характеризовал его следующими словами: «Стасюлевич был живой человек, хотя и изуродованный с разных сторон, более же всего теми несчастьями и унижениями, которые он, как честолюбивый человек, тяжело переживал. Так мне казалось, но я недостаточно знал его, чтобы поглубже вникнуть в его душевное состояние. Одно знаю: что общение с ним было приятно и вызывало смешанное чувство сострадания и уважения. Стасюлевича и потом потерял из виду, но недолго после этого, когда полк их стоял уже в другом месте, я узнал, что он без всяких, как говорили, личных причин, лишил себя жизни и сделал это самым странным образом. Он рано утром надел в рукава ваточную тяжелую шинель и в этой шинели вошел в реку и утонул, когда дошел до глубокого места, так как не умел плавать» (Бирюков, т. II, стр. 44). — В архиве М. М. Стасюлевича сохранилось письмо к нему Толстого от 10 мая 1908 г., в котором он просил сообщить некоторые дополнительные сведения о брате («Стасюлевич и его современники» т. V, СПб. 1913, стр. 330). См. также А. Б. Гольденвейзер, «Вблизи Толстого», т. I, М. 1922, стр. 61—62.
- 1081 193⁴. В *Метехском замке* — Метехский замок в Тифлисе, на левом берегу Куры, остаток старинной крепости, построенной в XVI в. турками и превращенной впоследствии в тюрьму.

ПРИМЕЧАНИЯ К ДНЕВНИКУ

- 1082 193³⁸. *Амиллахваров* — испорченное Амилахвари.
- 1083 193³⁹. *Имеретинами* — грузинами, жителями бывшего Имеретинского царства, приведенного к России в 1814 г. и входившего в состав уездов Шаропанского, Кутаисского и Рачинского.
- 1084 193⁴⁰. *Загобелью*, — офицер с такой фамилией (Алексей Михайлович Загобель), перешедший в 1845 г. из Апшеронского полка в Грузинский гренадерский полк, упоминается в списке офицеров, приложенном к книге Махлаюка «Грузинцы и Закавказье. Боевая летопись 14-го гренадерского Грузинского генерала Котляревского полка. 1800—1900». Тифлис, 1900.
- 1085 194⁴¹. *Карганову* — вероятно Иосифу Ивановичу (ум. 1870), в 1852 г. подполковнику Тифлисского егерского полка, участвовавшему в погоне за Хаджи-Муратом. — В 1902 г., работая над повестью «Хаджи-Мурат», Толстой вступил в переписку с сыном И. О. Карганова. См. т. 54, стр. 330.
- 1086 194⁴². *Рота*. — Федора Филипповича, генерал-майора, коменданта города Тифлис.
- 1087 194⁴²⁻⁴³. *Наместник* — кн. М. С. Воронцов, см. прим. 380.
- 1088 194⁴³. *Вольф*, — Николай Иванович (1811—1881), генерал-майор, оберквартирмейстер Отдельного кавказского корпуса и помощник начальника Главного штаба при кн. М. С. Воронцове.
- 1089 194⁴³. *рунда* — офицера, проверяющего караульные посты.
- 1090 193⁴⁷. *Горячинов*, — ротный командир А. М. Стасколевича, следовательно, офицер Эриванского полка; однако, в списках офицеров этого полка, приложенных к составленной П. О. Бобровским чрезвычайно подробной и тщательной «Истории 13-го лейб-гренадерского Эриванского его величества полка за 250 лет (1642—1893)», в 5-ти частях, СПб. 1892—1897, — этой фамилии не встречается.
- 1091 195⁴⁴. *Абхазия* — страна между восточным берегом Черного моря и кавказским хребтом, в Кутаисской губернии, бывшая с давних пор уделом владетельных князей Шервашидзе; в 1810 г. была присоединена к России.
- 1092 196⁴⁴. *Сухум-Кале*, — окружной и торговый город Кутаисской губ. на восточном берегу Черного моря.
- 1093 196⁴⁴. *Божборь*. — Укрепление в Абхазии к северо-западу от мыса Сууксу, на восточном берегу Черного моря.
- 1094 196⁴⁴. *Суук-су*. — (Точнее Соук-су) — селение в Абхазии, к северо-западу от Сухум-кале, на восточном берегу Черного моря; здесь была резиденция абхазских владетельных князей Шервашидзе.
- 1095 196⁴⁴. *Абхазы* — горское племя, населяющее Абхазию.

Абхазы-христиане. — Многочисленные развалины церквей, нередко отличающиеся обширными размерами и прекрасной архитектурой, свидетельствуют о процветавшем некогда среди абхазцев христианстве. Мусульманство начало распространяться только с половины XVI века. В 50-х годах верования абхазцев представляли собой смесь христианства с первобытным язычеством.

ПРИМЕЧАНИЯ К ДНЕВНИКУ

5 ноября. Стр. 196.

- 1096 196⁸⁻⁹. Написал письмо к Мооро, — о Г. А. Мооро см. прим. 905; письмо неизвестно.
- 1097 196¹⁰. Араго — (Jacques Étienne Victor Arago, 1790—1855), французский драматург и путешественник; в старости он ослеп, но и ослепей продолжал писать и путешествовать. Ему принадлежат «Promenade autour du monde pendant les années 1817—1820» (2 тома и атлас, Париж, 1822), и «Voyage d'un aveugle en Californie et dans les régions avoisantes» (1851); первое, которое и имеет в виду Толстой, переведено на русский язык под заглавием «Путешествие вокруг света. Воспоминания слепого». Перев. П. Л. Корсакова и др. 2 тома, СПб. 1844—1845.
- 1098 196¹². Акршевский, — переписчик «Отрочества», вероятно из сосланных на Кавказ в 1832 г. поляков.
- 1099 196²⁸. в Веденях, — Ведени или Ведено, укрепленный аул на реке Хулхулау в Ичкерии, куда Шамиль перенес в 1846 г. свою резиденцию после взятия Дарго; был взят с приступа ген. Н. И. Евдокимовым 1 апреля 1859 г.

15 ноября. Стр. 197—199.

- 1100 197⁸. Соковнину — см. прим. 834.
- 1101 197¹³. письмо от К[нязя] Д[митрия] Горчакова — от 17 февраля 1853 г., в котором он сообщал Толстому о своих хлопотах относительно перевода его в Дунайскую армию; письмо это напечатано в т. 59, в примечании к п. 83.
- 1102 197¹³⁻¹⁴. Подумля... бумагу о том, что документы мои задержаны в геральдии. — В Департаменте герольдии в Сенате; речь идет повидимому о бумагах, связанных с экзаменом Толстого на офицерский чин.
- 1103 197²⁴. Гибралтар — скалистый мыс на юге Пиренейского полуострова, обращенный взывшими его в 1704 г. англичанами в неприступную крепость.
- 1104 197²⁵. Тенериф — один из Канарских островов, с возвышающейся в южной части его горой вулканического происхождения, так называемым Тенерифским пиком.
- 1105 197²⁶. Рио-Жанейро — точнее Рио-де-Жанейро, гавань в заливе того же названия и столица южно-американской португальской (а не испанской) колонии, с 1822 г. — империи, а с 1889 г. — республики Бразилии.
- 1106 197²⁷. Мыс Доброй Надежды — на южной оконечности Африки в принадлежащей англичанам Капской колонии.
- 1107 197²⁹. Столовая гора — отвесная скала в 1082 метра высотой на берегу Столовой бухты на юге Африки.
- 1108 198²⁴. Борислав, — (точнее Берислав), заштатный город Херсонской губ. и уезда на левом берегу Днепра. Откуда Толстой заимствовал сведения о Бориславе, как столице запорожцев, выяснить не удалось.
- 1109 198²⁵. Запорожцев. — Кавачей общины на юге Украины, возникшей вероятно в конце XVI века и игравшей значительную роль в XVII и XVIII вв. в борьбе с турками и поляками; упразднена в 1775 г.

ПРИМЕЧАНИЯ К ДНЕВНИКУ

- 1110 199⁷. *Ивана Иваныча* — приятеля Епишки; личность не могла быть установлена.
- 1111 199⁸. *лоховых кустов*, — лох (*Elaeagnus angustifolius*) — кустарник с узкими серебристыми листьями, дико растущий на Кавказе; или, может быть, близкий к лоховым род облепихи (*Hipporhaë rhamnoides*), образующей заросли по среднему и нижнему течению Терека.
- 1112 199¹². *из Акса* — см. прим. 1049.
- 1113 199¹⁶. *холопа Ильина*, — личность неизвестна.
- 1114 199²¹. *Василий Гавриловичу* — личность неизвестна.

16 ноября. Стр. 199—200.

- 1115 200². *Лукашку* — казака Луку Алексеевича Сехина, см. прим. 386.
- 1116 200². *Артун*. — Личность неизвестна.
- 1117 200³. *Кноринга*. — См. прим. 324.

18 ноября. Стр. 200—202.

- 1118 200²². *Девичья* — XVIII глава повести «Отрочество».
- 1119 200²². *Отрочество*, — XIX глава повести «Отрочество».
- 1120 200³⁰. *Кочетовский* — личность не удалось установить.
- 1121 200³¹. *Карамзина* — Николай Михайлович (1766—1826), автора «Истории государства российского» (12 томов, СПб. 1816—1824). Поправившееся Толстому предисловие к «Истории государства российского», в котором Карамзин определяет свой взгляд на предмет и на задачу истории, написано 7 дек. 1815 г.; оно начинается словами: «История в некотором смысле есть священная книга народов; главная, необходимая; зеркало их бытия и деятельности; скрижаль откровения и правил; завет предков к потомству; дополнение, изъяснение настоящего и пример будущего».
- 1122 201¹. *Колумб*, — Христофор Колумб (1446—1506), генуэзский мореплаватель, открывший Новый Свет. — Колумб пристал к берегу Венецуелы, близ устья Ориноко, в третье свое путешествие в 1496 г.—Сведения о Колумбе и об открытии им табака выписано из переводной статьи Ампера (Jean Jacques Antoine Ampère, 1800—1864), под заглавием «Куба и Гавана», напечатанной в «Отечественных записках», 1853, № 9, отд. VI, стр. 18—22.
- 1123 201¹. *Ориноко* — точнее Ориноко, река в Южной Америке, впадающая в Атлантический океан.
- 1124 201⁶. *Терск* — (или Терки) первая крепость, построенная гребенскими казаками в 1567 г. на левом берегу Терека, против устья Сунжи; вскоре однако ее пришлось покинуть и в 1588 был заложен город с таким же названием к северо-востоку от Кизляра, близ устья Терека; в конце XVIII в. от него остались только развалины стены. См. И. Попко, «Терские казаки с стародавних времен. Вып. I. Гребенские казаки», СПб. 1880, гл. II. — Сведения о постройке Терска заимствовано Толстым

ПРИМЕЧАНИЯ К ДНЕВНИКУ

- из Карамзина («История государства российского», изд. 4-е, СПб. 1842, кн. II, т. IX, столб. 78, и прим. 255 и 268).
- 1126 201⁶. *Иоанном Грозным* — Иоанном IV Васильевичем (1530—1584), царем Московским.
- 1126 201⁷. *Черкасского князя*. — Темрюка Айдаровича, кабардинского владетельного князя; дочь его Гуаше, в крещении Мария Темрюковна, «из черкас пятигорская девица», была второй женой Иоанна Грозного (обвенчана 1561, ум. 1569).
- 1127 201⁸⁻⁹. *Релье, мунца* — ср. у М. А. Караулова «Говор гребенских казаков» (СПб. 1902): рельеца — виселица (стр. 96); муиньца, с татарского мујун, мујунса — ярмо, хомут для волов (стр. 60).
- 1128 201¹¹⁻¹². *Екатерининского времени люди* — жившие в царствование Екатерины II (1762—1796).
- 1129 201²². *песня*, — напечатана В. Ф. Миллером в статье «Казацкие эпические песни XVI и XVII вв.» (Журн. Мин. Нар. Просв. 1914, № 5, стр. 118—119), вошедшей затем в том III его «Очерков русской народной словесности» (М. 1924, стр. 261—262).
- 1180 201²³⁻²⁴. *князя Владимира*, — Святославовича (ум. 1015), великого князя киевского, двор которого в былинах является центром богатырской дружины.
- 1181 201²⁷. *Александра Македонского*. — (356—323 до н. э.), царя Македонии, любимого героя средневекового романтического эпоса.
- 1182 201²⁹⁻³⁰. *Илья Муромец*. — Главный богатырь русского народного эпоса.
- 1183 202³. *Концерт*. — Название XXIV, только намечавшейся, но не написанной главы I редакции «Отрочества».

22 ноября. Стр. 202—205.

- 1184 203⁷. *Хастатов*, — Аким Акимович, отставной штабс-капитан, шелкозаводский помещик, родственник М. Ю. Лермонтова, который гостил у него в 1837 г. перед отъездом с Кавказа; был известен на Кавказе как отчаянный храбрец, происхождения которого переходили из уст в уста; некоторые из этих походов послужили материалом для «Героя нашего времени» Лермонтова: в основании рассказов «Бела» и «Фаталист» лежат случаи из жизни А. А. Хастатова. Он прославился своим участием в деле под Акбулат-юртом 24 мая 1846 г., когда он, присоединившись, в соломенной шляпе и с тросточкой в руке, волонтером к отряду в 91 человек казаков Гребенского полка, атаковал партию чеченцев в 1500 человек, за что получил прозвище «авангардного помещика». Подробности этого дела см. в «Воспоминаниях» В. А. Полторацкого («Истор. вест.», 1893, март, стр. 729—732) и в статье «Обзор событий на Кавказе в 1846 г.» («Кавказский сборник», XV, стр. 458—462); см. также И. Власов, «Лермонтов в семье П. И. Петрова» (Труды Костромского Научн. О-ва по изуч. местного края, вып. XII, 1928).
- 1185 203¹⁵. *Получил от Сергеи... письмо*, — от гр. Сергея Николаевича Толстого; письмо это неизвестно.

- 1136 203¹⁸. *в земле Вейска Дамского* — Донской области, по обеим сторонам нижнего течения Дона.
- 1137 208²⁰. *в Миусском и Донецком Уездах*. — Точнее, округах, расположенных на юго-западе и западе Донской области, примыкая к Воронежской, Харьковской и Екатеринославской губерниям.

23 ноября — 1 декабря. Стр. 205—206.

- 1138 205⁹. *Ожидание перемен жизни* — производства в офицерский чин и перевода в Дунайскую армию.
- 1139 205¹². *Султанов*. — См. прим. 434.
- 1140 205¹²⁻¹³. *Получил от Арслан-Хана письмо* см. пр. 878; письмо неизвестно.
- 1141 205²². *(в е[лаву]. Концерт.)* — См. прим. 1133.
- 1142 206¹⁻². *огонь вдохновения превращается в рабочий ветильник* — слова Шюллера в письме к Шарлотте фон Ленгефельд от 30 апр. 1789 г., сказанные в применении к немецкому поэту Бюргеру («Современник», 1853, № 10, отд. II, стр. 164).
- 1143 206¹⁰. *Владимир — Святославович* (ум. 1015), великий князь киевский, получивший наименование святого. — Мысли Толстого о крещении киевлян навеяны повидимому следующим рассуждением Карамзина: «Народ, уже лишенный предметов древнего обожания, устремился толпами на берег Днепра, рассуждая, что некая Вера должна быть мудрою и святою, когда Великий Князь и Бояре предпочли ее старой Vere отцов своих» («История государства российского», 4-е изд. СПб. 1842, кн. I, т. I, столб. 132).
- 1144 206²². *Черкесов* — многочисленного воинственного племени, занимавшего восточное побережье Черного моря, весь Закубанский край и земли, известные под названием Большой и Малой Кабарды. Черкесы называют себя сами «адыге», а в наших летописях упоминаются под осетинским именем «касагов». Черкесы делятся на несколько друиц, из которых главнейшей надо считать кабардинцев.
- 1145 206²². *Касашию* — Касахия, древнее обозначение Кабардинской плосности, взаимствованное у осетин, которые и ныне еще называют кабардинцев «касагами».

2 декабря. Стр. 207—208.

- 1146 207¹⁹. *Машад, или Мешкед* — город на северо-востоке Персии, столица провинции Херсан, священный город шиитов, место погребения имама Ризы (ум. IX в.), восьмого из двенадцати чтимых мусульманских пророков, к гробнице которого совершаются паломничества. — Сведения о Мешкеде заимствовано Толстым из помещенного в «Отечественных записках» (1853, № 9, отд. V, стр. 8) критического разбора книги И. Ф. Бларамберга «Статистическое обозрение Персии», СПб. 1853 г.
- 1147 207²². *Шлецер* — (August Ludwig von Schlözer, 1735—1809), известный немецкий ученый, много потрудившийся над критической разработкой

- источников русской истории. — Шлёцерово деление русской истории (формулированное им еще в 1769 г.) заимствовано Толстым из предисловия к «Истории государства российского» Карамзина. Карамзин относится к делению Шлёцера отрицательно и прибавляет: «сия мысль кажется мне более остроумною, нежели основательною» (изд. 5-е Эйнерлинга, т. I, стр. XIII—XVI). Напротив, Устрялов, «Русскую историю» которого тогда же читал Толстой, находит, что это «разделение... правильное разделения Карамзина», хотя и не примыкает к нему сам, а дает тоже собственную схему (см. Н. Устрялов, «Русская история», изд. 4, СПб. 1849, т. I, стр. 397—398). — Конечная дата первого периода (1016-й год) добавлена Толстым к тексту Карамзина от себя; она неверна: надо 1015. Сам Шлёцер дает следующие границы своих периодов: 862—1015, 1015—1236 («от Святополка до Всеволода III»), 1236—1476, 1476—1725, после 1725. Карамзин, излагая Шлёцера, годы опускает и определяет 1-й период «от 862 до Святополка», 2-й — «от Ярослава до монголов».
- 1148 207²¹. *Святополка*, — Изяславовича (1050—1113), великого князя киевского.
- 1149 207²³. *Баття* — (XIII век) татарского хана, основателя Золотой орды, внука Чингисхана; с его вторжения в Россию в 1242 г. начинается 200-летний период так называемого «татарского ига».
- 1150 207²⁴. *Иоанна III* — Васильевича (1440—1505) великого князя и царя московского, при котором было свергнуто татарское иго.
- 1151 207²⁵. Петра I — Алексеевича (1672—1725), русского императора.
- 1152 207²⁷. *Малазию* — устарелое название для многочисленных групп островов Малайского архипелага.
- 1153 207²⁷. *Борнео* — наибольший из Зондских островов в Малайском архипелаге.
- 1154 207²⁷⁻²⁸. *Новой Голландиєю*. — Старое название австралийского материка в честь открывших его голландских моряков.
- 1155 207²⁹. *Новороссийский край составляют...* сведения о делении Новороссийского края заимствовано Толстым из анонимной рецензии на книгу А. Скальковского «Опыт статистического описания Новороссийского края», 2 части, Одесса, 1853, напечатанной в «Отечественных записках», 1853, № 10, отд. IV, стр. 29.
- 1156 207³⁴. *Менонистам*. — Менонитам, членам протестантской секты, получившей название от своего основателя Симониса Менона (1496—1561); в 1789 г. часть менонитов переселилась в Россию, где им отведены были земли в Екатеринославской, Таврической, Херсонской и Самарской губерниях. Менониты не признавали суда, присяги и военной службы. Сведения о поселении менонитов заимствованы из рецензии на книгу А. Скальковского «Опыт статистического описания Новороссийского края», 2 части, Одесса, 1853, напечатанной в «Отечественных записках», 1853, № 10, отд. IV, стр. 30—31.
- 1157 207³⁴. *Новоселицы* — запорожского селения в Новомосковском уезде Екатеринославской губ., на реке Самаре, существовавшего до 1775 г.
- 1158 207³⁴. *Иозефштадт* — колония менонитов, основанная в конце XVIII ве-

ПРИМЕЧАНИЯ К ДНЕВНИКУ

ка в Новомосковском уезде Екатеринославской губ., на реке Самаре, на месте запорожского селения Новоселицы.

- 1159 208⁶. *план большого романа* — вероятно имеется в виду «Роман русского помещика».

3 декабря. Стр. 208.

- 1160 208¹¹⁻¹². *Казачий рассказ* — первоначальное название повести «Казачки».
- 1161 208²⁷. *Дневник кавказского офицера*, — первоначальное название рассказа «Рубка леса» (см. прим. 887).
- 1162 208²⁷⁻²⁸. *Казачья поэма*, — повесть «Казачки», задуманная и начатая сначала в стихотворной форме.
- 1163 208²⁸. *Венгерка*, — замысел рассказа, от работы над которым ничего не дошло до нас, кроме единственного упоминания в Дневнике.
- 1164 208²⁸. *Пропавший человек*. — Или просто «Пропавший» — первоначальное название рассказа «Из кавказских воспоминаний. Разжалованный», переработанного раньше под назв. «Встреча в отряде с московским знакомым».

4—10 декабря. Стр. 208—209.

- 1165 208³⁴. *с Штегельманом* — Иваном Андреевичем, см. прим. 826.
- 1166 209¹⁻². *читал Русскую Историю*. — «Историю государства российского» Карамзина.
- 1167 209². *написал письмо Осипу*. — Осипу Наумовичу Зяброву, конторщику в Ясной поляне (см. сохранившееся в архиве Толстого письмо Егора Дмитриевича Хрусталева к Т. А. Ергольской от 25 марта 1853). Жена его, Авдотья Никифоровна была кормилицей Л. Н. Толстого. — Письмо неизвестно.
- 1168 209²⁻³. *Акришевский* — см. прим. 1098.
- 1169 209⁴. *Тарумовой* — деревни верстах в 20 к северо-западу от Кизляра.
- 1170 209⁵. *Чакка*, — курган; в археологической литературе не удалось найти о нем никаких указаний.
- 1171 209⁷. *Фильчант* — развалины города в окрестностях Кизляра; в археологической литературе не удалось найти о нем никаких указаний.
- 1172 209¹¹⁻¹³. *Бонапарте* — корсиканский род. Карло Буонапарте (1746—1785) — корсиканский адвокат и политический деятель. Сыновья его: 1) Жозеф-Наполеон (1767—1844), король неаполитанский (1806—1808) и король испанский (1808—1814); 2) Наполеон I (1769—1821) — император французский; 3) Люсьен (1775—1840) — республиканец; 4) Луи-Наполеон (1778—1846) — король голландский (1806—1810), отец императора Наполеона III; 5) Жером-Наполеон (1784—1860) — король вестфальский (1807—1813). — О происхождении и родословии Бонапартов см. *Almanach de Gotha*, 1844, стр. 88—92; 1848, стр. 95—97; 1849, стр. 95—97; 1900, стр. 20, 287; 1913, стр. 20, 299—300.
- 1173 209¹⁵. *Гортензии Богарне*, — (Hortense Beauharnais, 1783—1837), жены Луи Бонапарта, короля голландского, матери императора Наполеона III.

ПРИМЕЧАНИЯ К ДНЕВНИКУ

- 1174 209¹⁷. *Дома Инвалидов*, — (Maison des Invalides) богадельни для инвалидов и военно-исторического музея в Париже, выстроенного при Людовике XIV архитектором Висконти и восстановленного при Наполеоне I, останки которого были перевезены туда с острова св. Елены в 1840 г.— В 1857 г. Л. Н. Толстой посетил «Дом Инвалидов» (см. т. 48, дневник от 3 марта 1859 г.).
- 1175 209¹⁷. *Наполеона-Иеронима*, — описка, вместо Наполеона-Жозефа (Napoléon-Joseph-Charles-Paul, 1822—1891), который, приходясь двоюродным братом Наполеону III, до рождения его сына был наследником французского престола. Наполеон-Жозеф участвовал во время Восточной войны 1854—1855 гг. в боях при Альме и Инкермане.
- 1176 209¹⁹. *Окончив Историю России*, — «Историю государства российского» Карамзина.

11—16 декабря. Стр. 209—211.

- 1177 209²⁶. *З[аписки] Ф[ейерверкера]* — одно из первоначальных названий рассказа «Рубка леса», см. прим. 887.
- 1178 210⁵. *Борисом Годуновым* — (р. ок. 1551, ум. в 1605), царем и великим князем всея Руси.
Сведения о крепостях, основанных Борисом Годуновым на Кавказе, выписаны Толстым из «Истории государства российского» Карамзина (кн. III, т. XI, столб. 36 и прим. 90), где рассказывается, как посол царя Александра Иверского убедил Бориса «для будущего верного соединения Грузии с Россией, построить каменную крепость в Тарках, месте неприступном, изобильном и красивом, — другую на Тузлуке, где большое озеро соленое, много серы и селитры — и третью на реке Буйнаке, где некогда существовал город, будто Александром Македонским основанный». Устрялов этого факта не сообщает.
- 1179 210⁵⁻⁶. *в Дагестане* — горной стране, заключенной между Каспийским морем, Главным хребтом и Андийским водоразделом; нагорная часть Дагестана составляет одну из самых суровых и трудно доступных частей Кавказа.
- 1180 210⁶. *в Тарках*, — ауле в 4 верстах к югу от Петровска (ныне Махач-Калы).
- 1181 210⁶. *на Тузлуке* — соленом озере близ города Тарки, около которого воеводой Бутурлиным, осаждавшим Тарки в 1605 г., был построен деревянный острог. (См. И. Попко, «Терские казаки с стародавних времен. В. I. Гребенские казаки», СПб. 1880, стр. 40.) В настоящее время от этой «крепости» конечно ничего не осталось, не существует и озера, именуемого Тузлук; по всей вероятности под ним надо разуметь соленое озеро Туралинское, в нескольких верстах к юго-востоку от Тарок.
- 1182 210⁶. *Буйнаке*. — В 50-х годах это была почтовая станция и аул между Дербентом и Темир-хан-Шурой, расположенный на плоской полосе, прилегающей к берегу Каспийского моря. Буйнак прославлен популярным в 1830—1840-х годах рассказом Марлинского «Амалат-Бек».
- 1183 210⁷. *Род Романовых* — дворянский род, из которого вышел основатель династии Михаил Федорович Романов. Сведения о происхождении

Романовых выписано из Карамзина (т. VIII, столб. 58 и прим. 164). Потомство Андрея Ивановича Кобылы по прямой линии следует в таком порядке: Федор Андреевич Кошна, Иван Федорович, Захарий Иванович, Юрий Захарьевич, Роман Юрьевич, Никита Романович, Федор Никитич, Михаил Федорович; таким образом, Роман Юрьевич был не дедом, а прадедом Михаила, как первоначально и было записано у Толстого.

- 1184 210⁷. *Андрея Кобылы*, — по преданию родоначальника рода Романовых; отец его Гланда Камбила Дивонович, в крещении Иван, приехал в Россию в последней четверти XIII века из Литвы или из Пруссии.
- 1185 210⁸. *Роман Юрьев* — Роман Юрьевич Захарьин-Юрьин (ум. 1543), окольный боярин, потомство которого стало именоваться Романовыми; отец царицы Анастасии Романовны, прадед царя Михаила Федоровича.
- 1186 210⁹. *Анастасии*, — Романовны Захарьиной-Юрьиной (ум. 1560), первой жены Иоанна IV.
- 1187 210¹⁰. *Михаила*. — Федоровича (1596—1645), первого царя из дома Романовых.
- 1188 210¹¹. *Шейх-Мансур* — мусульманский пророк, появившийся в Чечне в 1785 г. с проповедью нового религиозного учения, получившего впоследствии название мюридизма, и поднявший среди горцев Северного Кавказа знамя священной войны «гававата». Осажденный в 1791 г. в крепости Анапе, он был взят в плен и сослан в Соловецкий монастырь, где и умер. Долгое время происхождение и личность его оставались загадочными, пока профессору Оттино не удалось натолкнуться в Туринском архиве на письма за подписью «Profeta Mansur», из которых последнее было помечено «Соловецк, 15 сентября 1798». Дальнейшие разыскания, приведшие к находке его мемуаров, позволили с достоверностью установить его личность и сложную, фантастическую судьбу. Основатель мюридизма оказался итальянским авантюристом, беглым доминиканским монахом Джованни-Баттиста Боэти, родом из Турина. В бытность миссионером на Востоке он в совершенстве овладел языком и учением Корана и настолько освоился с обычаями и нравами мусульман, что мог в течение многих лет играть среди них роль религиозного и военного вождя. В своих мемуарах он упоминает о поездке в Петербург и аудиенции у Потемкина, которому он предложил грандиозный план покорения Константинополя. Но Потемкин не пошел навстречу и, вернувшись в Скутари, Боэти предпринял уже собственными силами фантастическую военную экспедицию против Турции, обернувшуюся в пятилетнюю войну с Россией и закончившуюся пленом и смертью в Соловках. По словам его биографа, мечты Шейха Мансура «не укладывались в рамки простой авантюры. Нет, это были грандиозные планы. Это был в душе великий реформатор, мечтавший о великих перестройках в мире и воевавший не с лицами, а с общественным укладом, с государственным строем и тем, что его поддерживает». В одном из писем к отцу он пишет: «Если угодно Богу, я увижу падение Константинополя, а за ним и падение папского Рима, так как папа Римский, Константинопольский муфтий и шериф Мекки одинаковые невежды»

ПРИМЕЧАНИЯ К ДНЕВНИКУ

и обманщики, слепые вожди слепцов. Придет время и погибнут все Вавилоны». (Г. Прозрителев, «Шейх-Мансур. Материалы для истории Кавказской войны». Ставрополь, 1912, стр. 13.)

- 1189 210¹³. *Анапы* — города Кубанской области, на берегу Черного моря; во время русско-турецкой войны Анапа несколько раз переходила из рук в руки; окончательно отошла к русским в 1829 г. по Адрианопольскому миру.
- 1190 210¹³⁻¹⁴. *Соловецкий монастырь*. — На юго-западном берегу Соловецкого острова на Белом море, основанный в 1429 г. и служивший местом заключения для религиозных и политических преступников.
- 1191 210¹⁵. *Ногаец Аиб* — см. прим. 540.
- 1192 210¹⁸. *Читал рассказ Писемского Леший. Что за вычурный язык*. — Алексея Феофилактовича Писемского (1820—1881), известного романиста; язык его изобилует редкими и новообразованными словами. — Рассказ «Леший» напечатан в «Современнике» 1853, № 11.
- 1193 210²⁰. *Жорж Санд*: — псевдоним французской писательницы Авроры Дюдеван (Aurore Dudevant 1804—1876); происхождение приведенной Толстым цитаты выяснить не удалось.
- 1194 211⁷⁻⁸. *Пистольгорс* — Александр Васильевич, офицер Куринского полка, в 1850 перешедший в линейное казачье войско. Умер в 1879 г. в чине генерал-майора. Изображен Толстым в рассказе «Набег» под именем «поручика Розенкранца». О нем см. в «Воспоминаниях» В. А. Полторацкого («Истор. Вестн.» 1893, № 3, стр. 380—381) и в книге А. Л. Зиссермана «Двадцать пять лет войны на Кавказе» (СПб. 1879, т. II, стр. 327).
- 1195 211⁹⁻¹⁰. *Объявление Современника на 1854* — в редакционной статье «Об издании Современника в 1854 году», напечатанной в декабрьской книжке БМЛ обещан «Рассказ маркера, повесть Л. Н.».

17 декабря. Стр. 211—212.

- 1196 11¹⁹. *Читал Историю* — «Русскую историю» Н. Г. Устрялова. — Ход исторического чтения Толстого был таков: 18 ноября он «взял» историю Карамзина и читал ее отрывками и с перерывами вплоть до 16 декабря, когда он ее «кончил». 17 декабря «целый день читал Историю» — это уже Устрялов. 18 декабря «целый день читал Историю [Устрялова] и окончил ее». Чтобы понять, как поглотило Толстого чтение, необходимо вспомнить, что в двух томах «Русской истории» Устрялова — 1030 страниц большого формата. Наконец 20 декабря историческое чтение заканчивается рядом выписок из Устрялова — и мысль Толстого возвращается к литературным работам.
- 1197 211²². *Устрялов* — Николай Герасимович (1805—1870), историк, автор «Русской истории» (4-е издание в 2-х томах, СПб. 1849) и «Истории царствования Петра Великого». (Тт. I—IV, VI, СПб. 1858—1864.) — В начале II тома «Русской истории» (стр. 13) Устрялов говорит: «Свойства народные. К выгодам» России в смысле державы могущественной, благоустроенной и самобытной, должно присвокупить и добрые свойства народа. Его благочестие, тихое, глубокое, его беспредель-

ная преданность престолу, покорность властям, терпение удивительно, ум светлый, основательный, душа добрая, гостеприимная, нрав веселый, отважность среди величайших опасностей, наконец, гордость национальная, породившая уверенность, что нет на свете страны кроме России, нет государя сильнее православного, — были такие свойства, которые надобно было только развить и направить, чтобы возвести Россию на высшую степень могущества, славы и благоденствия».

- 1198 211²⁷—212³. Понятие *незаконности* в порядке наследования преемников Петра Великого весьма условно, потому что именно твердого «закона» о престолонаследии и не существовало со времени отмены древнего порядка наследования по первородству в манифесте 1722 года и вплоть до издания закона Павлом I (7 апреля 1797 г.), а были только личные заветательные распоряжения. Екатерина I наследовала Петру незаконно, потому что престол должен был принадлежать сыну сына Петра I, Петру Алексеевичу, к которому он законно и по собственному указанию Екатерины перешел после ее смерти. Ему наследовала Анна Иоанновна незаконно, потому что престол должен был перейти к сыну дочери Петра I, Карлу-Петру Ульриху, герцогу Голштинскому (впоследствии Петру III). Иоанн VI наследовал Анне Иоанновне незаконно, потому что опять этим отстранялось от престола прямое потомство Петра I. Наконец Екатерина II вступила на престол незаконно, потому что ее муж, Петр III, был насильственно свергнут ею и затем убит.
- 1199 211²⁷. *Екатерина I* — Алексеевна (1684—1727), рожд. Скавронская, вторая жена Петра I, по смерти его в 1725 г. провозглашенная императрицей.
- 1200 211²⁸. *Петр II*, — Алексеевич (1715—1730), внук Петра I, вступивший на престол в 1727 г.
- 1201 211²⁸. *Алексея царевича*. — Алексея Петровича (1690—1718), старшего сына Петра I, от первого брака его с Евдокией Лопухиной; казнен Петром за враждебное отношение к его реформам.
- 1202 211³⁰. *Иоанна Алексеевича* — (1666—1696) старшего брата Петра I, правившего вместе с ним с 1682 г. под опекой сестры Софьи Алексеевны, под именем Иоанна V.
- 1203 211³⁰. *Анна*, — Иоанновна (1693—1740), дочь Иоанна V, вступившая в 1730 г. на престол, по приглашению бояр, но доверившая всю власть своему любовнику Бирону.
- 1204 211³¹. *Иоанн* — VI, Антонович (1740—1764), сын внучки Иоанна V, Анны Леопольдовны, объявленный в 1740 г. императором под регентством своей матери, но арестованный вместе с нею в 1741 г. дочерью Петра I Елизаветой Петровной и сосланный сначала в Холмогоры, а затем в Шлиссельбург, где и был убит в 1764 г. при попытке подпоручика Мировича освободить его.
- 1205 211³²⁻³³. *Анна Леопольдовна* — (1718—1746), внучка Иоанна V, объявленная в 1740 г. правительницей России за своего малолетнего сына Иоанна VI, но свергнутая в 1741 г. Елизаветой Петровной и умершая в ссылке в Холмогорах.
- 1206 211³⁴. *Елизавета*, — Петровна (1709—1761), дочь Петра I, вступила на

ПРИМЕЧАНИЯ К ДНЕВНИКУ

престол в 1741 г., по свержении малолетнего Иоанна VI и его матери — регентши Анны Леопольдовны.

- 1207 212¹. П[етру] III — Карлу Петру Ульриху (1728—1862), герцогу Голштинскому, внуку Петра I, объявленному в 1742 г. теткой его, императрицей Елизаветой Петровной, наследником престола, на который он вступил по смерти ее в 1761, но уже в 1762 г. был свергнут своей женой, Екатериной II, отправлен в замок Ропшу, где и убит в том же году.
- 1208 212¹⁻². Анны Петровны — (1708—1728) дочери Петра I, замужем за Фридрихом Карлом, герцогом Голштейн-Готторским.

18 декабря. Стр. 212.

- 1209 212¹⁷. Шамайки — или шемая — рыба из сем. карповых (*Alburnus chalcoides*), водящаяся в Тереке и Куре.
- 1210 212³². Кирке — личность не выяснена.
- 1211 213¹. при Ольгерде — (1341—1377), великом князе литовском.
- 1212 213². при Алексее Михайловиче — (1629—1676) втором царе из дома Романовых.
- 1213 213⁴. Иоанну V — см. прим. 1202.
- 1214 213⁵. Август II — (1670—1733), курфюрст саксонский и король польский.
- 1215 213⁶. Август III. — (1696—1763), курфюрст саксонский и король польский.
- 1216 213⁸. Молдавии и Валахии, — так называемых Дунайских княжеств, с главными городами Яссами и Бухарестом, составлявших королевство Румынию.
- 1217 213⁹. о разделении ее [Польши] между 3 державами. — Первый раздел Польши между Россией, Пруссией и Австрией произошел в 1772 г., второй раздел — в 1793 г. и третий, окончательно уничтоживший Польшу как самостоятельное государство — в 1795 г.
- 1218 213¹⁰. при Костюшке — (Tadeusz Andrzej Bonaventura Kosciuszko, 1746—1817) польском национальном герое, вожде восстания 1794 г.
- 1219 213¹³. Герцогство — Варшавское, основанное Наполеоном в 1807 г. по Тильзитскому договору и уничтоженное в 1815 г. по постановлению Венского конгресса.
- 1220 213¹³⁻¹⁴. по венскому договору — заключенному в 1815 г. на Венском конгрессе между восьмью государствами, участвовавшими в борьбе против Наполеона.
- 1221 213¹⁷. Гетерия, — политическое тайное общество, основанное в 1814 г. в Одессе для освобождения Греции из под Турецкого владычества и восстановления ее независимости. — Сведения об образовании Гетерии в 1821 г. в Германии неверно: в 1821 г. Гетерия давно уже действовала, а в этом году было поднято восстание Александром Ипсиланти.
- 1222 213¹⁸. Ипсиланти, — Александр (1783—1828), генерал русской службы, вождь греческого восстания 1821 г.
- 1223 213¹⁹. Каподистрии, — графа Иоанна (1776—1831), русского, а затем

ПРИМЕЧАНИЯ К ДНЕВНИКУ

греческого государственного деятеля; с 1816 по 1822 гг. — русский министр иностранных дел; как грек, сочувствовал греческому восстанию, но, как дипломат, не решился действовать; в 1827 г. избран правителем Греции, в 1831 г. убит политическими противниками.

- 1224 213²⁶. *Адрианоп ля*, — горьда в Турции, взятие которого в 1829 г. привело к окончанию русско-турецкой войны.
- 1225 213²². *Оттон I*. — Король греческий (1815—1867), сын Людвиг I, короля Баварского; в 1832 г. на Лондонской конференции был «избран» королем Греции; в 1862 г. свергнут с престола.
- 1226 3²³. *Мегмет-Али* — (1769—1849), вице-король Египта, проводивший в Египте реформы, имевшие целью сделать его европейски цивилизованной страной; восставшие его против Турции и вмешательство других держав, в том числе и России, относятся не к 1828-му, а к 1829 г.
- 1227 213²⁶⁻²⁷. *Флорентийского собора* — созванного в 1438 г. по инициативе византийского императора Иоанна IV Палеолога и папы Евгения IV в Ферраре, но в следующем году перенесенного во Флоренцию; со стороны России на нем участвовал митрополит Исидор, но принятые на нем постановления об унии между восточной и западной церквями и о первенстве папы были отвергнуты Москвою.
- 1228 212³⁵. *Утренний Свет*, — ежемесячный журнал, издававшийся Н. И. Новиковым с сентября 1777-го по август 1780 г., чч. I—V — в Петербурге, чч. VI—IX — в Москве. — Предисловие к «Утреннему свету» приписано Н. М. Карамзину по ошибке, вместо Н. И. Новикова.
- 1229 214⁹. *Федон*, — перевод диалога Платона «Федон» был напечатан в журнале Н. И. Новикова «Утренний свет» (1777, ч. I, стр. 95—144, 185—222).
- 1230 214⁹. *жизнь Сократа* — статья в журнале «Утренний свет» (1777, ч. I, стр. 1—44), под заглавием «Житие и свойства Сократовы».
- 1231 214²⁵. *Гудсон Ло* — или Лоу (Hudsons Lowe, 1769—1844) английский генерал, которому был поручен на острове Святой Елены надзор за Наполеоном. — Отметка ввнесена статьей в «Отечественных Записках» (1853, № 11, отд. VI, стр. 1—12), под заглавием «Наполеон и сэр Гудсон Лоу», переведенной из «Revue Britannique» и вызванной выходом в свет, в издании Forsyth'a, воспоминаний Гудсона Лоу («Napoleon's captivity in relation to sir Hudsons Lowe», 1853).
- 1232 214³²⁻³³. *Читая... статью о выставке* — статью П. А. об открывшейся 30 мая 1853 г. в доме Благородного собрания на Большой Дмитровке в Москве Выставке мануфактурных изделий, напечатанную в «Современнике» 1853 г. №№ 9—10, под заглавием «Обозрение Выставки мануфактурных изделий в Москве». Другая статья об этой выставке была напечатана в «Отечественных записках», 1853, № 10.

21 декабря. Стр. 215.

1233 215⁹. *Получил письмо от Зуева и Акршевского*, — о Василии Егоровиче Зуеве см. прим. 977; об Акршевском см. прим. 1098; письмо осталось неизвестным.

1234 215¹². *Султанов* — Петр Аркадьевич, см. прим. 434.

22 декабря. Стр. 215.

- 1235 215¹⁸. писал предисловие романа. — Сохранившийся отрывок из «Романа русского помещика», озаглавленный «Предисловие не для читателя, а для автора»; напечатан в т. 4, стр. 363—364.
- 1236 215¹⁹. писал письмо *Николиньке* — гр. Николаю Николаевичу Толстому; письмо это неизвестно.

23 декабря. Стр. 215—216.

- 1237 215³⁴. Герцог Немурский — (Louis Charles Philippe Orléans duc de Nemours, 1814—1898), второй сын короля Луи Филиппа, считавшийся, как и граф Шамбор, претендентом на французский престол.
- 1238 215³⁴. Граф Шамбор — (Henri d'Artois comte de Chambord, 1820—1883), последний представитель старшей линии Бурбонов, претендент на французский престол; умер бездетным; по смерти его притязания перешли к роду герцогов Орлеанских.
- 1239 215³⁵. *дома Бурбонов*. — Древнего французского рода, вступившего на престол в лице Генриха IV в 1589 г. После отречения Карла X в 1830 г. главою Бурбонов стал Генрих, граф Бордоский, называвший себя герцогом Шамбор; со смертью его в 1883 г. угасла главная линия Бурбонов, другая линия которых до 1931 г., в лице Альфонса XIII, занимала испанский престол.
- 1240 216¹. *Тамара* — или Тамара, Василий Степанович (1746—1819), русский государственный деятель и масон; см. о нем заметку в РБС. — Что касается предложения Наполеоном своих услуг русскому правительству, то легенда относит этот эпизод не к 1798 г., когда — непосредственно после Итальянской кампании и перед Египетской — такой поступок был бы совершенно неправдоподобным, а к 1788 г. и связывает его с именем не В. С. Тамары, а И. А. Заборовского. В 1788 г. генерал-поручик Иван Александрович Заборовский (1735—1815) был послан Екатериной с особой военной и дипломатической миссией в Италию. «В это время находившийся на родине в Корсике будущий великий полководец, в то время артиллерийский поручик Наполеон Бонапарте, услышав, что русский генерал вызывает охотников служить под русскими знаменами, подал ему просьбу о зачислении его на русскую службу тем же чином. Но Заборовский отказал ему, так как лишь за несколько дней получено было предписание не принимать на службу иностранцев с тем же чином, а Наполеон не согласился на понижение. Впоследствии Заборовский, говорят, часто вспоминал этот случай и даже будто бы говорил о нем императору Александру». («Русский биографич. словарь», Заборовский, И. А.). Об этой легенде см. также Fr. Masson, «Napoléon inconnu», t. II, Paris, 1895, p. 526.
- 1241 216². *Владимир Всеволодович Мономах*, — (1053—1125) великий князь киевский.
- 1242 216⁵. *Ярослава* — Владимировича (978—1054), великого князя киевского.
- 1243 216⁵⁻⁶. *Алексия [I] Комнина* — (1048—1118), византийского императора.
- 1244 216⁶. *Анны*, — по преданию, греческой царевны, супруги великого князя

ПРИМЕЧАНИЯ К ДНЕВНИКУ

Всеволода Ярославовича, матери Владимира Мономаха. Имя ее не названо однако ни в Летописях и ни в одном из общих обзоров истории России, выпшедших до 1854 г. (Щербатова, Татищева, Карамзина, Арцыбашева, Полевого, Устрялова, Погодина, Соловьева), и откуда Толстой выписал это указание — выяснить не удалось.

1245 216⁶⁻⁷. *Константина [IX], Мономаха* — византийского императора, правившего с 1042 по 1055 гг.

24 декабря. Стр. 216.

1246 216¹⁴. *Темирову* — личность выяснить не удалось.

26 декабря. Стр. 216.

1247 216²⁵⁻²⁸. *работал над приведением в порядок правил.* — Результат этой работы надо видеть в тетрадке, озаглавленной «Правила и предложения», напечатанной в настоящем томе, стр. 289—293.

1248 216²⁶⁻²⁷. *писал... письмо т[етиньке] Т[атьяне] А[лександровне].* — Ергольской, напечатано в т. 59, п. 84. В нем Толстой между прочим писал: «Ничего не знаю положительного насчет выраженного мною желанши перейти в армию, действующую в Турции, равно и о моем производстве за участие в походе прошлой зимой. Думаю, что ничего из этого не выйдет. Бумаг, которых не оказалось 2 года тому назад, нет и теперь. Похода нынешней зимою не будет. Отставки и отпуска не будут выдаваться до окончания Турецкой войны. Вот и всё касательно службы. А занятия мои всё в том же положении, т. е. я ровно ничего не делаю. Не могу работать в этом дурном и грустном расположении духа»

28 декабря. Стр. 216—217.

1249 217⁴. *прочел инвалиды,* — военную газету «Русский Инвалид» (см. прим. 996).

1250 217⁴⁻⁵. *З[аписки] Ф[ейерверкера]* — одно из первоначальных названий рассказа «Рубка леса».

1251 217⁹. *Жукевича* — офицера, см. прим. 846.

31 декабря. Стр. 217.

1252 217¹⁵. *написал письма Валерьяну* — гр. Валерьяну Петровичу Толстому (см. прим. 272); письмо неизвестно.

1253 217¹⁵. *и Т[атьяне] А[лександровне].* — Ергольской; письмо, датированное 27-м декабря, напечатано в т. 59, п. 84.

1254 217. *письмо от Вал[ерьяна]и Маши,* — от гр. Валерьяна Петровича и Марии Николаевны Толстых; письмо это неизвестно.

ПРИМЕЧАНИЯ К ДНЕВНИКУ

1854 г. 1 января. Стр. 218.

- 1255 218⁴. У Агабалова — вероятно, армянина лавочника в Старогладковской. Лавка была на площади в центре станицы, где был также дом коменданта и православная церковь.
- 1256 218⁸. Иполитова, — офицера Куринского полка, впоследствии начальника Шатоевского округа.
- 1257 218⁷. Азеновна, — личность выяснить не удалось.
- 1258 218⁸. Чекатовский, — личность выяснить не удалось.
- 1259 218⁹. абаз, — (точнее — абаси) мелкая серебряная монета, около 20 копеек, ходившая на Кавказе со времени завоевания Грузии в XVII веке персидским шахом Аббасом Великим.
- 1260 218⁹. Баракиин, — см. прим. 886.
- 1261 218¹¹. От Сулимовского получил письмо, — Сулимовский, Михаил Иванович, офицер (см. прим. 394); письмо это неизвестно.
- 1262 218¹². Тет[ушке] Полине. — Пелагее Ильичичне Юпковой, опекунке Толстого, см. прим. 313.
- 1263 218¹³. сбудется ли моя надежда! — На перевод в Дунайскую армию.
- 1264 218¹⁴. Терентьевны — личность неизвестна.

2 января. Стр. 218—219.

- 1265 218¹⁸⁻¹⁹. Его прошедшее, — III глава I редакции «Романа русского помещика».

3 января. Стр. 219—220.

- 1266 219¹⁸. Бородина — сражения под Бородиным 26 августа 1812 г.
- 1267 220⁴. пыжовник — материал для пыжей, которыми забивалась пуля в охотничьих ружьях.

4 января. Стр. 220—221.

- 1268 220¹³. Воейковим — действующим лицом в черновых набросках «Романа русского помещика».
- 1269 220¹⁸. Кронштадт — крепость на острове Котлине в Финском заливе, основанная Петром I в 1710 г.
- 1270 220²⁰. Ораньенбаумом. — Заштатным городом Петербургской губ. на южном берегу Финского залива; основан кн. А. И. Меншиковым в 1714 г. на месте финской деревушки.
- 1271 221¹. наказ Екатерины, — см. прим. 4.

5 января. Стр. 221—222.

- 1272 221⁸. бился над 4 главой — «Романа русского помещика», озаглавленной «Примиренье».
- 1273 221¹⁸. Ларьке — может быть, фейерверкеру батарейной № 4 батарее 20 артиллерийской бригады Лариону Соловьеву, упомянутому в числе

ПРИМЕЧАНИЯ К ДНЕВНИКУ

награжденных в 1849 г. знаком отличия военного ордена (Янжул, т. II, прил., стр. 30).

- 1274 221¹⁹. *Анчимеер* — гора в Дагестане, одна из вершин Салатавского хребта, высотой 2250 метров. — «Взятие горы Анчимеер» генералом Пассеком 5 июня 1845 г. — эпизод неудачного Даргинского похода кн. М. С. Воронцова.
- 1275 221¹⁹⁻²⁰. *дело... на Андийских высотах*, — взятие под начальством кн. А. И. Барятинского укрепленных Шамилем высот против селения Анди 14 июня 1845 г., один из эпизодов Даргинского похода кн. М. С. Воронцова; о нем см. «Воспоминания В. А. Геймана» («Кавказский сборник», т. III). — Андийский отрог Главного кавказского хребта идет по границе Терской области и Дагестана, отделяясь от Главного хребта у горы Борбало; служит водоразделом между речными системами Терека и Сулака.
- 1276 221²⁰⁻²¹. *при отступлении на Хубарских высотах*, — Толстой ошибся: Хубар был занят отрядом кн. М. С. Воронцова без боя 2 июня 1845 г., в начале его Даргинского похода, а не при отступлении, которое велось из Дарго на Гервель-аул, минуя Хубар. См. описание похода и карту в книге Н. Ф. Дубровина «Кавказская война в царствование императоров Николая I и Александра II» («Обзор войн России от Петра Великого до наших дней», ч. IV, кн. 2, СПб. 1896, стр. 210—222). — Хубарские высоты — отрог Салатавского хребта, верстах в 18-ти к юго-востоку от крепости Визанпной, названный так по имени селения Хубар.
- 1277 221²⁸. *в Эрмитаже*, — придворном художественно-историческом музее, основанном Екатериной II при Зимнем дворце и открытом для публики Николаем I 5 февраля 1852 г. Однако, доступ в него и после этого до 1866 г. продолжал быть обставленным затруднениями.

6 января. Стр. 222—223.

- 1278 222⁶. *5 главу Иван Чурис*, — главу из «Романа русского помещика» В I редакции «Романа русского помещика» глава «Иван Чурис» помещается непосредственно после 6-й (нумерованной) главы «Размышление князя» и перед 7-й (нумерованной) «Его изба».
- 1279 222¹⁵. *солдат Жданов*, — описан под своим именем в рассказе «Рубка леса». Эпизод о том, как «дяденька Жданов» выручил попавшего в беду молодого солдата рассказан в главе III «Рубки леса».
- 1280 222¹⁵. *фейерверкер Рубин*, — можно думать, что именно он послужил в «Рубке леса» прототипом фейерверкера Максимова, которого, когда он еще был рекрутом, выручил из беды «дяденька Жданов» (см. «Рубка леса», гл. III).
- 1281 222²⁴. *Спевак, строевой Ефрейтор*, — история Спевака использована Толстым в главе II «Рубки леса».
- 1282 222²⁸. *Рекрутик Захаров* — о нем нет никакого материала.
- 1283 222³¹. *Черных* — у Янжула (т. II, прил., стр. 30) упоминается бомбардир 20-й артиллерийской бригады Черных, награжденный в 1844 г. знаком отличия военного ордена.

ПРИМЕЧАНИЯ К ДНЕВНИКУ

7 января. Стр. 223—224.

- 1284 223¹⁹. написал письмо, — письмо это неизвестно.
 1285 224¹. *разрыл трава*, — запись использована в «Казаках», гл. XVI.
 1286 224¹. с «Гичиком» — приятелем Епишки; о рассказах Епишки про своего «няню Гирчика» упоминается в «Казаках», гл. XIV, а также в очерках гр. Н. Н. Толстого «Охота на Кавказе», М. 1922, стр. 28—29.
 1287 224²². *Беглец*. — Первоначальное название повести «Казаки».

9 января. Стр. 225.

- 1288 225¹⁴. *С 1 по 9 пересмотрел и выписал*. — Речь идет о выписке из Дневника в отдельную тетрадку «Правил и предположений». См. выше, стр. 289—293.
 1289 225²¹⁻²². *Спросить у Алексеева о представлении*. — О представлении на производство в офицерский чин.

11 января. Стр. 225—226.

- 1290 226². письмо П[елагее] И[льиничне]. — Юшковой, тетке и опекунше Толстого (см. пр. 313); письмо это неизвестно.
 1291 226¹¹⁻¹². *Огомын* — А. П., офицер, см. прим. 678.
 1292 226¹⁵⁻¹⁶. *Кноринг* — Г. Ф., офицер, см. прим. 324; известие о смерти Кнорринга оказалось неверным.

12 января. Стр. 226—227.

- 1293 226²¹⁻²². *о... Калафате*. — Местечке в Румынии на левом берегу Дуная, предместном укреплении турецкой крепости Виддин, служившем базисом турецкой армии до ее отступления на правый берег Дуная; осажденный кн. М. Д. Горчаковым 9 января 1854 г., после поражения турок при Четати и Фантына-Банулуле 25 декабря 1853 г., Калафат был в это время средоточием военных действий на дунайском театре войны.
 1294 226²³. *узнал, что переведен в 12 Бригаду* — в батарею № 4 батарею 12-й артиллерийской бригады, под командой полковника Немова; эта бригада входила в состав Мало-Влахийского отряда генерал-лейтенанта П. П. Липранди, осаждавшего (с 17 января 1854 г.) турецкое предместное укрепление Калафат. См. М. И. Богданович, «Восточная война 1853—1856 годов», изд. 2, СПб. 1877, т. 1, прил., стр. 32). Согласно Формулярному списку («Братская Помощь», 1910, № 12), перевод Л. Н. Толстого в 12-ю артиллерийскую бригаду состоялся только 15 февраля 1854 г. На этот раз Толстой пробыл недолго в этой бригаде, с которой ему суждено было сродниться впоследствии: 20 марта он был прикомандирован к батарее № 3 батареи 11 артиллерийской бригады, куда прибыл 25 марта 1854 г.

13 января. Стр. 227.

- 1295 227¹⁰. письмо Сулим[овскому]. — Письмо это неизвестно.
 1296 227¹². *Песни Лебедя* — первоначальное название гл. VIII—X «Отрочества» («История Карла Ивановича»).

ПРИМЕЧАНИЯ К ДНЕВНИКУ

1297 227¹⁴. *дерзкое письмо Редактору*. — Н. А. Некрасову; Толстой спрашивал его об участии «Записок маркера» и извещал, что готовится послать «Отрочество»; письмо это неизвестно; ответ Некрасова от 6 февраля 1854 г. напечатан в т. 59, в прим. к п. 81.

1298 227¹⁶. *с Сухотиным*. — Сергеем Михайловичем, см. прим. 679.

14 января. Стр. 227.

1299 227²³. *Макалинскому*, — Константину Петровичу, см. прим. 538.

15 января. Стр. 227—228.

1300 228². *Штигельман* — Иван Андреевич Штегельман, см. прим. 826.

16 января. Стр. 228—229.

1301 228⁹. *Янушкевич* — юнкер, см. прим. 723. Толстой поручил ему переписку «Отрочеств».

1302 228¹⁶. *главу Дружба* — XXVI главу «Отрочества».

1303 228. *получил письма... от Никол[иньки]* — от гр. Николая Николаевича Толстого; письмо неизвестно.

1304 228²⁰. *от... Т[атьяны] А[лександровны]* — Ергольской, от 15 декабря 1853 г.; письмо это сохранилось в АТБ.

1305 228²². *Фрол Матвееву* — личность осталась невыясненной.

17 января. Стр. 229—230.

1306 229¹²⁻¹³. *Забыл правило Суботы* — см. выше, стр. 291, правило 9-е: «По субботам пересматривать всё сделанное за неделю».

1307 229¹³⁻¹⁴. *перечел Дневник... и выписал кое-что* — см. выше, стр. 293, выписки из Дневника с 9 по 17 января.

1308 229¹⁶. *Балта* — см. прим. 401.

1309 230³. *Арслану* — см. прим. 878.

1310 230⁴. *Евдошке* — личность не могла быть выяснена.

19 января. Стр. 230—231.

1311 230²². *до Шебунинской*. — Станицы на левом берегу Терека, верстах в 50-ти к северу-востоку от Грозной.

1312 230²³. *Франклиновский журнал* — См. прим. 168.

1313 231¹⁰. *Поездка на долги*. — I глава «Отрочества».

1314 231¹⁰. *Грозу* — II главу «Отрочества».

1315 231¹¹. *Машу* — VI главу «Отрочества».

1316 231¹². *Единицу* — XI главу «Отрочества».

1317 231¹². *с Дробью*. — VII главой «Отрочества».

1318 231¹². *Ключик* — XII глава «Отрочества».

ПРИМЕЧАНИЯ К ДНЕВНИКУ

- 1819 231¹³. *Мечты о матери* — первоначальное название XV главы «Отрочества» — «Мечты».
- 1820 231¹⁴. «*Перемелется — мука будет*». — XVI глава «Отрочества»; название это осталось без изменений.
- 1821 231¹⁵. «*Дубков и Незна[юдов]*» — первоначальное название XXV главы «Отрочества» — «*Приятели Володи*».

20 января. Стр. 231—232.

- 1822 221²⁶⁻²⁷. в *Ник[олаевскую]* — см. прим. 404.
- 1823 231²⁴. с *Титом*. — Тита, повидимому, одно из прозвищ М. И. Сулимовского, см. прим. 394.

21 января. Стр. 232.

- 1824 232⁸. *казначей* — 20-й артиллерийской бригады поручик Николай Ефимович Кочкин.
- 1825 232⁹. *Чикина — солдата*: — возможно, что он послужил прототипом «забавника» и «милого человека Чикина», изображенного в рассказе «Рубка леса».
- 1826 232¹⁰. *до Галюгая** — см. прим. 686.
- 1827 232¹¹. *Текерей* — (William Makerease Thackeray, 1811—1863), английский романист-сатирик, один из родоначальников реалистического романа в Европе.

«*Текерей 30 лет собирался написать свой первый роман*» — сведение это неверно: Текерей начал писать с 20-летнего возраста, а первый роман, доставивший ему всемирную славу, «*Ярмарка тщеславия*», вышел в 1846 г., когда ему было 35 лет.

- 1828 232¹²⁻¹³. *Александр Дюма* — французский романист, см. прим. 447.

27 января. Стр. 232—233.

- 1829 232²⁶. в *Белгородцевской*, — почтовой станции в 90 верстах к северу от Новочеркасска.
- 1830 232²⁶⁻²⁷. *от Черкаска* — вероятно от Новочеркасска, областного города Области войска донского. Собственно Черкасск, переименованный в станицу Старочеркасскую, находится в 130 верстах от Белгородцевской.
- 1831 232²⁸. *Мятедь*. — Рассказ, навеянный метелью, застигшей Толстого 24 января 1854 г. около ст. Белгородцевской, на пути с Кавказа, был написан только в феврале 1856 г. Напечатан в «*Современнике*» 1856, № 3.

2 февраля. Стр. 233.

- 1832 233¹⁴. *Ровно 2 недели был в дороге*. — Получив назначение в Дунайскую армию, Толстой выехал из Старогладковской 19 января и в тот же день доехал до станицы Педринской. 20 января он приехал в Старый Юрт,

ПРИМЕЧАНИЯ К ДНЕВНИКУ

21-го в Галюгай, 24-го он в Белгородцевской, около которой его застигла метель, и 2 февраля прибыли в Ясную поляну.

1333 233²¹. с старостой — старостой в Ясной поляне в 1853—54 гг. был крестьянин Василий Ермилович Зябрев.

1334 233²². Осипом — Осипом Наумовичем Зябровым (см. прим. 1167).

3 февраля. Стр. 233—234.

1335 233²³. письмо Щелину — вероятно Дмитрию Матвеевичу (1801—18..), бывшему в 1850—66 гг. Крапивенским предводителем дворянства. Брат его Михаил Матвеевич (1803—1846) был женат на кж. Александре Васильевне Горчаковой (ум. 1850) и находился таким образом в отдаленном родстве с Толстым. Письмо к Щелину неизвестно.

1336 233²³. *Говорят, я произведен.* — Согласно Формулярному списку, Толстой «Высочайшим приказом за отличие в делах против горцев произведен Прапорщиком 1854 года Января 9-го дня, со старшинством с 1853 года Февраля 17-го дня» («Братская Помощь», 1910, № 12, стр. 42).

1337 233³⁰. *Арсеньев* — Владимир Михайлович, см. прим. 245.

1338 233³⁰. *Черкасский* — князь Константин Александрович (1819—1853), старший брат кн. Владимира Александровича Черкасского, помещик Веневского у. Тульской губ., один из самых блистательных представителей московской золотой молодежи, лишившийся всего состояния вследствие карточной игры и неудачных предприятий. Обстоятельства, сопровождавшие его смерть, покрыты некоторой таинственностью: «Иные говорили, что, собираясь ехать к обеду к соседу Норову, он, бреясь, срезал прыщик на губе, отчего будто бы сделалось с неимоверной быстротой воспаление и антонов огонь, и он помер дня через два. Другие уверяли, будто, наскуча жизнью, он хватил себя по горлу бритвой» («Записки» гр. М. Д. Бутурлина, «Русский архив», 1897, т. III, стр. 558).

1339 233³⁰⁻³¹. *Нератов* — Алексей Иванович (1832—8 окт. 1853); о самоубийстве Нератова никаких сведений найти не удалось. Нератовы — казанская семья; трое Нератовых учились в Казанском университете при Л. Н. Толстом, один из них, Анатолий Иванович, был женат на Екатерине Модестовне Молоствовой, сестре Зинаиды Модестовны.

1340 233³². *слабость с немцом* — арендатором мельницы в Ясной поляне. Возможно, что одно лицо с Карлом Фердинандовичем Гимбутом (1815—1881), который служил лесничим подгородного лесничества близ Ясной поляны и в 1852 г. вел переговоры с Толстым о продаже ему деревни Мостовой. Гимбут часто упоминается в дневниках 1856—1858 гг.

1341 234³. *Алекс[иной] матери* — матери слуги Толстого Алексея Степановича Орехова (см. прим. 525).

1342 234³. *Сашке* — личность неизвестна.

1343 234³. *жорн[улице]* — Евдокии Никифоровне Зябровой (ум. 1868 г.), жене Осипа Наумовича Зябрева, см. прим. 265.

ПРИМЕЧАНИЯ К ДНЕВНИКУ

4 февраля. Стр. 234.

- 1344 234⁷. письмо Готье, — Владимиру Ивановичу, см. прим. 110; письмо неизвестно.
 1345 234⁷. съездил в Церковь, — в село Кочаки, в 3 верстах от Ясной поляны.
 1346 234⁸. встретил тетиньку. — Татьяну Александровну Ергольскую, жившую в то время в имении Покровском у гр. М. Н. Толстой.
 1347 234¹¹. с Маврикийей, — личность неизвестна.
 1348 234¹⁸. Еремееву. См. прим. 590.
 1349 234²⁰. Кондрат[у] — личность неизвестна.

5 февраля. Стр. 234.

- 1350 234²³⁻²⁴. написал письма Дроздову — Ивану Ефремовичу, см. прим. 605; письмо неизвестно.
 1351 234²⁴. и Горчакову, — вероятно, кн. Сергею Дмитриевичу, см. прим. 56; письмо неизвестно.
 1352 234²⁵. Грумант, — см. прим. 470.

6 февраля. Стр. 234—235.

- 1353 234³⁰. в Совет — в отделение Опекунского совета, в Туле, см. прим. 76.
 1354 234³⁰. Гелке — см. прим. 252.
 1355 234³². у Маши — у гр. Марии Николаевны Толстой.
 1356 235⁵. Алексееву — Никите Петровичу (см. прим. 318), у которого Толстой занял денег перед отъездом с Кавказа (ср. запись 18 янв. 1854 г.).

7 февраля. Стр. 235.

- 1357 235²⁵. к Власу — личность неизвестна.
 1358 235²⁵. к Осипу — к Осипу Наумовичу Зяброву.
 1359 235²⁶. к Арсеньевым, — к семейству Владимира Михайловича Арсеньева (см. прим. 245).
 1360 235²⁶. Вергани (Mlle Vergani), французенка гувернантка в семействе Арсеньевых.
 1361 235²⁸. Гаше — Агафье Михайловне, крепостной горничной гр. Пелагеи Николаевны Толстой, бабушки Толстого; скончалась в Ясной поляне в глубокой старости в 1896 г. О ней см. в «Воспоминаниях детства» в «Детстве» и «Отрочестве» (горничная Гаша), а также в «Моих воспоминаниях» гр. Ильи Толстого (М. 1914, стр. 18—24, на стр. 21 — портрет), и в книге Т. Л. Сухотиной-Толстой «Друзья и гости Ясной поляны» (М. 1923, стр. 109—122).
 1362 235²⁸. крестн[ику] — личность неизвестна.
 1363 235²⁸⁻²⁹. Михай[ле] Фок[анову] — яснополянскому крестьянину.

9 февраля. Стр. 235—236.

- 1364 235³¹. [Покровское] — имение гр. Валерьяна Петровича Толстого, мужа сестры Толстого, в Чернском уезде Тульской губ., в 80 верстах от Ясной поляны.

ПРИМЕЧАНИЯ К ДНЕВНИКУ

9 февраля. Стр. 236.

1865 236⁸. с детьми. — Гр. Мария Николаевна Толстой, см. прим. 273.

10 февраля. Стр. 236.

1866 236¹¹. письмо Алексею, — Никите Петровичу; письмо неизвестно.

1867 236¹¹. у баронессы — Александры Петровны Дельвиг (р. 1834), сестры графа Валерьяна Петровича Толстого, бывшей замужем за бароном Иваном Антоновичем Дельвиг (р. 1819), братом поэта, троюродной сестре Толстого.

1868 236¹². Написал завещание — перед отъездом на войну; завещание это не сохранилось.

18—18 февраля. Стр. 236.

1869 236¹⁷. выехал — из Покровского в Ясную поляну.

1870 236¹⁸. Перфильевых — друзей молодости Толстого, Василия Степановича и Прасковью Федоровну. См. прим. 67.

1871 236¹⁸. Митинька — гр. Дмитрий Николаевич Толстой, см. прим. 526.

1872 236¹⁹. письмо от Некр[асова], — от 6 февраля 1854 г., с критическим отзывом о «Записках маркера»; напечатано в т. 59, в прим. к п. 81.

1873 236²⁰. он недоволен Р[ассказом] М[аркера]. — В письме от 6 февраля 1854 г. Некрасов писал: «Записки Маркера» очень хороши по мысли и очень слабы по выполнению; этому виной избранная вами форма; язык вашего маркера не имеет ничего характерного — это есть рутинный язык, тысячу раз употреблявшийся в наших повестях, когда автор выводит лицо из простого звания; избрав эту форму, вы без всякой нужды только стеснили себя: рассказ вышел груб, и лучшие вещи в нем пропали. Извините, я тороплюсь и не выбирал выражений, но вот сущность моего мнения об этом рассказе; это я считал долгом сообщить вам».

1874 236²². Родивону — личность неизвестна.

1875 236²³. Кирже — личность неизвестна.

15 февраля. Стр. 236.

1876 236²⁷. Максиму — личность неизвестна.

ПРИМЕЧАНИЯ К ОТДЕЛЬНЫМ ЛИСТАМ ИЗ ДНЕВНИКА.

1851 г. 29 ноября. Стр. 237—240.

- 1377** 237⁴. *горничная* — Марья Брускова; выведена Толстым в «Детстве» и в «Отрочестве» в лице горничной Маши.
- 1378** 237¹⁰. 2 *Пушк[ина]* — вероятно братья гр. Алексей Иванович (1825—1879) и Александр Иванович (1827—1903) Мусины-Пушкины, дальние родственники Л. Н. Толстого, по признанию которого они послужили прототипом Ивиных в «Детстве» (см. А. Б. Гольденвейзер «Вблизи Толстого», т. I, М. 1922, стр. 297). — В гл. XVIII второй редакции «Детства» Толстой пишет о них: «Вскоре после нашего приезда познакомились мы с тремя мальчиками наших лет, Ивиными. Старший был нехорош собой и мальчик мясистый, вялый, потный (?); младшие же два были совершенные красавчики. То ездили мы к ним, то они к нам, и в обоих случаях для меня это был совершенный праздник. Я без памяти любил обоих меньших и любил так, что готов был для них всем пожертвовать, любил не дружбою, а был влюблен, как бывают влюблены те, которые любят в первый раз — я мечтал о них и плакал. Вот как я любил его... (Как я уже сказал, я любил их обоих, но никогда вместе, а днями: несколько времени одного, потом другого.) Отчего я не говорил ни Петруше, ни брату, никому, что я так любил его? Не знаю. Должно быть, меня не поняли бы; ежели бы я и попробовал передать свое чувство, приняли бы это за простую обыкновенную привязанность, но мне этого не хотелось и, должно быть предчувствуя, что меня не поймут, я глубоко таил это сладкое чувство... Отчего не мог я выговорить слова любви, когда сильно было во мне это чувство, и отчего я после, когда уже перестал так сильно чувствовать, перестал и стыдиться признаваться в любви?» (См. т. I, стр. 194—195; ср. также т. I, стр. 57—58.)
- 1379** 232¹¹. *Саб[уров]* — личность его не удалось установить.
- 1880** 237¹¹. *Зыб[ин]* — см. прим. 310.
- 1881** 237¹¹. *Дьяк[ов]* — Дмитрий Алексеевич, см. прим. 83.
- 1882** 237¹² *Обол[енский]* — кн. Дмитрий Александрович (1822—1881). В 1844 г. служил губернским уголовных дел стражником в Казани, где и познакомился с братьями Толстыми; в ноябре 1844 г. был переведен в Тулу на должность председателя Тульской палаты гражданского суда; затем с 1845 г. занимал ту же должность в Петербурге до 25 июля 1851 г., когда был назначен председателем Петербургской палаты гражданского суда.

ПРИМЕЧАНИЯ К ДНЕВНИКУ

«На этом посту он скоро стал известен своими энергичными действиями на защиту таких прав, которые лишь при больших усилиях находили защиту в тогдашних судебных учреждениях» (РБС). В 1862 г. был назначен председателем Комиссии по выработке проекта нового Устава о цензуре и печати; вскоре затем — директором Департамента таможенных сборов; наконец в 1870 г. — товарищем министра государственных имуществ и сенатором. Был женат на кн. Дарье Петровне Трубецкой (ум. 1908). В «Воспоминаниях детства» (гл. IX), рассказывая эпизод о посещении Д. А. Оболенского братом Дмитрием Николаевичем, Толстой характеризует его, как человека очень светского, с тактом и внешним добродушием и со взглядом на службу только как на средство для удовлетворения честолюбия. В 1877 г., во время своей поездки в Оптину пустынь, Толстой заезжал в соседнее с Оптиной имение Д. А. Оболенского Березичи, Козельского уезда, Калужской губ. О Д. А. Оболенском см. заметку в РБС.

- 1383 237¹². *Блосфельд*, — вероятно Карл Георгиевич, университетский товарищ Толстого, сын профессора Казанского университета Георгий Иоакимовича Блосфельда (1793—1884), читавшего на медицинском факультете энциклопедию медицины, врачебное законоведение и судебную медицину; последнюю он читал с 1843—1857 г. также и юристам; или сам Г. И. Блосфельд, о котором см. в «Воспоминаниях о пережитом» д-ра А. А. Пльинского («Русская старина», 1894, март, стр. 51—52).
- 1384 237¹². *Ислав[ин]* — Константин Александрович (см. прим. 186), или может быть брат его Владимир Александрович (см. прим. 169).
- 1385 237¹². *Готье* — Владимир Иванович, см. прим. 110.
- 1386 238¹⁵. *из Пирогова* — имения гр. Сергея Николаевича Толстого, в Крапивенском уезде Тульской губ., в 35 верстах от Ясной поляны.
- 1387 238²⁴. *В[анюшки]* — Ивана Васильевича Суворова, крепостного слуги Толстого, см. прим. 467.

22 декабря. Стр. 240.

- 1388 240¹⁹. *о Митиньке* — гр. Дмитрию Николаевичу Толстому.

1852 г. 2 января. Стр. 240—242.

- 1389 241¹⁴. *Платон* — (427—348 до н. э.) греческий философ. — Учение Платона о добродетелях: «справедливости, умеренности и храбрости», содержится в диалоге «Политик», который Толстой читал в французском переводе (ср. запись от 3 августа 1852 г.)

ПРИМЕЧАНИЯ К АВТОБИОГРАФИЧЕСКИМ ЗАПИСЯМ.

1. Журнал ежедневных занятий.

1847 г. 27 января. Стр. 245.

1390 245³. *Публичное право.* — Под этим устаревшим в настоящее время названием разумелось тогда русское государственное право. Зимой 1846—47 г. читал этот предмет молодой адъюнкт Аятон Григорьевич Станиславский (1817—1883), ученик К. А. Неволина, один из немногих в 1840-ые годы в Казани живых и талантливых профессоров-юристов. Он же читал и курс русских государственных законов. Ср. В. С. Залесский «Сводная таблица расположения лекций на юридическом факультете имп. Казанского университета за время с 14 февраля 1805 по 1 мая 1903 года», Казань, 1903. — Поверочный полугодовой экзамен по «публичному праву» Толстой сдал в январе 1847 г. и получил отметки: 4 за успехи и 2 за прилежание (см. Н. П. Загоскин, «Студенческие годы Л. Н. Толстого», «Историч. Вестник». 1894, № 1, стр. 120).

1391 245¹². *носки* — игра в карты, в которой проигравшего бьют картой по носу.

1392 245¹⁶⁻¹⁷. *М[ои] п[равила]* писал. — К этой первой работе над составлением жизненных правил следует отнести дошедший до нас и напечатанный в этом томе, стр. 262, отрывок II: «Правила для развития воли».

28 января. Стр. 245—246.

1398 245²¹. *Берви* — Василий Васильевич (1829—1918), публицист-социолог, более известный под псевдонимом Н. Флеровского. Учился в Казанском университете, который окончил в 1849 г. В «Списке кандидатов и действительных студентов имп. Казанского Университета за 1845/46 год» он (под именем «Берви, Вильгельм») числится на 1 курсе Юридического факультета. Брат его Владимир Васильевич Берви был на одном курсе с С. Н. и Д. Н. Толстыми. К которому из двух Берви относится упоминание в «Журнале занятий», не представляется возможным решить.

29 января. Стр. 246.

1394 246⁵⁻⁶. *Европ[ейское] Государ[ственное] право* — читал в 1846/47 учебном году (под названием «Общепародное право и дипломатия») Гельмут Богданович Винтер (ум. 9 октября 1847 г.). Анекдотические воспомп-

ПРИМЕЧАНИЯ К АВТОБИОГРАФИЧЕСКИМ ЗАПИСЯМ

нания об этом профессоре, не знавшем русского языка и потому читавшем лекции по ветхой тетрадке на французском языке, см. в статьях Э. П. Янишевского «Из воспоминаний старого казанского студента» («Волжский вестник», 1893, № 17) и В. Н. Назарьева «Жизнь и люди былого времени» («Исторический вестник» 1890, № 12, стр. 711—712).

30 января. Стр. 246.

- 1895 246¹³. *Теория Уг[оловного] пр[ава]* — лекции Густава Львовича Фогеля (р. 1805 г.), занимавшего в Казанском университете кафедру уголовного права до 24 мая 1859 г., одного из казанских «антиков». На его лекции студенты других факультетов приходили, по словам Н. П. Загоскина, только для того, чтобы «посмеяться и позабавиться курьезными выходками преподавателей Казанского юридического знания». О нем см. в приведенных выше воспоминаниях Э. П. Янишевского и В. Н. Назарьева.

3 февраля. Стр. 246.

- 1896 246²⁸. *Русск[ая] Ист[ория]*. — Этот предмет Толстой слушал у Николая Алексеевича Иванова (1813—1869). По отзыву его биографа Д. А. Корсакова, «лучшей порой профессорства Иванова в Казани было время с 1834 по 1850 гг. Иванов стоял в то время на высоте тогдашнего понимания научной критики исторических источников. В воззрениях на историческую жизнь русского народа исходной точкой он имел известную отрицательную формулу русской самобытности: православие, самодержавие, народность» («За сто лет. Биографический словарь профессоров и преподавателей имп. Казанского университета (1804—1904)». Под ред. Н. П. Загоскина, т. I, Казань, 1904, стр. 88). Общие курсы, которые он читал, состояли «в большинстве случаев из фактического изложения внешней политической истории, для истории внутренней отводилось сравнительно мало места». — Н. А. Иванов был женат на гр. Александре Сергеевне Толстой, дальней родственнице Толстого.

- 1897 246³⁰. *Читал Гоголя*. — В списке произведений, оказавших на Толстого влияние в период юности и способствовавших выработке его миро-созерцания, он отмечает, что «Шинель», «Ссора Ивана Ивановича с Иваном Никифоровичем», «Невский Проспект» и «Вий» Гоголя оказали «большое» влияние, а «Мертвые души», — «очень большое» (Бирюков, 1. I, стр. 60).

4 февраля. Стр. 247.

- 1898 247². *Римск[ое] право* — читал Логин Федорович Камбек (1796—1859), сын французского эмигранта, получивший образование в Германии и диктовавший свои лекции на полуграмотном русском языке из раз навсегда составленной тетрадки. О нем см. в упомянутых выше воспоминаниях Э. П. Янишевского и В. Н. Назарьева.

ПРИМЕЧАНИЯ К АВТОВИОГРАФИЧЕСКИМ ЗАПИСЯМ

- 1399 247⁵. *Энциклопедия* — курс энциклопедии права читал в 1846/47 учебном году А. Г. Станиславский (см. прим. 1390).
- 1400 247¹². *Английский язык* — на юридическом факультете в 1846/47 г. преподавался; повидимому Толстой занимался им дома. Впоследствии он не раз возвращался к занятиям английским языком, плодом которых является и неоднократно упоминаемый в Дневнике перевод «Сентиментального путешествия» Стерна (см. прим. 325). В зрелом возрасте Толстой владел им совершенно свободно.

7 февраля. Стр. 247—248.

- 1401 247²⁴⁻²⁵. *Истор[ия] Рус[ского] Гражд[данского] пр[ава]*. — Этот предмет в 1846/47 Толстой слушал у Дмитрия Ивановича Мейера (см. пр. 37), хотя повидимому не слишком прилежно, так как на полукурсовом испытании, в январе 1847 г., получил по этому предмету отметки: 2 за успехи и 2 за прилежание (Загоскин, стр. 120).
- 1402 247²⁶. *Общ[ая] История*. — Ее читал Н. А. Иванов (см. прим. 1396).
- 1403 247³¹⁻³². *Энциклопед[ия] Неволлина*. — Константин Алексеевич Неволлин 1806—1859), профессор Киевского, а позднее Петербургского университета, автор «Энциклопедия-законоведения» (т. I—II, Киев, 1839—1840), которую очевидно и читал Толстой.

9 февраля. Стр. 248.

- 1404 248²⁴. *Институт*. — Казанский женский Родионовский институт, начальницей которого была знакомая Толстых Екатерина Дмитриевна Загоскина (см. пр. 311). В Родионовском институте учились сестра Толстого, гр. Марья Николаевна и ее подруги; в нем часто давались балы и вечера с живыми картинами, в которых участвовал и Толстой. — См. Загоскин, стр. 116, а также К. С. Шохор-Троцкий, «Казанские знакомства Толстого» («Великой памяти Л. Н. Толстого Казанский университет», Казань, 1928, стр. 96—101).

3 марта. Стр. 249.

- 1405 249². *Читать Фауста* — трагедию Гёте (1749—1832), вероятно в подлиннике. В 1847 г. существовало два русских перевода «Фауста»: 1) Фауст. Сочинение Гёте. Перевод Эдуарда Губера. СПб. 1838 (I часть), и 2) Фауст. Трагедия Гёте. Перевод первой и изложение второй части М. Вронченко. СПб. 1844.
- 1406 249³. *Руссо*. — Жан Жак Руссо, см. прим. 3.
- 1407 249⁷. *Институции*. — Первая часть Юстинианова Свода законов (Corpus juris civilis), с которой обычно начинается знакомство учащихся с римским правом. — Курс «толкования Институций» читал в 1847 г. проф Л. Ф. Камбек (см. пр. 1398).

5 марта. Стр. 249.

- 1408 249¹³. *Письма* — неизвестно ни одного письма, датированного 5 марта 1847 г.

ПРИМЕЧАНИЯ К АВТОБИОГРАФИЧЕСКИМ ЗАПИСЯМ

9 марта. Стр. 250.

- 1409** 250⁴. *Ярке переводить*. — Karl Ernst Jarcke (1801—1852), ученый юрист, профессор Берлинского университета; его курс уголовного права «Handbuch des gemeinen deutschen Strafrechts, Bde I—III, Berlin, 1827—1830, был популярным руководством в 1830—1840-х годах прошлого века. В АТБ сохранился отрывок перевода 2-й и 3-й глав 1-го тома книги Ярке. Он напечатан в т. 1 настоящего издания, стр. 237—240.

10 марта. Стр. 250.

- 1410** 250⁸. *перевод* — в университетскую клинику; ср. запись в Дневнике от 17 марта 1847 г.

12 марта. Стр. 250.

- 1411** 250¹⁸. *Немецкий язык* — преподавал на юридическом факультете в 1846/47 г. Александр Петрович Норман, но Толстой вряд ли занимался им в университете. Об этом свидетельствует отметка: «не ходил на лекции» на январских полугодичных испытаниях 1847 г. (Загоскин, стр. 120), а также двойка за «прилежание», полученная им на январских полугодичных испытаниях 1846 г. (Загоскин, стр. 113); пятеркой же за «успехи» на тех же испытаниях он обязан хорошей домашней подготовке, полученной в детстве под руководством Федора Ивановича Рёсселя («Карл Иванович» в «Детстве» и в «Отрочестве») и закрепленной собственными занятиями. Надо заметить однако, что в зрелом возрасте Толстой владел немецким сравнительно слабее других языков.

13 или 20 марта. Стр. 250.

- 1412** 250²⁵. *Латинской* — язык преподавал на юридическом факультете датчанин Федор Аристович Струве (1816—1884), «отличный латинист, изящно и свободно говоривший и писавший на языке древних римлян» («За сто лет. Биографический словарь профессоров имп. Каз. университета», ч. I, Казань, 1904, стр. 171), но по видимому плохой педагог. О занятиях Толстого в университете латинским языком мы можем указать только на балл «четверку», полученную им на январских полугодичных испытаниях 1846 г. (Загоскин, стр. 117).

27 марта. Стр. 251.

- 1418** 251⁴. *Шахматы* — остались любимой игрой Толстого до глубокой старости. Его первым серьезным учителем в шахматной игре в 1850—1860 годах был известный русский шахматист кн. С. С. Урусов. По отзыву своего постоянного партнера А. Б. Гольденвейзера, который сыграл с ним свыше 700 партий, Толстой «не был шахматистом в серьезном смысле слова. Едва ли только по отсутствию необходимого для этого досуга, он никогда не проявил никакого интереса к шахматной теории и знал, и то только по назва-

нию и первым определяющим ходам, не более двух-трех дебютов. Но тем не менее шахматная игра, как борьба двух интеллектов и двух волевых индивидуальностей, несомненно его увлекала... Стиль его игры был неизменно атакующий. Он атаковал во что бы то ни стало и потому в большинстве случаев проигрывал, хотя и менее изобретательным, но более искусственным в игре и более осторожным противникам» («64. Шахматы и шашки в рабочем клубе», 1926, № 21, стр. 1). Партия Толстого с Э. Моодом, сыгранная им в 1908 г., напечатана в шахматных руководствах Корделя и Минквица и в «Deutsche Schachzeitung», «в качестве примера хорошо проведенной атаки» («64. Шахматы и шашки в рабочем клубе», 1928, № 17, стр. 8).

24 марта. Стр. 251.

1414 251¹¹. Наказ — см. прим. 4.

27 марта. Стр. 251.

1415 251²⁷. Правила. — Сюда надо приурочить начало работы над «Правилами», напечатанными в настоящем томе, стр. 264—272. Несомненно, именно об этих правилах идет речь в найденном теперь вполне автобиографическом продолжении «Юности», написанном летом 1857 г. в Швейцарии, где Иртенъев рассказывает о своих занятиях после неудачного университетского экзамена: «Я вставал, умывался, выкладывал на стол обе тетради, сшитые в четвергушку из 12 листов серой бумаги, садился за стол, с удовольствием перелистывал прежде написанное, радовался, как много, и приступал к дальнейшим умствованиям... Одна тетрадь была тетрадь правил, в которой сделалось много новых подразделений... Правила подразделялись на правила 1) для развития воли умственной, 2) воли чувственной и 3) воли телесной. Каждое из этих разделений подразделялось еще на: а) Правила в отношении к Богу, в) к самому себе и с) к ближнему» (т. 2, стр. 344).

1 апреля. Стр. 252.

1416 252³⁰. письма — неизвестны.

12 апреля. Стр. 255.

1417 255²². писать просьбу — прошение на имя ректора Казанского Университета проф. И. М. Симонова об «исключении из числа студентов», помеченное 12 апреля 1847 г. Прошение было мотивировано «расстроенным здоровьем и домашними обстоятельствами», в действительности же находилось в связи с разочарованием Толстого университетским преподаванием и с решимостью взять дело своего образования в собственные руки. Напечатано в т. 59, стр. 15.

13 апреля. Стр. 255—256.

1418 256². ехать в деревню — вероятно в Паново, имение В. И. Юшкова, дяди Толстого, верстах в тридцати от Кавани.

ПРИМЕЧАНИЯ К АВТОБИОГРАФИЧЕСКИМ ЗАПИСЯМ

16 апреля. Стр. 256.

- 1419 256¹⁵. *Неволина энциклопедия*. — См. прим. 1403.
 1420 256¹⁹. *Быть в инстин[уте]*. — См. прим. 1404.
 1421 256²⁰. *I том свода законов* — (изд. 3-е, СПб. 1835) содержит в себе «Основные законы и учреждения государственные». — Товарищ Толстого по университету В. В. Берви-Флеровский говорит в своих воспоминаниях: «В Казани профессор государственного права [Антон Григорьевич Станиславский?] читал свои лекции по Своду законов; из свода он выбирал те статьи, которые ему были нужны, и читал их без всякого изменения в тексте, как законоучитель повторяет буквально слова катехизиса» («Три политические системы: Николая I, Александра II и Александра III»). Воспоминания Н. Флеровского. Женева, 1897, стр. 6).

18 апреля. Стр. 257.

- 1422 257⁵⁻⁶. *Составить лекцию Берви о бессмертии*. — Василия (Вильгельма) Федоровича Берви (1795—1859), профессора физиологии Казанского университета. В своих лекциях он проводил мысль, что «всё, и самая смерть, нас убеждает, что истинно в сем мире есть духовное бытие, а материя есть только явление». Свои мысли о бессмертии он впоследствии изложил в книге «Физиологическо-психологический сравнительный взгляд на начало и конец жизни», Казань, 1858. В 1858 г. Берви, по протесту студентов, принужден был покинуть университет. О нем см. С. А. Венгеров, «Критико-биографический словарь русских писателей и ученых», т. III, СПб. 1892.

19 апреля. Стр. 257.

- 1423 257¹⁷. *был в деревне* — вероятно в имении Юшновых Панове.

23—30 апреля. Стр. 257.

- 1424 257¹⁹. *в дороге*. — Дорога из Казани в Ясную поляну вела через Чебоксары, Васильсурск, Лысково, Макарьев, Нижний Новгород, Владимир, Москву.

3 мая. Стр. 258.

- 1425 258¹⁰. *Итальянский* — нам ничего неизвестно о дальнейших занятиях Толстого итальянским языком, кроме того, что в феврале 1857 г. мы снова застаем в Дневнике записи об уроках английского языка и что в зрелом возрасте он свободно читал книги на этом языке.

2 июня. Стр. 259.

- 1426 259²². *гимнастика* — см. пр. 1432.

- 1427 259²⁷. *Рисование* — до нас не дошло рисунков Толстого, кроме беглых набросков пером и карандашом кое-где в рукописях и письмах, набро-

сков, по которым трудно судить о размере его способностей в этой области, повидимому небольших.

6 июня. Стр. 260.

- 1428 260³². письмо Александр[у] Ор[лову], — Александр Васильевич Орлов — университетский товарищ, однокурсник, С. Н. и Д. Н. Толстых (см. «Список кандидатов и действительных студентов имп. Каванского университета за 1845—46 год»). О дальнейшей его судьбе ничего установить не удалось. Письмо Толстого к нему неизвестно.
- 1429 260³³. Полинъке, — Прасковье Федоровне Перфильевой (1831—1887), дочери гр. Федора Ивановича Толстого, известного под прозвищем «Американца», и цыганки Евдокии Максимовны Тугаевой. Замужем (с 1848 или 1849 г.) за Василием Степановичем Перфильевым (см. прим. 67). Толстой был с ней в дружеских родственных отношениях; письмо его к ней неизвестно.
- 1430 260³³. Загоскиной, — Екатерине Дмитриевне, см. прим. 311; письмо к ней неизвестно.
- 1431 260³³. Николинъке — письмо это неизвестно.

V. Правила вообще.

1850 г. 15 июня. Стр. 273—276.

- 1432 273¹. Первое упоминание о занятиях Толстого гимнастикой мы находим в «Журнале ежедневных занятий» 2 июня 1847 г.: «5 до 6 хожанство и гимнастика». В дальнейших сохранившихся отрывках Дневника о гимнастике больше не упоминается вплоть до 28 февраля 1851 г.: «Идти на похороны, потом на гимнастику». Но печатаемая здесь сводка гимнастических правил, датированная 15 июня 1850 г., свидетельствует о не прекращавшемся в эти годы интересе Толстого к физическим упражнениям. Нам не удалось найти какого-нибудь французского руководства к гимнастике, откуда эти правила могли бы быть выписаны, да и вряд ли их следует считать выпиской. Вероятнее всего Толстой занимался зимой в Москве в упоминаемом в записи от 7 марта 1851 г. гимнастическом заведении Пуаре (см. прим. 147) и, уехав на лето в деревню, захотел продолжать занятия и составил себе для этого на память список делавшихся им упражнений. Приводимые в правилах две таблицы являются несомненно ежедневной записью его успехов в этих упражнениях, причем в первой таблице перечислены 13 упражнений обеих частей первой серии (9+4), а во второй — 7 упражнений второй серии. Это подтверждается между прочим ремаркой в первой таблице в пятом столбце (под 15-м числом): «mal au genoux» — «больно колена», так как этот столбец относится, по нашему предположению, к пятому упражнению: «сгибать ноги, стоять на месте».

VI. Наблюдения.

1853 г. 15 октября. Стр. 277—280.

- 1433 277¹³. *Зверчик*, — повидимому какой-нибудь внахарь в Старогладковской.
- 1434 277²⁵. *Камчадалы* — монгольское племя, населяющее южную половину Камчатки; сведение о том, что они называют себя Курумушами, заимствовано Толстым из «Записок флота капитана В. М. Головнина в плену у японцев», СПб. 1851, ч. II, стр. 64.
- 1435 278¹. *Нохче* — или нахчий, нахчуйой — туземное наименование чеченцев, от чеченского слова «нах» — люди, народ.
- 1436 278²². *Ареун* — приток реки Суэжи.
- 1437 278²²⁻²³. *Невинномысская* — станица на реке Кубани, в 45 верстах к югу от Ставрополя.

VII. Сведения.

1853 г. 15 октября. Стр. 281.

- 1438 281¹². *Большой Кабарде*, — см. прим. 1067.
- 1439 281¹². *Нальчика*, — окружного города Терской области, бывшего укрепления.
- 1440 281¹⁴. *Дигор*, — или Дигория, название местности в Северной Осетии, расположенной в долине верхнего течения реки Уруха.
- 1441 281¹⁴. *Болгар* — точнее Балкария, горная страна, расположенная в верхней долине реки Терек, на северном склоне Главного хребта в Большой Кабарде.

17 октября. Стр. 281—283.

- 1442 281²³. *Батавия* — главный город нидерландских владений в Ост-Индии на острове Яве. — Сведение о принадлежности Батавии англичанам выписано Толстым из «Записок флота капитана В. М. Головнина в плену у японцев», СПб. 1851, стр. 103. Батавия была занята англичанами в 1811 г. и возвращена Нидерландам в 1815 г. по Парижскому миру. Сообщение о долготе Батавии (130°) не содержится у Головнина и взято Толстым из географического атласа.
- 1443 282¹. *Японцы* — все сведения о Японии и японцах заимствованы Толстым из читавшихся им в это время «Записок флота капитана В. М. Головнина в плену у японцев», ч. I-III, СПб. 1851; так, об измерении японцами времени см. ч. II, стр. 38; об открытии Японии португальцами — ч. III, стр. 9; о населенности Эддо — ч. II, стр. 100—101.
- 1444 282¹⁶. *Раевский*, — Николай Николаевич (1771—1829), генерал от кавалерии, участник войны 1812 г., прославившийся защитой Смоленска и ролью, сыгранной его корпусом (7-ым) во время Бородинского сражения, когда ему пришлось выдерживать натиск главных сил Наполеоновской армии; об эпизоде спасения им трех детей не удалось найти в литературе никаких указаний.

- 1445 282²⁶. *Сулак* — река, орошающая весь Дагестан и впадающая в Каспийское море верстах в 40 южнее Терека. Сулак составляется из 4-х горных рек, которые носят общее название Койсу: Андийского (самого западного), Аварского, Черного или Кара-Койсу и Казы-Кумужского Койсу.
- 1446 282²⁷. *Каргалинки* — или Каргалинской, станицы на левом берегу Терека в 10 верстах ниже Старогладковской.
- 1447 283¹. *Гостека* — селения на реке Сулаке в том месте, где Сулак меняет северное направление на восточное.
- 1448 283¹. *Петровского* — или Петровска, крепости на берегу Каспийского моря, построенной на том месте, где в 1722 г. стоял лагерем Петр I, двигаясь к Дербенту; в настоящее время — портовой город Махач-Кала.
- 1449 283². *Эддо* — или Иеддо, прежнее название столицы Японии; после переворота 1868 г. переименована в Токио.
- 1450 283⁷. *Гриниче* — предместье Лондона, где находится астрономическая обсерватория; проходящий через Гринвич меридиан принят за исходный при вычислениях географических долгот.
- 1451 283⁸. *Взять* [*я*]вых — военный термин, означающий: взять пленника, от которого можно получить нужные сведения.
- 1452 283⁹. *Байтымлукаддас* — испорченное арабское «Байтулла-Каддас» — «дом Аллаха пресвятого».
- 1453 283¹⁰. *Мекку*, — священный город магометан в Аравии; паломники, побывавшие в Мекке, получают наименование «хаджи».
- 1454 283¹¹. *Требизонт* — Трапезунт, портовой город Малой Азии на Южном берегу Черного моря.
- 1455 283¹². *Дамаск* — главный город Сирии.
- 1456 283¹³. *Джидда*, — город в Аравии, на берегу Красного моря, служит гаванью Мекки, от которой отстоит в 95 км.
- 1457 283¹⁴. *Редут* — Редут-Кале, укрепление на восточном берегу Черного моря в Зуглидском у. Кутаисской губ., с 1846 превращенное в торговый порт.
- 1458 283¹⁵. — *Каире* — столица Египта; *Миссери* — испорченное арабское название Каира — Мыср.
- 1459 283¹⁶. *Суец*, — или Суец, пограничный портовой город Египта, в заливе того же имени.
- 1460 283¹⁹. *Усмамло* — испорченное турецкое «османлы» — османец.
- 1461 283²⁰. *Шамиль 2 раза имел переговоры с Русскими*: — переговоры с Шамилем в 1837 г. велись сначала генерал-майором Фези, осадившим Шамиля в крепости Тилитль. Они закончились тем, что Шамиль и его сподвижники, в присутствии назначенных Фези депутатов, присягнули русскому императору, подписавшись на особом листе, и выдали трех заложников, в том числе малолетнего племянника Шамиля. Однако, высшее военное командование не удовлетворилось этим. В это время ожидался приезд на Кавказ императора Николая I, и генерал-майору Клюки-фон-Клюгенау поручено было уговорить Шамиля принять русское подданство и представиться императору при проезде его в Тифлис. Свидание Клюки-фон-Клюгенау с Шамилем состоялось 18 сентября 1837 г. около селения Каранай, вер-

ПРИМЕЧАНИЯ К АВТОБИОГРАФИЧЕСКИМ ЗАПИСЯМ

стах в 15 к западу от Темир-Хан-Шуры, на пол-пути между ней и Ахульго. Сначала Шамиль склонился было на уговоры Клюки-фон-Клюгенау, но соглашение расстроилось вследствие сопротивления, оказанного его более непримиримо настроенными приближенными, и переговоры закончились письмом Шамиля, в котором он извещал о своем отказе отправиться в Тифлис, «если и изрежут меня по кускам, потому что я многократно видел от вас измены, которые всем известны». (См. статью А. Юровского «Три года на Кавказе, 1837—1839», Кавказский сборник, т. XIII, стр. 76—86; также А. Зиссермана, «Свидание Клюки-фон-Клюгенау с Шамилем в 1837», «Кавказ» 1861, № 37.)— Вторичные переговоры Шамиля с генерал-майором Пулло происходили не в 1842 г., как записано Толстым с чьих-то слов, а в 1839 г., и не в Лазаревом Форту, а в Ахульго, после первого штурма этой крепости. Шамиль снова обещал покорность, но ставил такие условия, из которых было ясно, что он хотел только выиграть время. Переговоры были прерваны, штурм возобновлен, но Шамилю, хотя и раненому, удалось прорваться сквозь цепь осаждавших. (См. «Обзор войн России от Петра Великого до наших дней», ч. IV, кн. 2: Н. Ф. Дубровин, «Кавказская война в царствование императора Николая I и Александра II», СПб. 1896, стр. 96 и 128.) Любопытные подробности об этих переговорах (в преломлении горцев) см. в статье «Три имама» («Сборник материалов для описания местностей и племен Кавказа», вып. 45, Махач-Кала, 1927, стр. 91—101).

- 1462** 283²¹. *Клюке фон Кюгенау* — Франц Карлович Клюки фон Кюгенау (1791—1851), генерал-лейтенант, начальник левого фланга Кавказской линии, участник всех главнейших военных действий на Кавказе с 1818 г. по 1849 г. О нем см. биографический очерк И. А. Гржегоржевского в «Русской старине», тт. XI, XII, XV и XVI (1874 и 1876).
- 1463** 283²¹. *Ахульго*, — укрепленное селение в Дагестане, в котором находилось семейство Шамиля.
- 1464** 283²¹. *с Пуллою* — Александр Павлович Пулло, генерал-майор, с 1834 г. до 1840 г. командовал Куринским полком, в 1841 г. был уволен в отставку; инициатор неудачной, но встретившей в военном министерстве в Петербурге поддержку идеи покорения горцев посредством систематического отобрания у них оружия.
- 1465** 283²². *на Л[азаревом] Ф[орту]*. — Укрепление на восточном берегу Черного моря при устье реки Псевуапе, построенное в 1839 г. генералом Н. Н. Раевским (младшим), но в следующем году уничтоженное горцами; впоследствии — незначительный поселок Лазаревское. Здесь умер в 1839 г. поэт кн. А. И. Одоевский.

ПРИМЕЧАНИЯ К ГЕНЕАЛОГИЧЕСКИМ ТАБЛИЦАМ.

Генеалогия Л. Н. Толстого и его родственников имеет большое значение как для понимания его личности, так и для изучения его писаний. Она дает сведения о его наследственности, о среде, в которой он вращался (особенно в детстве и молодости), о родстве его с некоторыми выдающимися деятелями, о лицах, упоминаемых им в его дневнике, воспоминаниях и письмах, и о том человеческом материале, которым он нередко пользовался для своих произведений.

Списки предков, родственников и потомков Л. Н. Толстого распределены по следующим таблицам:

- I. Предки Л. Н. Толстого.
- II. Род его отца — графы Толстые.
- III. Род его матери — князья Волконские.
- IV. Род его бабушки по отцу — князья Горчаковы.
- V. Род его бабушки по матери — князья Трубецкие.
- VI. Потомство Л. Н. Толстого.

Первая и шестая таблицы составлены с возможной полнотой. В остальных четырех таблицах (II, III, IV, V) помещены лишь лица: а) упоминаемые в дневниках, письмах и воспоминаниях Л. Н. Толстого и вообще имевшие то или другое отношение к его жизни, б) лица, получившие известность на том или другом поприще, в) предки и лица первых двух категорий постольку, поскольку это необходимо для установления общей родственной связи.

В таблицах помещены лишь годы рождения и смерти. Полные же даты (год, месяц и число дня)¹ и краткие сведения о жизни и деятельности лиц, чем-либо замечательных или имевших то или другое отношение ко Л. Н. Толстому, помещены в приложениях к таблицам. Сокращения: (дн.), (письма), (восп.) значат, что о данном лице есть упоминания в дневниках Л. Н. Толстого, в его письмах или в его воспоминаниях (помещенных в биографии Л. Н. Толстого, составленной П. И. Бирюковым и затем переизданных в т. I Полного Собрания Сочинений Л. Н. Толстого под ред. П. И. Бирюкова, изд. Сытина 1912 и 1913 гг.).

¹ По 31 декабря 1917 г. даты приводятся только по старому стилю, с 1 января 1918 г. — только по новому.

ПРИМЕЧАНИЯ К ГЕНЕАЛОГИЧЕСКИМ ТАБЛИЦАМ

- Источники: 1. П. Бирюков, «Биография Л. Н. Толстого», М. 1922—23.
2. Князь Петр Долгоруков, «Российская родословная книга», СПб 1855—1857.
3. В. Руммель и В. Голубцов, «Родословный сборник русских фамилий», СПб. 1886.
4. В. И. Чернопяттов, «Родословец тульского дворянства», М. 1909.
5. Г. А. Власьев, «Потомство Р. ика», т. I, СПб. 1906.
6. Кн. Е. Г. Волконская, «Род князей Волконских», СПб. 1900.
7. Сказания о роде князей Трубецких. Изд. кн. Е. Э. Трубецкой, М. 1891.
8. Les princes Troubetzkoï, par princesse Élisabeth Esperovna Troubetzkoï (рожд. Белосельская-Белозерская), Paris, 1887, Ernest Leroux, éditeur.
9. Б. Л. Модзалевский, «Род графа Л. Н. Толстого» — «Толстой, памятник творчества и жизни», вып. V изд. «Огни», СПб. 1917.
10. Сведения, собранные С. Л. Толстым и М. А. Цявловским от равных лиц.
11. Н. П. Чулков, «Род графов Толстых» — «Русский евгенический журнал», 1924, т. I, вып. III—IV.
В составлении таблиц принимал участие Н. П. Чулков.

Таблица I.

Предки Л. Н. Толстого.

П Р А П Р А П Р А Д Е Д Ы И П Р А П Р А П Р А В А В К И.

1. *Гр. Петр Андреевич Толстой* (р. 1645, ум. 17. II. 1729). О нем см. «Род гр. Толстых» № 3/70.
2. *Соломонида Тимофеевна Дубровская* (р. 16.., ум. 1722.), из рода Дубровских, владевших уже в XV в. поместьями в Новгородской области.
Соломонида Тимофеевна Дубровская — дочь стольника Тимофея Богдановича Дубровского и внучка известного царского кавначая и думного дворянина Богдана Минича Дубровского (ум. 1662), совершившего посольства в Валахию и Швецию.
Замужем с 1683 или 1684 г. за гр. Петром Андреевичем Толстым.
3. *Михаил Федорович Ртищев* (р. 1662, ум. 172.), из рода Ртищевых, ведущих свое начало от Ослана Мурзы, вышедшего из Золотой Орды, принявшего крещение в 1389 г. и служившего при в. кн. Дмитрии Ивановиче Донском.

Михаил Федорович Ртищев — сын «ближнего человека» царя Алексея Михайловича, Федора Меньшого Михайловича Ртищева (ум. 28. I. 1663) и жены его Ульяны Степановны, происходившей из довольно богатого владимирского служилого рода Невалкиных.

Сам Михаил Федорович был комнатным стольником всех сыновей царя Алексея Михайловича, воеводой, комендантом и судьей Расправной палаты при Сенате, владел многочисленными (до ста) поместьями и проявлял большую хозяйственную деятельность.

ПРИМЕЧАНИЯ К ГЕНЕАЛОГИЧЕСКИМ ТАБЛИЦАМ

4. *Прасковья Семеновна Васильчикова*, из рода Васильчиковых, так же как и Толстые, происходящего от Индриса и занимавшего видное положение в XVI веке. Одна из Васильчиковых (Анна Григорьевна) была женой царя Ивана Грозного.

Прасковья Семеновна Васильчикова, дочь стряпчего Семена Лукьяновича, замужем с конца 1670-х гг. за Михаилом Федоровичем Ртищевым (его первая жена). Умерла молодой.

5. *Кн. Дмитрий Борисович Щетинин*, из рода т. н. Рюриковичей, потомков князей Ярославских, сын московского дворянина (1658).

6. Кто была жена кн. Д. Б. Щетинина, пока неизвестно.

7 и 8. Лица, пока неизвестные.

9. *Кн. Федор Васильевич Горчаков* (р. 1646, ум. 1699). О нем см. «Род кн. Горчаковых» № 1/10.

10. *Анастасия Федоровна Баскакова* (р. 1652, ум. 31.V.1736), из рода, с 1598 г. служившего «дворянские службы», дочь Федора Евдокимовича Баскакова, бывшего воеводою в Кузнецке в 1652—1655 гг. и жены его Татьяны.

11. *Кн. Григорий Федорович Морткин*, из угасшего рода т. н. Рюриковичей, потомков князей Ярославских.

Кн. Григорий Федорович (от Рюрика колена XXVII) — сын кн. Федора Васильевича.

12. Фамилия жены кн. Г. Ф. Морткина *Аксинии Гагриловой* пока неизвестна.

13. *Денис Осипович Лукин*. Из какого именно рода многочисленных родов Лукиных происходит Денис Осипович, установить не удалось.

14. Кто была жена Д. О. Лукина, пока неизвестно.

15 и 16. Лица пока неизвестные.

17. *Кн. Михаил Андреевич Волконский* (р. 16.., ум. 16.V.1709). О кн. Волконских см. «Род кн. Волконских».

18. *Пелагея Ивановна Вердеревская*, из рода, ведущего себя от выходца в 1374 г. из Большой Орды Солхомира, принявшего крещение, пожалованного в кн. Рязанским Олегом Ивановичем в бояре и женившегося на сестре этого Рязанского князя.

Пелагея Ивановна (первая жена кн. М. А. Волконского) — дочь Ивана Ивановича Вердеревского.

19. *Матвей Алексеевич Еропкин*, из рода т. н. Рюриковичей, потомков князей Смоленских.

Матвей Алексеевич (от Рюрика колена XXVI) — сын Алексея Павловича, воеводы в Вологде в 1657—1660 гг.

20. *Аксиния Семеновна Скорнякова-Писарева* из рода Скорняковых-Писаревых, ведших свой род от Семена Писаря, выехавшего из Литвы к в. кн. Василию Васильевичу и жалованного грамотой в 1441 г. Аксиния Семеновна (от Семена Писаря колена VI) — дочь Семена Петровича Скорнякова-Писарева, каширского городского дворянина (1629). Замужем за Матвеем Алексеевичем Еропкиным.

21. *Петр* (отчество неизвестно) *Чаадаев* из рода Чаадаевых, потомства Ивана Артемьева Чаадаева, «верстанного» помещиком окладом в 1621 г.

ПРИМЕЧАНИЯ К ГЕНЕАЛОГИЧЕСКИМ ТАБЛИЦАМ

22. Кто была жена Петра Чаадаева, пока неизвестно.

23. *Петр Давыдович Неплюев*, из рода, так же как и царствовавшие *Романовы*, ведущего себя от боярина *Андрея Ивановича Кобылы*.

Петр Давыдович (от *Андрея Ивановича Кобылы* колена XIII). — сын *Давыда Никифоровича*.

24. Кто была жена Петра Давыдовича Неплюева, пока неизвестно.

25. *Кн. Юрий Петрович Трубецкой* (ум. 12.VI.1679). О нем см. «Род. кн. Трубецких».

26. *Кж. Ирина Васильевна Голицына*. *Кн. Голицыны* ведут свой род от в. кн. *Литовского Гедимины Великого* (XIII — XIV в.).

Кж. Ирина Васильевна (от *Гедимины* колена XIV), (ум. после мужа), дочь боярина *кн. Василия Андреевича Голицына* (ум. 21.I.1652) и *Татьяны Ивановны Стрешневой*, была с 1657 г. замужем за *кн. Юрием Петровичем Трубецким*.

27. *Иван Михайлович Головин* (р. 16.., ум. 1738). Род *Головиных* ведет свое начало от выехавшего в *Москву* из *Крыма* при в. кн. *Василии Дмитриевиче* в 1391 г. грека, бывшего владетелем городов *Судака*, *Манкуны* и *Балаклавы*, князя *Степана*, *Васильева сына*, по прозвищу *Ховра* (или *Хомра*, или *Комра*). Правнук этого *Ховры* *Иван Владимирович Голова* и является родоначальником *Головиных*, в течение веков XV и XVI почти постоянно занимавших важную должность царского казначея. Особенно *Головины* возвышаются при *Петре*. *Федор Алексеевич*, президент посольских дел и заместитель сибирский, генерал-адмирал, первый в России генерал-фельдмаршал, первый *Андреевский* кавалер и первый граф. Предок *Толстого* (и *Пушкина*) *Иван Михайлович Головин* (от *Степана Ховры* колена X), сын боярина *Михаила Петровича Головина* (ум. 1689), приходился гр. *Федору Алексеевичу* двоюродным братом.

«*Иван Михайлович* учился в *Голландии* вместе с государем кораблестроению, и впоследствии *Петр* шил здоровье «фамилии» *Ивана Михайловича*, разумея флот. Сохранились анекдоты, свидетельствующие о патриотизме и преданности царю *Ивана Михайловича*, но любопытно, что он не имел при *Петре* адмиральского звания (получил его только при *Анне Иоановне*), что; по словам *Вебера* и *Бергхольца*, он и не знал кораблестроительного искусства, что во время болезни *Зотова* и после его смерти он исполнял шутовскую роль священнейшего папы на святках, что во время парадных обедов, по рассказу *Бергхольца*, потешались над его обжорством, вливая ему в рот большие порции желе и т. п. Достаточное представление об этой личности составить вообще трудно, а об его дочери мы и равно ничего не знаем», включает приведенные сведения *Д. Н. Анучин* (*А. С. Пушкин*. Антропологический эскиз. Отд. оттиск из «Русских Ведомостей», М. 1899, стр. 5).

28. *Марья Богдановна Глебова*, из рода *Глебовых*, происходящего от прибывшего в *Россию* из *Швеции* при в. кн. *Дмитрии Ивановиче Донском* в 1375 г. *Облагини*.

Марья Богдановна Глебова (от *Облагини* колена XV), была замужем за *Ив. Мих. Головиным*.

ПРИМЕЧАНИЯ К ГЕНЕАЛОГИЧЕСКИМ ТАБЛИЦАМ

29. Кн. *Василий Юрьевич Одоевский* (р. 1673, ум. 17..). Кн. Одоевские т. н. Рюриковичи, потомки князей Черниговских.

Кн. *Василий Юрьевич Одоевский* (от Рюрика колена XXV), сын кн. *Юрия Михайловича Одоевского* (ум. 6.XII.1682), наместника Рязанского, и кн. *Анастасии Федоровны Хворостининой* (ум. 15.IV.1707), д. с. с. (с 1726) заведующий Оружейной палатой, Казенным приказом и Конюшенной казной (с 1726).

30. Кн. *Марья Алексеевна Лыкова* (р. 1662, ум. 16.X.1752) из угасшего рода кн. Лыковых, т. н. Рюриковичей, потомков князей Черниговских.

Кн. *Марья Алексеевна* (от Рюрика колена XXIV), дочь кн. *Алексея Алексеевича Лыкова* (ум. 1667) и *Дарьи Федоровны Погожевой* (ум. 2.III.1693).

Замужем за кн. *Вас. Юр. Одоевским*.

31. Гр. *Иван Петрович Толстой* (р. 1685, ум. VI. 1728). О нем см. «Род гр. Толстых» № 4/95.

32. *Прасковья Михайловна Ртищева* (ум. 1748), дочь *Михаила Федоровича Ртищева* (№ 3) и *Прасковьи Семесовны Васильчиковой* (№ 4).

Замужем за гр. *Ив. Петр. Толстым*.

ПРАПРАДЕДЫ И ПРАПРАБАВКИ.

33/1. Гр. *Иван Петрович Толстой*. См. № 31.

34/3. *Прасковья Михайловна Ртищева*. См. № 32.

35/5. Кн. *Иван Дмитриевич Щетинин*.

36/7. Кто была жена кн. *Ив. Дм. Щетинина*, пока неизвестно.

37/9. Кн. *Иван Федорович Горчаков* (р. 1694, ум. 1750). О нем см. «Род кн. Горчаковых», № 3/13.

38/11. Кн. *Татьяна Григорьевна Морткина*.

Замужем с февраля 1721 г. за кн. *Иваном Федоровичем Горчаковым*, постриглась в монахини с именем *Афанасия*. Считается, что портрет ее (монахиня с четками в руках) находится в зале Яснополянского дома. На портрете имеется дата 1705 г., почему сомнительно, чтобы на этом портрете была изображена *Татьяна Григорьевна*, овдовевшая лишь в 1750 г.

39/13. *Александр Денисович Лукин*, ген.-майор, богатый Орловский помещик.

40/15. Кто была жена *Алдр. Ден. Лукина*, пока неизвестно.

41/17. Кн. *Федор Михайлович Волконский* (ум. 29.VII.1747). О нем см. «Род кн. Волконских» № 1/216.

42/19. *Екатерина Матвеевна Еропкина* (ум. 9.IV.1723).

Замужем за кн. *Фед. Мих. Волконским*.

43/21. *Дмитрий Петрович Чаадаев*.

44/23. *Марья Петровна Неплюева*.

Замужем за *Дм. Петр. Чаадаевым*.

45/25. Кн. *Юрий Юрьевич Трубецкой* (р. 1663, ум. 8.IX.1739). О нем см. «Род кн. Трубецких», № 4/37.

46/27. *Ольга Ивановна Головина*.

ПРИМЕЧАНИЯ К ГЕНЕАЛОГИЧЕСКИМ ТАБЛИЦАМ.

- Замужем за кн. Юр. Юр. Трубецким.
47/29. Кн. Иван Васильевич Одоевский (р. 1710, ум. 17..), сенатор,
д. т. сов.
48/31. Гр. Прасковья Ивановна Толстая (р. 1710, ум. 26.III.1758). О
ней см. «Род гр. Толстых», № 8.
Замужем за кн. Ив. Вас. Одоевским.

ПРАДЕДЫ И ПРАБАВКИ.

- 49/33. Гр. Андрей Иванович Толстой (р. 1721, ум. 30.VI.1803). О нем
см. «Род гр. Толстых», № 6/127.
50/35. Кнз. Александра Ивановна Щетинина (ум. 2.II.1811).
Замужем за гр. Андр. Иван. Толстым.
34/37. Кн. Николай Иванович Горчаков (р. 6 XII. 1725, ум. 4. V. 1811).
О нем см. «Род. кн. Горчаковых», № 7/18.
52/39. Екатерина Александровна Лукина.
Замужем за кн. Ник. Ив. Горчаковым.
53/41. Кн. Сергей Федорович Волконский (р. 1715, ум. 10.III.1784). О
нем см. «Род. кн. Волконских», № 3/248.
54/43. Марья Дмитриевна Чаадаева (ум. 1775).
Замужем за кн. Серг. Фед. Волконским.
55/45. Кн. Дмитрий Юрьевич Трубецкой (р. 173., ум. 9.XII. 1792). О
нем см. «Род. кн. Трубецких», № 8/43.
56/47. Кнз. Варвара Ивановна Одоевская (ум. 4.II.1788).
Замужем за кн. Дм. Юр. Трубецким.

ДЕДЫ И БАБКИ.

- 57/49. Гр. Илья Андреевич Толстой (р. 20.VII.1757, ум. 21.III.1820).
О нем см. «Род гр. Толстых», № 14/156.
58/51. Кнз. Пелагея Николаевна Горчакова (р. 1762, ум. 25.V.1838).
О ней см. «Род кн. Горчаковых», № 14.
Замужем за гр. Ильей Андр. Толстым.
59/53. Кн. Николай Сергеевич Волконский (р. 30.III.1753, ум. 3.II.1821).
О нем см. «Род кн. Волконских», № 6/295.
60/55. Кнз. Екатерина Дмитриевна Трубецкая (р. 15.IX.1749, ум. 8
V.1792). О ней см. «Род кн. Трубецких», № 14.
Замужем за кн. Ник. Серг. Волконским.

ОТЕЦ И МАТЬ Н. И. ТОЛСТОГО.

- 61/57. Гр. Николай Ильич Толстой (р. 26.VI.1795, ум. 21.VI.1837). О
нем см. «Род гр. Толстых», № 27/201.
62/59. Кнз. Марья Николаевна Волконская (р. 10.XI.1790, ум. 7.VIII.
1830). О ней см. «Род кн. Волконских», № 15.
Замужем с 9.VII.1822 за гр. Ник. Ильич. Толстым.

ТАБЛИЦА II.

Род графов Толстых.

На таблице помещенные в ней лица имеют одну нашу нумерацию, здесь же, кроме нее, проставлены номера по книге В. Руммеля и В. Голубцова «Родословный сборник русских фамилий», т. II, Спб. 1886. Номера, стоящие после имени и отчества, показывают номер отца (или матери) данного лица. В таблицу введены представители рода Толстых как по мужским, так и по женским линиям, причем введены лишь лица, родившиеся до года смерти Л. Н. Толстого.

Род Толстых записан в так наз. «Шестую книгу», т. е. в список старых дворянских родов. О происхождении Толстых можно узнать лишь из одного источника — родословной, поданной Толстым в «Разрядный приказ, Палату родословных дел» в 1686 году. Ссылаясь на Черниговскую летопись, до нас не дошедшую, эта родословная утверждает, что Толстые произошли от некоего *Индроса* или *Индриса*, выходца «из немец, из Цесарския земли», выехавшего в 1353 г. с двумя сыновьями и трехтысячной дружиной в Чернигов, которым правил в то время Литовский князь Дмитрий Ольгердович. По мнению историков можно с достоверностью заключить, что Индрис был литовского происхождения, что подтверждается его именем и именами его сыновей *Литвиноса* и *Зимонтена*.¹

Индрис и его сыновья приняли православие. Правнук Индриса Андрей Харитонович выехал из Чернигова к великому князю Василию Васильевичу Темному (1435—1462) и был прозван Толстым.

В эпоху русских царей бояр из рода Толстых не было, но некоторые из них были окольными; многие были стольниками, воеводами в разных городах и т. п.

Начиная с царствования Петра I многие Толстые достигали видных должностей и породнились с другими знатными родами. Некоторые представители этого рода выказали крупные дарования.

Первые одиннадцать поколений Толстых известны только по именам. От Индриса, по крещению Леонтия (колено I), произошли по прямой линии: Литвинос, по крещению Константин (к. II), Харитон (к. III), Андрей, прозванный Толстым (к. IV), Карп (к. V), Федор (к. VI), Евстафий (к. VII), Андрей (к. VIII), Василий (к. IX), Яков (к. X), Иван (к. XI).

К. XII. 31. *Иван Иванович* служил воеводою в Крапивне при Иоанне Грозном, имел поместье Сизино в Суздальском уезде.

К. XIII. 40. *Василий Иванович* (31), (ум. 1649) по прозвищу «Шарп» (острый) занимал ряд видных должностей и дослужился до окольного.

К. XIV. 1/54. *Андрей Васильевич* (40), (ум. 1690). Также дослужился до окольного, участвовал в Шведской войне царя Алексея Михайловича, затем в качестве Черниговского воеводы выдержал осаду Самой-

¹ См. ст. Б. Л. Модзалевского «Род графа Л. Н. Толстого» («Толстой, Памятники творчества и жизни», кн. I, 1917 г., стр. 163—164).

ПРИМЕЧАНИЯ К ГЕНЕАЛОГИЧЕСКИМ ТАБЛИЦАМ

ловича. По смерти царя Алексея Михайловича он был сторонником Софьи и участвовал в крымских походах кн. Вас. Вас. Голицына.

Женат с 1642 на дочери Михаила Васильевича Милославского.

К. XV. 2/69. *Иван Андреевич* (1/54), (р. 1644, ум. 25.VIII.1713), стольник, наместник Звенигородский, губернатор Азовский, тайный советник, по деду прованный «Шарпенком», участвовал в возведении на престол Софьи, а затем перешел на сторону Петра. Брат прапрадеда Толстого.

Женат на Марье Матвеевне Апраксиной, родной сестре второй жены царя Федора Алексеевича, царицы Марфы Матвеевны.

3/70. *Гр. Петр Андреевич* (1/54), (р. 1645, ум. 17.II.1729), прованный по деду так же, как и его брат, «Шарпенком», известен как один из видных деятелей Петровского времени. Сперва, по родству с Милославским, он был приверженцем Софьи, но затем перешел на сторону Петра. В возрасте 48 лет он ездил учиться за границу, затем был первым русским послом в Константинополе, во время войны России с Турцией провел несколько месяцев в тяжелом заключении в Семибашенном замке, затем ездил вторично за границу, откуда хитростью выманил царевича Алексея, участвовал в суде над ним, служил членом «Тайного чужестранных дел коллегіума», членом Тайной канцелярии, президентом Коммерц-коллегіи, получил титул графа (7 мая 1724 г.) и скопил себе большое состояние. Однако через два года после смерти Петра, в 1727 г., когда всемогущий Меншиков хотел выдать свою дочь за Петра II, сына царевича Алексея, П. А. Толстой вследствие своего участия в суде над царевичем Алексеем и за участие в интригах против Меншикова, был признан подлежащим преданию смертной казни, но вследствие старческого возраста, был лишен всех чинов, имений и титула и сослан в Соловецкий монастырь, где и умер 84 лет от роду. Он был умен, талантлив, честолюбив, хитер и неравнодушен к средствам. Для своего времени был хорошо образован, переводил с латинского Овидия, с итальянского «Историю управления Турецкой империей», и оставил интересные записки своего заграничного путешествия. Прапрадед Толстого.

Женат с 1683 или 1684 г. на Соломониде Тимофеевне Дубровской (р. 16.., ум. 1722).

К. XVI. 4/95. *Гр. Иван Петрович* (3/70), (р. 1685, ум. VI. 1728) был в 1726 г. президентом Юстиц-коллегіи, а в 1727 г. вместе с отцом был сослан в Соловки, где и умер.

Женат с IV.1711 г. на Прасковье Михайловне Ртищевой (ум. 1748), от которой имел пять сыновей и пять дочерей. Прапрадед Толстого.

5/96. *Гр. Петр Петрович* (3/70), (ум. 24.X.1728), полковник малороссийского казачьего Нежинского полка; лишен этого звания и графского титула в 1727 г.

Женат с 12.X.1718 на дочери гетмана Малороссии Иулиане-Анастасии Ивановне Скоропадской (р. 9.III.1703, ум. 13.III.1733). Брат прапрадеда Толстого.

К. XVII. 6/127. *Гр. Андрей Иванович* (4/95), (р. 1721, ум. 30.VI.1803), (посп.), служил на военной и гражданской службе, дослужился до дей-

ПРИМЕЧАНИЯ К ГЕНЕАЛОГИЧЕСКИМ ТАБЛИЦАМ

ствительного статского советника. При Елизавете, в 1760 г. ему возвращены титул и некоторая часть имений Толстых.

Женат с 9.VI.1745 на кж. Александре Ивановне Щетиной (ум. 2.II.1811), от которой имел 23 детей; зрелого возраста достигли шесть сыновей и пять дочерей. Прадед Толстого.

7/129. Гр. (с 26.V.1760) Федор Иванович (4/95), тайный советник, депутат Екатеринбургской Комиссии уложения.

Женат на кж. Евдокии Михайловне Волконской, в первом браке бывшей за Хрущевым. Брат прадеда Толстого.

8/131. Гр. Александр Петрович (5/96), (р. 30.VIII.1719, ум. 10.I.1792) майор гвардии.

Женат на Евдокии Львовне Измайловой (р. 25.III.1731, ум. 19.V.1794). Двоюродный брат прадеда Толстого.

К. XVIII. 9/155. Гр. Петр Андреевич (6/127), (р. 1746, ум. 20.XI.1822), генерал-кригс-комиссар, известен был своею честностью. Брат деда Толстого.

Женат на Елизавете Егоровне Барбо-де-Морни (Barbot-de-Morni, р. 1750, ум. 28.XII.1802).

10/156. Гр. Иван Андреевич (6/127), (р. 1747, ум. между 1811 и 1832 гг.), был Кологривским предводителем дворянства. Брат деда Толстого.

Женат на Анне Федоровне Майковой (р. 1771, ум. 4.VI.1834).

11/157. Гр. Василий Андреевич (6/127), (р. 1753, ум. 1824), статский советник. Брат деда Толстого.

Женат на Екатерине Яковлевне Трегубовой (ум. 1832).

12/158. Гр. Илья Андреевич (6/127), (р. 20.VII.1757, ум. 21.III.1820), (похоронен в Кизическом монастыре под Казанью), (восп.) бригадир и тайный советник, был очень богат, но вследствие своей широкой жизни совершенно расстроил свое состояние и состояние своей жены. Он был казанским губернатором, где оставил по себе печальную память, как о плохом администраторе. По отзыву его внука, Л. Н. Толстого, он был человек ограниченный, мягкий и не только щедрый, но бестолково мотоватый, а главное — доверчивый; некоторые черты его характера изображены в «Войне и мире» (Илья Андреевич Ростов). Его портрет находится в Ясной поляне. Дея Толстого.

Женат на кж. Пелагее Николаевне Горчаковой (р. 1762, ум. 25.V. 1838). О ней см. «Род. кн. Горчаковых», № 14.

13/159. Гр. Федор Андреевич (6/127), (р. 16.XII.1758, ум. 12.IV.1849) тайный советник, известный собиратель рукописей и старины. Брат деда Толстого.

Женат на Стефаниде Алексеевне Дурасовой (ум. 22.IX.1821).

14/160. Гр. Андрей Андреевич (6/127), (р. VII.1771, ум. 8.II.1844), полковник, Гелевский предводитель дворянства. Брат деда Толстого.

Женат на Прасковье Васильевне Барыновой (р. 9.IX.1796, ум. 7.II.1879), (письма).

15. Гр. Анна Андреевна (6/127). Первым браком была за ген.-поручиком сенатором Ив. Ив. Бахметевым, вторым браком за флота

ПРИМЕЧАНИЯ К ГЕНЕАЛОГИЧЕСКИМ ТАБЛИЦАМ

капитаном Владимиром Матвеевичем Ржевским (р. 1740). Сестра деда Толстого.

16/164. *Гр. Степан Федорович* (7/129), (р. 6.IV.1756, ум. II.1809), бригадир. Двоюродный брат деда Толстого.

Женат на кж. Александре Николаевне Щербатовой (р. 29.III.1756, ум. 5.VIII.1820).

17/171. *Гр. Петр Александрович* (8/131), (р. 1769, ум. 28.IX.1844), генерал от инфантерии, участвовал в войнах царствования Александра I, был послом в Париже при Наполеоне I, одним из главных начальников ополчения 1812 г. и членом Государственного совета. Он упоминается в «Войне и мире». Троекродный брат деда Толстого.

Женат на кж. Марье Алексеевне Голицыной (р. 3.VIII.1772, ум. 25.XII.1826).

К. XIX. 18/189. *Гр. Александр Петрович* (9/155), (р. 22.VIII.1777, ум. 21.IX.1819), полковник, был участником заговора, окончившегося убийством Павла I. Двоюродный дядя Толстого.

Женат с 1805 на Надежде Герасимовне Ритовой (р. 10.IV.1772, ум. 21.IV.1807).

19/191. *Гр. Константин Петрович* (9/155), (р. 12.II.1780, ум. 29.V.1870), коллежский советник.

Первым браком женат на Хлюстиной, вторым браком — на Анне Алексеевне Перовской (р. 20.VI.1796, ум. 1.VI.1857). Двоюродный дядя Толстого.

20/193. *Гр. Федор Петрович* (9/155), (р. 10.II.1783, ум. 13.IV.1873), (*дн., письма*) вице-президент имп. Академии художеств (с 28.XI.1828), тов. президента имп. Академии художеств (с 1859), известный художник и медальер.

Первым браком с 1809 женат на Анне Федоровне Дудиной (р. 21.X.1792, ум. 17.IX.1835), вторым браком — на Анастасии Ивановне Ивановой (р. 1817, ум. 1.XI.1889), (*дн., письма*). Двоюродный дядя Толстого.

21/194. *Гр. Федор Иванович* (10/156), (р. 6.II.1782, ум. 24.X.1846), (*восп., письма*), так называемый «Толстой-Американец», отставной полковник, известен как человек отчаянной храбрости и необузданного нрава, дуэлист и карточный игрок. В молодости он был отправлен в кругосветное плавание, но за свои проделки был высажен с корабля; побывал на Алеутских островах и в Камчатке, откуда вернулся в Петербург через Сибирь. В 1820-х гг. вследствие его ссоры с А. С. Пушкиным между ними должна была состояться дуэль, но в 1826 г. последовало примирение; в 1829 г. Пушкин даже поручил ему свое сватовство к Н. Н. Гончаровой. К нему относятся стихи Пушкина в «Послании к Чаадаеву», в которых Ф. И. Толстой назван философом, «который в предвечья лета развратом изумил четыре части света», и Грибоедова в «Горе от ума»: «Ночной разбойник, дуэлист, в Камчатку сослан был, вернулся алеутом...» В произведениях Л. Н. Толстого Федор Иванович отразился в типах старого гусара в «Двух Гусарах» и Долохова в «Войне и мире».

Женат с 10.I.1821 на цыганке Евдокии Максимовне Тугаевой (р. 1796, ум. 27.IX.1861), (*дн.*). Двоюродный дядя Толстого.

ПРИМЕЧАНИЯ К ГЕНЕАЛОГИЧЕСКИМ ТАБЛИЦАМ

22/195. *Гр. Петр Иванович* (10/156), (р. 1785, ум. 1834), (*дн., письма*), отставной мичман.

Женат на Елизавете Александровне Ергольской (р. 1790, ум. 14. IX. 1851), (*дн., восп.*), сестре Татьяны Александровны Ергольской, воспитательницы Л. Н. Толстого, его братьев и сестры (см. «Род кн. Горчаковых», № 27). Двоюродный дядя Толстого.

23. *Гр. Вера Ивановна* (10/156), (р. 1783, ум. 10. XII. 1879), (*дн.*), была замужем за Семеном Антоновичем Хлюстиним. Двоюродная тетка Толстого.

24/197. *Гр. Сергей Васильевич* (11/157), (р. 1785, ум. до 1839), симбирский и нижегородский вице-губернатор.

Женат на Вере Николаевне Шеншиной. Двоюродный дядя Толстого.

25/201. *Гр. Николай Ильич* (12/158), (р. 26. VI. 1795, ум. 21. VI. 1837, пох. в с. Кочаках, близ Ясной поляны), (*восп., письма*), в 1812 г., почти мальчиком (17-ти лет), поступил на военную службу, служил в Украинском кавальерском, в Иркутском гусарском, в Кавалергардском и в Гусарском принца Оранского полках, был во многих сражениях; в 1814 г., после Люценского сражения, был отправлен курьером из Германии в Петербург, на обратном пути был взят в плен французами, вышел в отставку в 1819 г., женился, после чего поселился в имении своей жены, Ясной поляне. Скопчался скоропостижно в Туле. По отзывам людей, его знавших, он был человеком независимого характера. Некоторые черты его жизни и характера изображены в «Войне и мире» (Николай Ростов). Его портреты в Толстовском музее в Москве и в Ясной поляне. Отец Толстого.

Женат с 9. VII. 1822 на кж. Марии Николаевне Волконской (р. 10. XI. 1790, ум. 7. VIII. 1830), (*восп.*). (О ней см. «Род кн. Волконских», № 15).

26. *Гр. Александра Ильинична* (12/158), (р. 1797?, ум. 30. VIII. 1841, пох. в Оптиной пустыне), (*восп.*), жена гр. Карла Ивановича фон дер Osten-Saken (р. 1797, ум. 1855), (*восп., письма*), была опекуницей своих малолетних племянников и племянницы: Николая, Сергея, Дмитрия, Льва и Марии Толстых. Она была несчастна в супружеской жизни: муж был душевно больной и покушался на ее жизнь. В Ясной поляне и в Толстовском музее в Москве есть ее портреты. Тетка Толстого.

27. *Гр. Пелагея Ильинична* (12/158), (р. 1801, ум. 22. XII. 1875, пох. в с. Кочаках, близ Ясной поляны), (*восп., дн., письма*), жена отст. полк. Владимира Ивановича Юшкова (р. 1789, ум. 28. XI. 1869), после смерти своей старшей сестры была опекуницей своих малолетних племянников Толстых, жила большей частью в Казани, откуда родом был ее муж; умерла в Ясной поляне. Детей у нее не было. В Ясной поляне и в Толстовском музее в Москве есть ее портреты. Тетка Толстого.

28/202. *Гр. Илья Ильич* (12/158), умер в детстве (в 1809). Дядя Толстого.

29. *Гр. Аграфена Федоровна* (13/159), (р. 1800, ум. зимой 1879), (*дн.*), жена с 27. IX. 1818 известного московского генерал-губернатора (в 1848—1859 гг.) гр. Арсения Андр. Закревского (р. 13. IX. 1783, ум. 11. I. 1865). Двоюродная тетка Толстого.

30. *Гр. Елизавета Андреевна* (14/160), (р. 1812, ум. 27. II. 1867), (*дн., письма*), жившая вместе со своей младшей сестрой гр. Александрой Анд-

ПРИМЕЧАНИЯ К ГЕНЕАЛОГИЧЕСКИМ ТАБЛИЦАМ

ной, была хорошо знакома с Л. Н. Толстым. Двоюродная тетка Толстого: 31/203. *Гр. Илья Андреевич* (14/160), (р. 7. VIII. 1813, ум. 21. VII. 1879), (дн.), сенатор. При его содействии Л. Н. Толстой поступил на Кавказ на военную службу. Двоюродный дядя Толстого.

32. *Гр. Александра Андреевна* (14/160), (р. 17. VII. 1817, ум. 21. III. 1904), (дн., письма), камер-фрейлина, воспитательница дочери Александра II Марии Александровны; была много лет в дружеских отношениях с Л. Н. Толстым, о чем свидетельствует обширная переписка между ними, изданная Петербургским Толстовским музеем в 1911 г. Двоюродная тетка Толстого.

33. *Гр. Софья Андреевна* (14/160), (р. 1824, ум. 31. III. 1895), (дн.), младшая сестра гр. Александры Андреевны Толстой, жившая вместе с нею. Двоюродная тетка Толстого.

34. *Константин Владимирович Рожевский* (15), (р. 15. I. 1783, ум. 21. I. 1831), майор.

Женат на Татьяне Алексеевне Репьевой. Двоюродный дядя Толстого.

35. *Анастасия Владимировна Рожевская*. (15), (р. 21. VII. 1784, ум. 18..) Замужем с 9. X. 1804 за Андреем Андреевичем Безер (р. 17.., ум. 24. VIII. 1820). Двоюродная тетка Толстого.

36/211. *Гр. Владимир Степанович* (16/164), (р. 25. III. 1778, ум. 19. II. 1825), коллежский ассессор.

Женат с 5. VII. 1807 на Прасковье Николаевне Сумароковой (р. 1787, ум. 19. VII. 1852), бывшей во втором браке с 10. XI. 1831 за Петром Ивановичем Красильниковым (ум. 4. XI. 1847). Троюродный дядя Толстого.

37. *Гр. Елизавета Степановна* (16/164), (р. 1781, ум. 18..).

Замужем с 1801 за коллежским ассессором гр. Григорием Сергеевичем Салтыковым (р. 1778, ум. 1814). Троюродная тетка Толстого.

38/217. *Гр. Андрей Степанович* (16/164), (р. 1793, ум. 1830), штабс-капитан.

Женат с 1821 на Прасковье Дмитриевне Павловой (ум. 1849), бывшей во втором браке за Алексеем Яковлевичем Венкстерн (р. 6. I. 1810, ум. 18..). Троюродный дядя Толстого.

К. XX. 39/261. *Гр. Алексей Константинович* (19/191, от второго брака), (р. 24. VIII, 1817, ум. 29. IX. 1875), (дн., письма), действительный статский советник, известный поэт.

Женат с 3. IV. 1863 на Софье Андреевне Бахметевой (р. 30. III. 1825, ум. 9. IV. 1892), бывшей в первом браке за офицером Конной Гвардии Львом Федоровичем Миллером (р. 29. III. 1820, ум. 21. I. 1888), с которым разведена. Троюродный брат Толстого.

40. *Гр. Мария Федоровна* (20/193, от первого брака), (р. 3. X. 1817, ум. 22. VII. 1898), автор воспоминаний, одной драмы и романа.

Замужем с 18. VII. 1837 за Павлом Павловичем Каменским (р. 1814, ум. 13. VII. 1871), автором повестей из кавказской жизни. Троюродная сестра Толстого.

41. *Гр. Екатерина Федоровна* (20/193, от второго брака), (р. 24. XI. 1843, ум. 20. I. 1913).

ПРИМЕЧАНИЯ К ГЕНЕАЛОГИЧЕСКИМ ТАБЛИЦАМ

Замужем за известным окулистом Эдуардом Андреевичем Юнге (р. 1838, ум. 15.IX.1898), художница, автор воспоминаний. Троюродная сестра Толстого.

42. *Гр. Прасковья Федоровна* (21/194), (р. 1831, ум. 25.III.1887), (*дн., письма*).

Замужем за Василием Степановичем Перфильевым (р. 19.I.1826, ум. 21.VI.1890), другом молодости Л. Н. Толстого, бывшим в 1878—1887 гг. московским губернатором. Троюродная сестра Толстого.

43/262. *Гр. Валерьян Петрович* (22/195), (р. 19.X.1813, ум. 6.I.1865), (*дн., письма*), отставной майор.

Женат с 3.XI.1847 на сестре Л. Н. Толстого Марии Николаевне (р. 1.III.1830, ум. 6.IV.1912), в начале 1850-ых гг. заведовал его имущественными делами. Марья Николаевна в 1857 г. с ним разошлась. От мещаники Гольцовой у Валерьяна Петровича были дети. Троюродный брат Толстого.

44. *Гр. Александра Петровна* (22/195), (р. 1831, ум. 18.), (*дн.*).

Замужем за бар. Иваном Антоновичем Дельвигом (р. 9.VIII.1819, ум. 18.), братом поэта; жила в Чернском у. Тульской губ. в селе Хитрове, по соседству с Покровским, имением Вал. Петр. Толстого, мужа сестры Л. Н. Толстого. Троюродная сестра Толстого.

45/264. *Гр. Николай Сергеевич* (24/197), (р. 19.XII.1812, ум. 1875), (*дн.*) писатель, автор бытовых очерков Волжского края и статей ретроградного направления.

Женат на Лидии Николаевне Левашевой. Троюродный брат Толстого.

46. *Гр. Александра Сергеевна* (24/197), (р. 1817, ум. 18.), (*восп.*).

Замужем с 1841 за проф. истории Казанского университета Николаем Алексеевичем Ивановым (р. 1813, ум. 30.III.1869). Они жили в Казани во время юности Л. Н. Толстого. Троюродная сестра Толстого.

47/269? *Гр. Николай Николаевич* (25/201), (р. 21.VI.1823, ум. 26.IX.1866, пох. в Гюере), (*дн., восп., письма*). Окончив Казанский университет по математическому факультету, поступил на военную службу, участвовал в войне с кавказскими горцами, вышел в отставку в чине штабс-капитана; умер от чахотки на острове Гюере, на юге Франции. Он имел очень сильное влияние на своего младшего брата Льва, о чем последний пишет в своих воспоминаниях и в рассказе «Зеленая Палочка». В «Современнике» (1857, № 2) была напечатана статья Н. Н. Толстого «Охота на Кавказе». В Ясной поляне и Толстовском музее в Москве находятся его бюст и портреты. Брат Толстого.

48/270. *Гр. Сергей Николаевич* (25/201), (р. 17.II.1826, ум. 23.VIII.1904, пох. в с. Пирогове), (*дн., восп., письма*). Окончил математический факультет Казанского университета. В 1855—1856 гг. служил в Стрелковом имп. фамилии полку; в 1881—1886 гг. был Крапивенским предводителем дворянства; последние годы своей жизни жил в своем имении Пирогове (Крапивенского у. Тульской губ.), где и умер. Его фотографические портреты в Ясной Поляне и Толстовском музее в Москве.

Женат с 7.VI.1867 на цыганке Марье Михайловне Шашкиной (р. 1832?, ум. 14.III.1919). Брат Толстого.

ПРИМЕЧАНИЯ К ГЕНЕАЛОГИЧЕСКИМ ТАБЛИЦАМ

49/271. *Гр. Дмитрий Николаевич* (25/204), (р. 23.IV.1827, ум. 21.I.1856; пох. в с. Кочаках, близ Ясной поляны), (*дн., восп., письма*). Окончив математический факультет Казанского университета, служил на гражданской службе, скончался в молодых годах от чахотки в Орле, Л. Н. Толстой воспользовался некоторыми чертами его характера для характеристики Николая Левина в «Анне Карениной». В Ясной Поляне есть его дагерротип. Брат Толстого.

50/272. *Гр. Лев Николаевич* (25/201), (р. 28.VIII.1828, ум. 7.XI.1910).

Женат с 23.IX.1862 на Софье Андреевне Берс (р. 22.VIII.1844, ум. 4.XI.1919). (Его потомство см. Таблица VI.)

51. *Гр. Мария Николаевна* (25/201), (р. 1.III.1830, ум. 6.IV.1912, пох. в Шамардинском монастыре Калужской губ.), (*восп., дн., письма*).

Замужем с 3. XI. 1847 за своим троюродным братом гр. Валерьяном Петровичем Толстым (см. № 43/262), с которым в 1857 г. разошлась. Вышла замуж, она жила в имении своего мужа с. Покровском Чернского у. Тульской губ., затем в своем имении, части Пирогова, некоторое время за границей, где вступила в гражданский брак со шведом виконтом Гектором-Виктором де-Клен (р. 1831, ум. 1873), а последние годы в Шамардинском монастыре, где постриглась в монахини (1891) и умерла. К ней прежде всего поехал Л. Н. Толстой, уехав из Ясной Поляны 28. X. 1910 г. Сестра Толстого.

52. *Владимир Константинович Ржевский* (34), (р. 28.X.1811, ум. 14.III.1885), (*дн.*), сенатор.

Женат с 1852 на Наталии Андреевне Беэр (р. 19.III.1809, ум. 15.IX.1887, см. № 55). Троюродный брат Толстого.

53. *Анна Константиновна Ржевская* (34), (р. 30.XI.1816, ум. II.1908), (*дн.*). Троюродная сестра Толстого.

54. *Софья Константиновна Ржевская* (34), (р. 1826, ум. 2.VI.1901).

Замужем с 30.IV.1850 за Николаем Васильевичем Вельишевным (р. 25.IV.1822, ум. 6.VI.1891). Троюродная сестра Толстого.

55. *Наталья Андреевна Беэр* (35), (р. 19.III.1809, ум. 15.IX.1887), (*дн., письма*). Троюродная сестра Толстого.

Замужем с 1852 за своим двоюродным братом Владимиром Константиновичем Ржевским (см. № 52).

56/280. *Гр. Михаил Владимирович* (36/211), (р. 23.V.1812, ум. 23.I.1896), доктор медицины, писатель, автор статей по истории православной церкви.

Женат с 23.X.1850 на кж. Елизавете Петровне Волконской (р. 25.XII.1823, ум. 4.IX.1881). Четвероюродный брат Толстого.

57. *Гр. Александра Григорьевна Салтыкова* (37), (р. 1805, ум. 16.IV.1871), (*дн.*).

Замужем с 1824 за декабристом Павлом Ивановичем Колошиным (р. 1799, ум. 22.I.1854). В молодости Л. Н. Толстой был в дружеских отношениях с семьей Колошиных. Четвероюродная сестра Толстого.

¹ В семье Толстых днем рождения считалось 1 марта, почему запись метрической книги (ныне хранящейся в Толстовском музее в Москве) о рождении Марии Николаевны 7 марта нужно считать неверной.

ПРИМЕЧАНИЯ К ГЕНЕАЛОГИЧЕСКИМ ТАБЛИЦАМ

58/290. *Гр. Дмитрий Андреевич* (38)217), (р. 2.III.1823, ум. 25.IV.1889), автор «Истории финансовых учреждений в России со времени основания государства до кончины Екатерины II», «Le catholicisme romain en Russie» и ряда статей. Был министром народного просвещения в 1866—1880 гг. и министром внутренних дел в 1882—1889 гг., известен своей реакционной политикой.

Женат с 8.XI.1853 на Софье Дмитриевне Бибиковой (р. 21.V.1826, ум. 8.I.1907). Четвероюродный брат Толстого.

К. XXI. 59. *Федор Васильевич Перфильев* (42), (р. 1849 или 1850).

Женат с 1880 на юж. Марье Александровне Голицыной (р. VII.1857), во втором браке за бар. Владимиром Дмитриевичем Шепинггом (ум. 1920?). Четвероюродный брат Толстого.

60. *Гр. Николай Сергеевич* (48/270), (1851—185.) ум. в раннем детстве. Племянник Толстого.

61. *Гр. Григорий Сергеевич* (48/270), (р. 13.I.1853, ум. I.VIII.1928), отставной подполковник Павлоградского драгунского полка (1895).

Женат с 24.I.1892 на бар. Елене Владимировне фон-Тизенгаузен (р. 21.IV.1873). Племянник Толстого.

62. *Гр. Елизавета Сергеевна* (48/270), ум. в раннем детстве. Племянница Толстого.

63. *Гр. Аграфена Сергеевна* (48/270) ум. 12-ти лет. Племянница Толстого.

64. *Гр. Николай Сергеевич* (48/270), р. 1863?, ум. III.1865). племянник Толстого.

65. *Гр. Константин Сергеевич* (48/270), (р. 1.I.1864, ум. X.1864). Племянник Толстого.

66. *Гр. Вера Сергеевна* (48/270), (р. 3.V.1865, ум. 6.VI.1923). Много работала для издательства «Посредник», которое напечатало ряд ее переводов. Была в гражданском браке с 1899 за Абдурашидом Абульфатхом Сарафовым. Племянница Толстого.

67. *Гр. Юрий Сергеевич* (48/270), (р. 1867, ум. VI? 1871). Племянник Толстого.

68. *Гр. Александр Сергеевич* (48/270), (р. I? 1870?, ум. VI? 1871). Племянник Толстого.

69. *Гр. Варвара Сергеевна* (48/270), (р. I.VI.1871, ум. 1920.).

В гражданском браке с 1899? за Владимиром Никитичем Васильевым. Племянница Толстого.

70. *Гр. Марья Сергеевна* (48/270), (р. 10.VI.1872).

Замужем с 30.V.1900 за крапивенским помещиком Сергеем Васильевичем Бибиковым (р. 25/III.1871, ум. 30.I.1920). Племянница Толстого.

71. *Гр. Петр Валерьянович* (43/262 и 51), (р. и ум. 1849). Племянник Толстого.

72. *Гр. Варвара Валерьяновна* (43/262 и 51), (р. 8.I.1850, ум. 12.VIII.1921), (дн., письма).

Замужем с 2.VII.1872 за Николаем Михайловичем Нагорновым (р. 3.XII.1845, ум. 23.I.1896), в 1870-х гг. заведовавшим издательскими де-

ПРИМЕЧАНИЯ К ГЕНЕАЛОГИЧЕСКИМ ТАБЛИЦАМ

лами Л. Н. Толстого и в 1880-х гг. бывшим членом Московской городской управы. Племянница Толстого.

78. *Гр. Николай Валерьянович* (43/262 и 51), (р. 31.XII.1850, ум. 12.VI.1879), (*дн., письма*). В 1876 г. ездил со Л. Н. Толстым в Самарскую губ. Племянник Толстого.

Женат с 8.X.1878 на дочери тульского губернского архитектора Надежде Федоровне Громовой (р. 9.IX.1859), вторично 8.I.1882 вышедшей замуж за Александра Петровича Верховского (р. 5.VIII.1854).

74. *Гр. Елизавета Валерьяновна* (43/262 и 51), (р. 23.I.1852), (*дн., письма*). Замужем с 18.I.1871 за кн. Леонидом Дмитриевичем Оболенским (р. 28.I.1844, ум. 4.II.1888), бывшим в 1880-х гг. казначеем Московской городской управы. Племянница Толстого.

75. *Елена Сергеевна Толстая* (51 от Г. де-Клева), (р. 8.IX.1863). Отчество получила от крестного отца гр. Сергея Николаевича Толстого.

Замужем с 11.IV.1893 за Иваном Васильевичем Денисенко (р. 28.VI.1851, ум. 14.X.1916), бывшим председателем департамента Судебной палаты в Новочеркасске. К ним предполагал поехать Л. Н. Толстой, когда 28.X.1910 уехал из Ясной поляны. Племянница Толстого.

76. *Александра Павловна Колошина* (57), (р. 1824, ум. 1858). Четвероюродная племянница Толстого.

77. *Сергей Павлович Колошин* (57), (р. 10.I.1825, ум. 27.XI.1868), (*дн., письма*), литератор. Четвероюродный племянник Толстого.

78. *Дмитрий Павлович Колошин* (57), (р. 1827, ум. 2.XII.1877), чиновник. Четвероюродный племянник Толстого.

79. *Софья Павловна Колошина* (57), (р. 22.VIII.1828, ум. 1911?), (*дн.*), подруга детства Л. Н. Толстого и, по его собственному признанию, его первая любовь. Она выведена в «Детстве» в лице Сонечки Валахнской. Четвероюродная племянница Толстого.

80. *Валентин Павлович Колошин* (57), (ум. 28.VIII.1855), товарищ Л. Н. Толстого по Севастополю, где и был убит. Четвероюродный племянник Толстого.

К. XXII. 81. *Сергей Григорьевич* (61), (р. 7.XI.1892).

Женат с 1.XII.1919 на Евгении Николаевне Георгиевской (р. 12.XII.1892). Внучатый племянник Толстого.

82. *Наталья Григорьевна* (61), (р. 21.VIII.1894).

Замужем за Черноглазовым. Внучатая племянница Толстого.

83. *Григорий Григорьевич* (61), (р. 6.XII.1896, ум. 12.VI.1897). Внучатая племянница Толстого.

84. *Зинаида Григорьевна* (61), (р. 7.XI.1899).

Замужем с 22.II.1927 за Александром Адольфовичем Дранович (р. 30.VIII.1897). Внучатая племянница Толстого.

85. *Николай Григорьевич* (61), (р. 10.VI.1903).

Женат с 4.II.1921 на Евдокии Николаевне Куприяновой (р. 18.II.1903). Внучатый племянник Толстого.

86. *Михаил Ильич Толстой* (66), (р. X.1900, ум. VIII.1922). Отчество получил по крестному отцу. Внучатый племянник Толстого.

ПРИМЕЧАНИЯ К ГЕНЕАЛОГИЧЕСКИМ ТАБЛИЦАМ

87. *Анна Владимировна Толстая* (69), (р. 1899).
Замужем за Кузнецовым. Внучатая племянница Толстого.
88. *Владимир Владимирович Толстой* (69). Внучатый племянник Толстого.
89. *Софья Владимировна Толстая* (69). Внучатая племянница Толстого.
90. *Марфа Владимировна Толстая* (69), (р. 1902, ум. 14.X.1904). Внучатая племянница Толстого.
91. *Марья Сергеевна Бибикина* (70), (р. 9.III.1901). Внучатая племянница Толстого.
92. *Татьяна Сергеевна Бибикина* (70), (р. 29.VIII.1902). Внучатая племянница Толстого.
93. *Алексей Сергеевич Бибикин* (70), (р. 22.III.1903). Внучатый племянник Толстого.
94. *Александр Сергеевич Бибикин* (70), (р. и ум. 1910). Внучатый племянник Толстого.
95. *Валерья Николаевич Назорнов* (72), (р. 19.IV.1873).
Женат с 8.I.1899 на Елизавете Николаевне Жихаревой (р. 7.V.1881).
Внучатый племянник Толстого.
96. *Елизавета Николаевна Назорнова* (72), (р. 25.III.1875).
Замужем с 1897 за Львом Николаевичем Краснокутским (р. 1875).
Внучатая племянница Толстого.
97. *Борис Николаевич Назорнов* (72), (р. 2.V.1877, застрелился летом 1899). Внучатый племянник Толстого.
98. *Татьяна Николаевна Назорнова* (72), (р. 15.IV.1879).
Замужем первым браком с 16.II.1897 за Григорием Эммануиловичем Волькенштейн (р. 30.IX.1875), с которым разошлась в XII.1902, и вторым браком с XII.1902 за Николаем Ивановичем Родненским (р. 31.X.1876).
Внучатая племянница Толстого.
99. *Анна Николаевна Назорнова* (72), (р. 20.VI.1881).
Замужем за Иваном Семеновичем Володичевым. Внучатая племянница Толстого.
100. *Николай Николаевич Назорнов* (72), (р. 18.IV.1884). Внучатый племянник Толстого.
101. *Сергей Николаевич Назорнов* (72), 30. IV. 1895, ум. 1921. Внучатый племянник Толстого.
102. *Николай Леонидович Оболенский* (74), (р. 28. XI. 1872, ум. 1934).
Женат первым браком с 2. VI 1897 на гр. Марье Львовне Толстой (р. 12.II.1871, ум. 27.XI.1906), дочери Л. Н. Толстого; вторым браком с 1.1908 на Наталье Михайловне Сухотиной (р. 16.I.1882, ум. II.XI.1925).
Внучатый племянник Толстого.
103. *Марья Леонидовна Оболенская* (74), (р.28.IV.1874).
Замужем с 30.VI. 1893 за Николаем Алексеевичем Маклаковым (р. 1871, ум. 26.VIII.1918), бывшим в 1912—1915 гг. министром внутренних дел.
Внучатая племянница Толстого.
104. *Александра Леонидовна Оболенская* (74), (р. 18.II.1876).
Замужем с 19.X.1895 за Иваном Михайловичем Долинин-Иванским (р. 1869). Внучатая племянница Толстого.

ПРИМЕЧАНИЯ К ГЕНЕАЛОГИЧЕСКИМ ТАВЛИЦАМ

105. *Михаил Леонидович Оболенский* (74), (р. 22.VII.1877).

Женат с 29.IV.1911 на кж. Анне Александровне Урусовой. Внучатый племянник Толстого.

106. *Георгий Леонидович Оболенский* (74), (р. 24.II.1880, ум. 17.VII.1926).

Первым браком с IV.1905 женат на Нине Сергеевне Жекулиной, с которой разошелся, вторым браком — на Вере Владимировне Немчиковой. Внучатый племянник Толстого.

107. *Наталья Леонидовна Оболенская* (74), (р. 10.VIII.1881).

Замужем с 16.II.1905 за Хрисанфом Николаевичем Абрикосовым (р. 7. I.1877). Внучатая племянница Толстого.

108. *Вера Леонидовна Оболенская* (74), (р. 16.VII.1886, ум. 7.VII.1890). Внучатая племянница Толстого.

109. *Онисим Иванович Денисенко* (75), (р. 25.V.1894, ум. 12.II.1918). Внучатый племянник Толстого.

110. *Татьяна Ивановна Денисенко* (75), (р. 14.IV.1897).

Замужем с IX.1918 первым браком за Николаем Ивановичем Антитасом (р. 1899), с которым разошлась, и вторым браком с I.1923 за Евгением Николаевичем Добровольским (р. 1900). Внучатая племянница Толстого.

Т А В Л И Ц А III.

Род князей Волконских.

На таблице помещенные в ней лица имеют одну нашу нумерацию, здесь же, кроме нее, проставлены №№ по книге Г. А. Власьева «Потомство Рюрика», том I. Князья Черниговские, часть 3-я, Спб. 1907.

Князья Волконские, к которым принадлежала мать Л. И. Толстого, ведут свой род от св. Михаила, князя Черниговского, потомка Рюрика. Согласно преданию, князь Иван Юрьевич (XIII колена от Рюрика), по прозвищу «Толстая голова», получил удел на реке Волконе, протекающей частью по Калужской губернии, частью по Тульской. Отсюда навзвание князей Волконских.

При царях многие Волконские были воеводами и стольниками, некоторые — окольничими; кн. Федор Федорович (ум. 1665) был боярином. В XVIII и XIX столетиях некоторые представители Волконских достигли видных должностей.

Кн. XXIII. 1/216. *Кн. Федор Михайлович* (183), (ум. 29. VII. 1747), так же как и его отец был окольничим (1721); он участвовал в Азовском походе Петра I.

Женат первым браком с 23. II. 1701 на Екатерине Матвеевне Еропкиной (ум. 9. IV. 1723), вторым — на кж. Анастасии Афанасьевне Соццовой-Засекиной. Прапрадед Толстого.

Кн. XXIV. 2/246. *Кн. Семен Федорович* (1/216), (р. 10. V. 1703, ум. 4. V. 1768), генерал-аншеф, участник Семилетней войны.

ПРИМЕЧАНИЯ К ГЕНЕАЛОГИЧЕСКИМ ТАБЛИЦАМ

Женат с 6. II. 1725 на кж. Софье Семеновне Мещерской (р. 13. IX. 1707, ум. 7. IV. 1777). Брат прадеда Толстого.

3/248. *Кн. Сергей Федорович* (1/216), (р. 1715, ум. 10. III. 1784), генерал-майор, участник Семилетней войны. Согласно семейному преданию, икона, посланная ему женою, спасла ему жизнь: пуля, ударившись об икону, которую он носил на груди, не ранила его. Сцена благословения иконой кн. Андрея его сестрой в «Войне и мире» навеяна этим эпизодом. Портрет кн. С. Ф. Волконского находится в Ясной поляне.

Женат на Марье Дмитриевне Чаадаевой (ум. 1775). Прадед Толстого.

К. XXV. 4/288. *Кн. Григорий Семенович* (2/246), (р. 25. I. 1742, ум. 17. VII. 1824), генерал от инфантерии, член Государственного совета, участник екатерининских войн, «неутомимый Волконский», по выражению Суворова; затем оренбургский генерал-губернатор.

Женат на кж. Александре Николаевне Репниной (р. 1757, ум. 23. XII. 1834), бывшей статс-дамой. Двоюродный дед Толстого.

5/294. *Кн. Александр Сергеевич* (3/248), (р. 4. IV. 1750, ум. I. VII. 1811), бригадир, упоминается в дневнике матери Л. Н. Толстого. Он жил под Москвой, в дер. Давыдкине.

Женат на кж. Анастасии Алексеевне Кольцовой-Масальской (р. 12. XII. 1756, ум. 22. VI. 1798). Брат деда Толстого.

6/295. *Кн. Николай Сергеевич* (3/248), (р. 30. III. 1753, ум. 3. II. 1821, пох. в Спасо-Андроньевском монастыре в Москве) (*восп.*), дед Л. Н. Толстого, генерал от инфантерии, участвовал в екатерининских походах, был в свите Екатерины II в 1786 г. во время ее путешествия в Тавриду и в 1789 г. при свидании ее с Иосифом II; в 1793 г. был чрезвычайным послом в Берлине на бракосочетании наследного принца Фридриха Вильгельма; при Павле был одно время в опале, затем военным губернатором в Архангельске; вышел в отставку в 1799 г., после чего поселился в Ясной поляне, где занимался воспитанием своей дочери, хозяйством и постройками. Он послужил прототипом старого князя Бодкояского в «Войне и мире». Два его портрета и портрет его жены находятся в Ясной поляне.

Женат с 1779 на кж. Екатерине Дмитриевне Трубецкой (р. 15. IX. 1749, ум. 8. V. 1792).¹ Дед Толстого.

К. XXVI. 7/333. *Кн. Николай Григорьевич* (с 1801 г. кн. Репнин), (4/288), (р. 28. I. 1778, ум. 6. I. 1845), генерал от кавалерии, принял фамилию своей матери, принадлежавшей к угасшему роду кн. Репниных, участвовал во всех походах против Наполеона. Раненый и взятый в плен при Аустерлице, он отказался от личного предложения Наполеона освободить его

¹ В таблице, приложенной к статье Б. Л. Модзалевского «Род гр. Л. Н. Толстого» (в кн. «Толстой. Памятники творчества и жизни», изд. «Огни», П. 1917), дата смерти показана 8.V. 1799; но, во-первых, из письма Н. Н. Бантыш-Каменского к кн. А. Б. Куракину от 15.XII.1792 явствует, что в это время кн. Е. Д. Волконской уже не было в живых (см. «Русский Архив», 1876, III, 282), и во-вторых, на памятнике в бывшем Московском Андроньевском монастыре, а ныне переведенном в б. Донской монастырь, год смерти значится 1792

ПРИМЕЧАНИЯ К ГЕНЕАЛОГИЧЕСКИМ ТАБЛИЦАМ

из плена, если он даст честное слово два года не воевать против него. В 1813—1814 гг. был наместником Саксонского королевства.

Женат с 1802 на гр. Варваре Алексеевне Разумовской (р. 1776?, ум. 9. X. 1864). Троюродный дядя Толстого.

8/335. *Кн. Никита Григорьевич* (4/288), (р. 9. VII. 1781, ум. 6. XII. 1841), ген.-майор, участвовал во всех походах начала XIX ст.

Женат на кн. Зинаиде Александровне Белосельской-Белоаверской (р. 1792, ум. 24. I. 1864), известной своей талантливостью и образованностью; ее дом в Москве в 20-х гг. XIX ст. был одним из центров умственной жизни своего времени. Троюродный дядя Толстого.

9. *Кнж. Софья Григорьевна* (4/288), (р. 19. VIII. 1785 или 1786, ум. 26. III. 1868).

Замужем за дальним родственником св. кн. Петром Михайловичем Волконским (р. 26. III. 1776, ум. 27. VIII. 1852), генерал-фельдмаршалом, неразлучным спутником Александра I, министром двора в 1826—1852 гг. О нем упоминается в «Войне и мире». Троюродная тетка Толстого.

10/337. *Кн. Сергей Григорьевич* (4/288), (р. 8. XII. 1788, ум. 28. XI. 1865), генерал-майор, участвовал во многих походах царствования Александра I, в 1826 г. за участие в заговоре декабристов был приговорен к каторге и ссылке в Сибирь, откуда возвращен в 1856 г.

Женат с 11. I. 1800 на Марии Николаевне Раевской (р. 25. XII. 1805, ум. 10. VIII. 1863), известной, живавшей за ним в Сибирь. Воспоминания Сергея Григорьевича и его жены были изданы Толстой и изобразил С. Г. Волконского в начале романа «Декабристы». Троюродный дядя Толстого.

11/342. *Кн. Алексей Александрович* (5/294), (р. 5. X. 1784, ум. 1832).

Женат на Елизавете Александровне Ушаковой (ум. 1854). Двоюродный дядя Толстого.

12. *Кнж. Варвара Александровна* (5/294), (р. 13. VI. 1785, ум. 13. VI. 1878), (*дн., восп.*), подолгу жила в доме своего дяди, деда Л. Н. Толстого, кн. Н. С. Волконского. Ее воспоминания послужили материалом для характеристики семьи кн. Волконского в «Войне и мире». В январе 1858 г. Лев Николаевич гостил у нее в с. Согалеве (Клинского у.), где писал рассказ «Три смерти». Двоюродная тетка Толстого.

13/348. *Кн. Михаил Александрович* (5/294), (р. 1798, ум. 1877), (*восп., дн.*), служил в Оружейной палате в Кремле, был знаком с Л. Н. Толстым.

Женат с 24. IV. 1821 на Марии Ивановне Геннисеен (р. 29. VIII. 1803) ум. 12. VIII. 1849), подруге матери Л. Н. Толстого. Двоюродный дядя Толстого.

14. *Кнж. Варвара Николаевна* (6/295), умерла в детстве. Тетка Толстого.

15. *Кнж. Мария Николаевна* (6/295), (р. 10. XI. 1790, ум. 7. VIII. 1836) пох. в с. Кочаках близ Ясной поляны (*восп.*).

Замужем с 9. VII. 1822 за гр. Николаем Ильичем Толстым (р. 26. VI. 1795, ум. 21. VI. 1837). По отзывам знавших ее, была талантлива и хорошо образована, о чем свидетельствуют также ее письма и дневник поездки в Петербург в 1810 г. («Дневная записка для собственной па-

ПРИМЕЧАНИЯ К ГЕНЕАЛОГИЧЕСКИМ ТАБЛИЦАМ

мляти»). Портрета ее не имеется, сохранился лишь силуэт, сделанный с нее в детстве вместе с ее двоюродной сестрой. Мать Толстого.

К. XXVII. 16/388. *Кн. Михаил Сергеевич* (10/337), (р. 10. III. 1832, ум. 7. XII. 1909), сын декабриста Сергея Григорьевича, был товарищем министра народного просвещения в 1882—1896 гг.

Женат с 24. V. 1859 на св. кж. Елизавете Григорьевне Волконской (р. 19. X. 1838, ум. 15. II. 1897). Четвероюродный брат Толстого.

17. *Кзс. Елена Сергеевна* (10/337), (р. 28. IX. 1835, ум. 23. XII. 1916), (дн.), дочь декабриста Сергея Григорьевича.

Замужем первым браком с 17. IX. 1850 за Дмитрием Васильевичем Молчановым (ум. 1857), вторым с 1858 — за Николаем Арнадьевичем Кочубеем (р. 27. X. 1827, ум. 27. X. 1865) и третьим с 24. V. 1868 — за Александром Алексеевичем Рахмановым (р. 14. VI. 1838). Была знакома со Л. Н. Толстым. Четвероюродная сестра Толстого.

18/392. *Кн. Александр Алексеевич* (11/342), (р. 9. IV. 1818, ум. 2. IV. 1865), (дн.), камер-юнкер, Еологодский предводитель дворянства в 1857—1858 гг.

Женат с 27. IV. 1842 на Луизе Ивановне Трузсон (р. 1825, ум. 1. IV. 1890). Л. Н. Толстой был близко знаком с ними. Четвероюродный брат Толстого.

19/393. *Кн. Николай Михайлович* (13/348), (р. 28. I. 1823, ум. 17. XII. 1873) (дн.), знакомый Л. Н. Толстого.

Женат на Ольге Гагриловне Карнович (р. 26. IX. 1838, ум. 18.). Четвероюродный брат Толстого.

20/394. *Кн. Александр Михайлович* (13/348), (р. 5. IV. 1825, ум. 8. I. 1897), знакомый Л. Н. Толстого.

Женат на Наталье Александровне Ушаковой (р. 1840, ум. 5. VIII. 1904). Четвероюродный брат Толстого.

21. *Гр. Лев Николаевич Толстой* (15), (р. 28. VIII. 1828, ум. 7. X. 1910). К. XXVIII. 22/426. *Кн. Григорий Михайлович* (16/388), (р. 2. IX. 1864, ум. 2. II. 1912), был в переписке со Л. Н. Толстым.

Женат с 29. VII. 1894 на гр. Иде Витовне Дампьер (р. 8. IX. 1869). Четвероюродный племянник Толстого.

23/427. *Кн. Александр Михайлович* (16/388), (р. 25. IV. 1866), полковник генерального штаба, был знаком с семьей Л. Н. Толстого.

Женат с 31. V. 1900 на Евгении Петровне Васильчиковой (р. 30. X. 1871, ум. X. 1924). Четвероюродный племянник Толстого.

24/428. *Кн. Владимир Михайлович* (16/388), (р. 17. IX. 1868). Товарищ председателя III и IV Государственной думы, с 27. VII. 1915 по 3. I. 1917, товарищ министра внутренних дел.

Женат с 26. I. 1892 на Аняе Николаевне Звегинцевой (р. 31. VII. 1870). Четвероюродный брат Толстого.

25/429. *Кн. Алексей Александрович* (18/392), (р. 18. I. 1844). Знакомый Л. Н. Толстого.

Женат первым браком на Ольге Николаевне Бологовской (р. 1851, ум. 18. I. 1908); развелись, и Ольга Николаевна вышла замуж за прижлого поверенного Константина Федоровича Хартулари (ум. 16. XII.

ПРИМЕЧАНИЯ К ГЕНЕАЛОГИЧЕСКИМ ТАБЛИЦАМ

1908). Вторым браком — на Софье Николаевне Бириной, бывшей в первом браке за Пралем. Троюродный племянник Толстого.

26/432. *Кн. Михаил Николаевич* (19/393), (р. 1860, ум. 13.X. 1917). В 1892—1894 гг. редактор журнал «Ива», автор романов.

Женат на Марье Васильевне Кондрашевой (р. 1860). Троюродный племянник Толстого.

Т а б л и ц а IV.

Род князей Горчаковых.

На таблице помещенные в ней лица имеют одну нашу нумерацию, здесь же, кроме нее, проставлены №№ по книге Г. А. Власьева, «Потомство Рюрика», т. I. Князя Черниговские, ч. 1-я, Спб. 1906.

Кн. Горчаковы, родственники Л. Н. Толстого по его бабне Пелагее Николаевне, жене гр. Ильи Андреевича Толстого, рожд. кн. Горчаковой, ведут свой род от Рюрика. При дарах кн. Горчаковы были воеводами, стряпчими, стольниками; один из них (Борис Васильевич) был пронаведен в окольныхчи (1681 г.); бояр из рода Горчаковых не было. В XIX ст. некоторые из них достигли высоких должностей. Родоначальником кн. Горчаковых, в XX колене от Рюрика, считается князь Иван, прозванный Горчаком.

К. XXIV. 1/10. *Кн. Федор Васильевич* (6), (р. 1646, ум. 1699), стольник, был в Крымских походах 1687—89 гг. Сгорел в своем доме при пожаре.

Женат на дочери стольника Анастасии Федоровне Баскаковой (р. 1652, ум. 31.V. 1736). Прапрадед Толстого.

К. XXV. 2/12. *Кн. Роман Федорович* (1/10), (р. 1689, ум. 17..), статский советник (1753).

Женат на Марье Ивановне Траханиотовой. Брат прапрадеда Толстого.

3/13. *Кн. Иван Федорович* (1/10), (р. 1694, ум. 1750), воевода в Суздали и Переяславце, имел многочисленное потомство. Сохранился отрывок задуманного Л. Н. Толстым исторического романа, где действующим лицом является кн. Иван Федорович и его сын.

Женат с II. 1721 на кн. Татьяне Григорьевне Морткиной (ум. 70 лет), из угасшего рода т. н. Рюриковичей, кн. Морткиных. После смерти мужа она постриглась в монахиши под именем Афанасии. Прапрадед Толстого.

К. XXVI. 4/14. *Кн. Иван Романович* (2/12), (р. 1716, ум. 1801), умер в чине генерал-поручика.

Женат на Анне Васильевне Суворовой (р. 1744, ум. 1813). Двоюродный брат прадеда Толстого.

5/15. *Кн. Петр Иванович* (3/13), (р. 1722, ум. 17..), секунд-майор (1763).

Женат на Прасковье Ивановне Басаргиной. Брат прадеда Толстого.

6. *Кн. Наталья Ивановна* (3/13), (р. 1724, ум. 17..). Сестра прадеда Толстого.

ПРИМЕЧАНИЯ К ГЕНЕАЛОГИЧЕСКИМ ТАБЛИЦАМ

Замужем с I. 1738 за Ионою Аристарховичем Темяшевым (его 3-я жена). Бабка Александра Алексеевича Темяшева, приятеля гр. Николая Ильича Толстого, отца Л. Н. Толстого.

7/18. *Кн. Николай Иванович* (3/13), (р. 6.XII. 1725, ум. 4.V. 1811), секунд-майор, первый предводитель дворянства в Черномском у. Тульской губ. По преданию, был богат и скуп. В старости он ослеп. Жил в имении Никольском-Вяземском, впоследствии принадлежавшем старшему брату Л. Н. Толстого Николаю Николаевичу, а после его смерти Льву Николаевичу. Его портрет находится в Ясной поляне. В рукописях Л. Н. Толстого есть отрывок, где кн. Н. И. Горчаков является действующим лицом.

Женат на Екатерине Александровне Лукиной. Прадед Толстого.

8. *Кн. Екатерина Ивановна* (3/13), (р. 1728, ум. 17..). Сестра прадеда Толстого.

Замужем с II. 1747 за Семеном Алексеевичем Ергольским. Бабка Татьяны Александровны Ергольской, воспитательницы Л. Н. Толстого и гр. Елизаветы Александровны Толстой, рожд. Ергольской, сын которой Валерьян Петрович был женат на сестре Л. Н. Толстого.

9/19. *Кн. Алексей Иванович* (3/13), (р. 15.V. 1737, ум. 15.II. 1805), коллежский ассессор.

Женат на Анне Ивановне Пещуровой. Брат прадеда Толстого.

К. XXVII. 10/20. *Кн. Алексей Иванович* (4/14), (р. 20. V. 1769, ум. 12.XI. 1817), (восп.), генерал от инфантерии, был военным министром при Александре I. К нему был послан курьером отец Л. Н. Толстого гр. Н. И. Толстой в 1814 г.

Женат на кн. Варваре Юрьевне Долгоруковой (р. 22.I. 1778, ум. 10.V. 1828). Трюродный брат бабки Толстого.

11/21. *Кн. Андрей Иванович* (4/14), (р. 1776, ум. 11.II. 1855), (восп.), генерал от инфантерии. При нем одно время состоял адъютантом отец Л. Н. Толстого гр. Н. И. Толстой.

Женат на кн. Варваре Аркадьевне Суворовой-Рымникской (внучка полковника). Трюродный брат бабки Толстого.

12/22. *Кн. Дмитрий Петрович* (5/15), (р. 1753, ум. 29.XI. 1824), (восп.), был таврическим прокурором, вице-губернатор в Костроме, писал сатиры; известен как «вольнодумец Горчаков». Его, как автора «Гаврилады», назвал на допросе А. С. Пушкин.

Женат на Наталье Федоровне Бобрыкиной (ум. 1833). Двюродный брат бабки Толстого.

13. *Алексей Иванович Темяшев* (6), был предводителем дворянства в 1805—1807 и 1811—1816 гг. в Крапивненском у. Тульской губ.

На ком женат, неизвестно. Двюродный брат бабки Толстого.

14. *Кн. Пелагея Николаевна* (7/18), (р. 1762, ум. 25.V. 1838, пох. в Донском монастыре в Москве), (восп.). Она уважалась своей родней, как старшая в XXVII поколении кн. Горчаковых.

Замужем за гр. Ильей Андреевичем Толстым (р. 20.VII. 1757, ум. 21.III. 1820). Бабка Толстого.

ПРИМЕЧАНИЯ К ГЕНЕАЛОГИЧЕСКИМ ТАБЛИЦАМ

15/26. *Кн. Василий Николаевич* (7/18), (р. 1774, ум. 18..), (*восп.*), был приближенным императора Павла, дослужился до генерал-майора, но обвиненный в подделке векселей был лишен чинов и сослан в Сибирь на поселение. Он оставил по себе дурную память, как о человеке властолюбивом, корыстном и безнравственном. Его биографией интересовался Л. Н. Толстой, в 1870-ых годах собиравшийся писать роман из жизни XVIII века.

Женат на Елене Петровне Стромилловой. Брат бабки Толстого.

16. *Александр Семенович Ергольский* (8), (р. 1758, ум. 18..), майор. На ком женат, неизвестно. Двоюродный брат бабки Толстого.

17/28. *Кн. Михаил Алексеевич* (9/19), (р. 23.X. 1768, ум. 30.XII. 1834), видный генерал, участник войны 1812 г.

Женат на бар. Елене Васильевне Ферзен, бывшей в первом браке за саксонским посланником бар. Иоганном Густавом фон дер Остен-Сакен. Двоюродный брат бабки Толстого.

К. XXVIII. 18/29. *Кн. Петр Дмитриевич* (12/22), (р. 24.VI. 1789, ум. 6.III. 1868), генерал от инфантерии, участвовал во многих кампаниях царствования Александра I и Николая I.

Женат с 11.II. 1823 на Наталье Дмитриевне Черевичой (ум. 31.VIII. 1849). Трояродный дядя Толстого.

19/30. *Кн. Михаил Дмитриевич* (12/22), (р. 20.IX. 1791, ум. 19.V. 1861), (*дн., письма*), генерал от артиллерии, участвовал в войнах царствования Александра I, в Турецкой войне 1828 г., Польской кампании 1831 г., был главнокомандующим в Турецкой войне 1854—1856 гг. и наместником Царства польского.

Женат на Агафоклее Николаевне Бахметевой (р. 1803, ум. 5.XI. 1888). Трояродный дядя Толстого.

20/31. *Кн. Сергей Дмитриевич* (12/22), (р. 28.VII. 1794, ум. 10.III. 1873), (*дн., письма*), полковник, участвовал в войнах 1812—1814 гг., в 1833—1843 гг. был управляющим Московской палатой гос. имуществ, а затем директором отделения Экспедиции сохранный казны.

Женат с 8.VI. 1823 на Анне Александровне Шереметевой (р. 14.IV. 1800, ум. 12.IV. 1882). Трояродный дядя Толстого.

21. *Кж. Ольга Дмитриевна* (12/22), (р. 25.VI. 1869), (*дн.*).

Замужем за Иваном Петровичем Анискиевым (р. 14.IX. 1775, ум. 14.XI. 1828). Была подругой своей двоюродной сестры и тетки Л. Н. Толстого П. И. Юшковой. Трояродная тетка Толстого.

22. *Кж. Софья Дмитриевна* (12/22), (ум. 1876), (*дн.*).

Замужем за полковником Дмитрием Андреевичем Жангевым (ум. 1855). Двоюродная сестра и подруга П. И. Юшковой, тетки Л. Н. Толстого. Трояродная тетка Толстого.

23. *Александр Алексеевич Темяшев* (13), (р. 1784, ум. 183.), (*восп.*), был приятелем отца Л. Н. Толстого. После смерти А. А. Темяшева его имение Пирогово Крапивненского у. перешло в род Толстых; этим имением впоследствии владел брат Л. Н. Толстого — Сергей Николаевич.

ПРИМЕЧАНИЯ К ГЕНЕАЛОГИЧЕСКИМ ТАБЛИЦАМ

От вольноотпущенной Марфы Степановны Бобровой имел двух дочерей. Троюродный дядя Толстого.

24. *Наталья Алексеевна Темляева* (13), по мужу Карякина, после смерти брата вела с гр. Ник. Ил. Толстым из-за Пярогова процесс. Троюродная тетка Толстого.

25. *Гр. Николай Ильич Толстой* (14), (р. 26.VI. 1795, ум. 21.VI. 1837). (восп.). Отец Толстого.

Женат с 9.VII. 1822 на кж. Марье Николаевне Волконской (р. 10.XI. 1790, ум. 7.VIII. 1830).

26. *Кж. Екатерина Васильевна* (15/26), (ум. 1833).

Первым браком была замужем за Дмитрием Петровичем Уваровым (р. 1774, ум. 6.XI. 1820), вторым браком за гр. Львом Алексеевичем Перовским (р. 9.IX.1792, ум. 9.XI.1856). Двоюродная тетка Толстого.

27. *Елизавета Александровна Ергольская* (16), (р. 1790, ум. 14. IX. 1851), (дн., восп., письма). Оставшись вместе с сестрой сиротою после смерти своих родителей, была принята в дом богатой помещицы Чернского у. Татьяны Семеновны Сиуратовой, после которой наследовала ее имение Покровское, перешедшее впоследствии к сестре Льва Николаевича Марии Николаевне и ее потомству.

Замужем за гр. Петром Ивановичем Толстым (р. 1785, ум. 1834), двоюродным дядей Л. Н. Толстого. Была матерью гр. Валерьяна Петровича Толстого, мужа гр. Марии Николаевны Толстой, сестры Л. Н. Толстого. Троюродная тетка Толстого.

28. *Татьяна Александровна Ергольская* (16), (р. 1792, ум. 20.VI. 1874, пох. в с. Кочаках близ Ясной поляны), (дн., восп., письма). В детстве, оставшись сиротою, была принята в дом гр. Ильи Андреевича Толстого. Прожила почти всю свою жизнь в Ясной поляне. Она была воспитательницей Л. Н. Толстого, его братьев и сестры. Троюродная тетка Толстого.

29/35. *Ся. кн. Александр Михайлович* (17/28), (р. 4.VII. 1798, ум. 27.II. 1883), канцлер империи (с 1867 г.), товарищ по лицу А. С. Пушкина, министр иностранных дел в 1856—1882 гг.

Женат с 29.VII. 1838 на кж. Марье Александровне Урусовой (р. 1801 ум. 6.VI. 1853), бывшей в первом браке за гр. Иваном Алексеевичем Мушиним-Пушкиным (р. 31.X. 1783, ум. 12.VI. 1836). С детьми ее от гр. Мушина-Пушкина в детстве был в дружбе Л. Н. Толстой, изобразивший их в лице братьев Ивиных («Детство»). Троюродный дядя Толстого.

30. *Кж. Елизавета Михайловна* (17/28), (р. 6.VIII. 1800, ум. 3.V. 1840).

Замужем за полковником Михаилом Михайловичем Обольяниновым (р. 7.XI. 1790, ум. 22.III. 1856). Троюродная тетка Толстого.

30. *Кж. Варвара Петровна* (18/29), (р. 5.XII. 1823, ум. 26.V. 1853), (дн.). Знакомая Л. Н. Толстого.

Замужем за Сергеем Сергеевичем Шереметевым (р. 12. II. 1824, ум. 29.XII. 1884). Четвероюродная сестра Толстого.

ПРИМЕЧАНИЯ К ГЕНЕАЛОГИЧЕСКИМ ТАВЛИЦАМ

К. XXIX. 32. *Кж. Наталья Петровна* (18/29), (р. 29.XI. 1824, ум. 18..), (дн.). Знакомая Л. Н. Толстого.

Замужем за полковником Александром Федоровичем Уваровым (р. 14. I. 1816, ум. 30.III. 1869). Четвероюродная сестра Толстого.

33/36. *Кн. Дмитрий Петрович* (18/29), (р. 8.I. 1831, ум. 6.II. 1871), (дн.), полковник. Знакомый Л. Н. Толстого.

Женат с 30.IV. 1861 на кж. Елизавете Александровне Львовой (р. 1840, ум. 192.), бывшей вторым браком с 9.II. 1875 за гвардии поручиком Василием Григорьевичем Безобразовым (р. 1832, ум. 191.), первым браком женатым на кж. Ольге Петровне Горчаковой (р. 23.IV. 1833, ум. 16.IX. 1873). Четвероюродный брат Толстого.

34. *Кж. Ольга Петровна* (18/29), (р. 23.IV. 1833, ум. 16.IX. 1873), (дн.). Знакомая Л. Н. Толстого.

Замужем с 185. за гвардии поруч. Василием Григорьевичем Безобразовым (р. 1832, ум. 191.), вторым браком с 9.II. 1875 женатым на кж. Елизавете Александровне Львовой (р. 1840, ум. 192.), в первом браке с 30.IV. 1861 бывшей за кн. Дмитрием Петровичем Горчаковым (р. 1831 ум. 1871). Четвероюродная сестра Толстого.

35/37. *Кн. Николай Михайлович* (19/30), (р. 12.IV. 1823, ум. 18.VIII. 1874), (дн., письма), сослуживец Л. Н. Толстого по Севастопольской обороне. Четвероюродный брат Толстого.

36. *Кж. Варвара Михайловна* (19/30), (р. 1.VII. 1824, ум. 17.IX. 1901), (дн.). Знакомая Л. Н. Толстого.

Замужем за Владимиром Никитичем Панкратьевым. Четвероюродная сестра Толстого.

37. *Кж. Наталья Михайловна* (19/30), (р. 30.V. 1827, ум. 20.XI. 1889).

Замужем за сослуживцем Л. Н. Толстого по Севастопольской обороне, впоследствии генерал-адъютантом Аркадием Дмитриевичем Столыпиным (р. 25.XII. 1821, ум. 17.XI. 1899), первым браком женатым на Екатерине Адриановне Устиновой. Четвероюродная сестра Толстого.

38. *Кж. Софья Михайловна* (19/30), (р. 8. VI. 1835, ум. 3. V. 1917).

Замужем за Егором Егоровичем Стааль (р. 1824, ум. 1907), бывшим послом в Лондоне. Четвероюродная сестра Толстого.

39. *Кж. Елена Сергеевна* (20/31), (р. 30.IV. 1824, ум. 5.IX. 1897), (письма). Близкая знакомая Л. Н. Толстого, была (с 1865 г.) начальницей 3-й женской гимназии в Москве. Четвероюродная сестра Толстого.

40. *Кж. Наталья Сергеевна* (20/31), (р. 14.VII. 1826, ум. 19.VIII. 1903), (письма). Близкая знакомая Л. Н. Толстого, была начальницей Елизаветинского института в Москве. Четвероюродная сестра Толстого.

41/38. *Кн. Дмитрий Сергеевич* (20/31), (р. 12.IX. 1828, ум. 26.IV. 1907), (дн., письма), полковник, участник Венгерской 1849 г. и Турецкой 1854—1856 гг. кампаний, приятель Л. Н. Толстого.

Женат на Вере Ивановне Бек (р. 28.VII. 1845, ум. 16.V. 1912). Четвероюродный брат Толстого.

42/39. *Кн. Александр Сергеевич* (20/31), (р. 28.VIII. 1831, ум. 6.III.

ПРИМЕЧАНИЯ К ГЕНЕАЛОГИЧЕСКИМ ТАБЛИЦАМ

1879), (дн.), полковник, приятель Л. Н. Толстого. Четвероюродный брат Толстого.

43/40. Кн. Василий Сергеевич (20/31), (р. 14.VIII. 1833, ум. 28.IX. 1884), (дн.).

Женат с 4.VI. 1861 на Клавдии Воиловне Задонской (р. 7.VI. 1839, ум. 7.XII. 1906). Четвероюродный брат Толстого.

44. Кж. Ольга Сергеевна (20/31), (р. 23.I. 1834, ум. 13.XII. 1910 г.). Четвероюродная сестра Толстого.

45. Кж. Софья Сергеевна (20/31), (р. 27.VI. 1837, ум. 28.II. 1851), (дн.). Четвероюродная сестра Толстого.

46. Кж. Юлия Сергеевна (20/31), (р. 14.IX. 1840, ум. 8.II. 1919). Четвероюродная сестра Толстого.

47. Кж. Марья Сергеевна (20/31), (р. 30.III. 1841).

Замужем с 11.XI. 1883 за Андреем Андреевичем Хольмберг (р. 8.XI. 1826, ум. 14.XII. 1900). Четвероюродная сестра Толстого.

48. Ефдокия Александровна Темляева (23), (р. 182., ум. 1...), (восп.) воспитывалась в доме Толстых, подруга детства Л. Н. Толстого.

За кем замужем, неизвестно. Четвероюродная сестра Толстого.

49. Гр. Лев Николаевич Толстой (25), (р. 28. VIII. 1828, ум. 7. XI. 1910).

50. Гр. Валерьян Петрович Толстой (27), (р. 19. X. 1813, ум. 6. I. 1865).

Женат с 3.XI. 1847 на сестре Л. Н. Толстого гр. Марии Николаевне Толстой (р. 1.III. 1830, ум. 6.IV. 1912). См. «Род гр. Толстых», № 54. Четвероюродный брат Толстого.

51. Анна Михайловна Обольянинова (30), (р. 10.X. 1835, ум. 19.IV. 1899).

Замужем за гр. Адамом Васильевичем Олсуфьевым (р. 1.II. 1833, ум. 9.IX. 1901). С ними и их детьми был близко знаком Л. Н. Толстой. Четвероюродная сестра Толстого.

52. Елена Михайловна Обольянинова (30), (р. 14.I. 1837, ум. 30.X. 1882).

Замужем за Владимиром Александровичем Всеволожским (р. 41.X. 1824, ум. 7.VI. 1880). Четвероюродная сестра Толстого.

53. Петр Аркадьевич Столыпин (37), (р. 2.IV. 1862, ум. 1.IX. 1911), с 26 апреля 1906 министр внутренних дел, а с 8 июля этого года, кроме того, председатель Совета министров.

Женат на Ольге Борисовне Нейтгардт (р. 1859). Пятиюродный брат Толстого.

К. ХХХ. 54/46. Кн. Сергей Дмитриевич (41/38), (р. 27.IV. 1861, ум. 3.VI. 1927).

Женат первым браком с 3.VII. 1885 на кж. Софье Дмитриевне Голицыной (р. 14.VI. 1863). Развелись в 1898?. Вторым — на гр. Анне Евграфовне Комаровской (р. 1874, ум. 5.XII. 1918), первым браком бывшей за кн. Сергеем Васильевичем Горчаковым; и третьим браком — на Лидии Николаевне Веселкиной. Разошлись в 1925. Пятиюродный племянник Толстого.

55. Кж. Ольга Васильевна (43/40), (р. 1863). Пятиюродная племянница Толстого.

ПРИМЕЧАНИЯ К ГЕНЕАЛОГИЧЕСКИМ ТАБЛИЦАМ

56/47. *Кн. Сергей Васильевич* (43/40), (р. 10.II. 1870).

Женат первым браком с 1891 на гр. Анне Евграфовне Комаровской (р. 2.XII. 1874, ум. 5.XII. 1918), вторым браком бывшей за кн. Сергеем Дмитриевичем Горчаковым. Разведены ок. 1898. Вторым — на Павловой. Пятиуродный племянник Толстого.

57. *Кж. Елизавета Васильевна* (43/40), (р. 1872, ум. 1916). Пятиуродная племянница Толстого.

58. *Сергей Андреевич Хольмберг* (47), (р. 4.XII. 1886). Пятиуродный племянник Толстого.

59. *Николай Андреевич Хольмберг* (47), (р. 30.III. 1887).

Женат с 16.VII. 1908 на внучке Л. Н. Толстого гр. Анне Ильиничне Толстой (р. 24.XII. 1888). См. таблицу «Потомство Л. Н. Толстого», № 17. Пятиуродный племянник Толстого.

60. *Гр. Елизавета Адамовна Олсуфьева* (51), (р. 1857, ум. 27.II. 1898). Пятиуродная племянница Толстого.

61. *Гр. Василий Адамович Олсуфьев* (51), (р. 1859, ум. 1875). Пятиуродный племянник Толстого.

62. *Гр. Михаил Адамович Олсуфьев* (51), (р. 25.IX. 1860, ум. 27.III. 1918). Пятиуродный племянник Толстого.

63. *Гр. Дмитрий Адамович Олсуфьев* (51), (р. 2.X. 1862). Пятиуродный племянник Толстого.

64. *Софья Владимировна Всеволожская* (52), (р. 1859, ум. 1.I. 1923). Замужем за Иваном Васильевичем Татариновым (р. 21.V. 1862, ум. 16.XII. 1903). Пятиуродная племянница Толстого.

65. *Михаил Владимирович Всеволожский* (52), (р. 1861, ум. 19.II. 1909). Пятиуродный племянник Толстого.

Таблица V.

Род князей Трубецких.

На таблице помещенные в ней лица имеют одну нашу нумерацию, здесь же, кроме нее, проставлены №№ по «Российской родословной книге» кн. П. Долгорукова, часть I, Спб. 1854.

Князья Трубецкие происходят от Литовского великого князя *Гедимина*. Внук Гедимина *Корибут*, по крещению Дмитрий, был в XIV в. удельным князем в Трубчевске, Брянке и Новгороде-Северском. Он убит в битве с татарами при Ворскле в 1399 г. Его сын, внук и правнук назывались князьями Трубчевскими и также были удельными князьями. Потомки их, князья Трубецкие, принадлежали к боярским родам Московского государства. Многие из них были боярами.

Колесо X. 28. *Кн. Юрий Никитич* (26), после Смутного времени поступил на службу в Польшу и перешел в католичество.

31. *Кн. Дмитрий Тимофеевич* (27), боярин, известен в истории как военачальник, действовавший вместе с кн. Д. И. Пожарским в 1612 г.

К. XI. 1/33. *Кн. Петр Юрьевич* (28), (ум. 1644), так же как его отец,

ПРИМЕЧАНИЯ К ГЕНЕАЛОГИЧЕСКИМ ТАВЛИЦАМ

служил в Польше; был камергером польского двора и маршалом Стародубским.

Женат на кж. Елизавете Яновне Друцкой-Соколинской (ум. 1653), во втором браке бывшей за Христофором Володкевичем (ум. 1670).

К. XII. 2/35. Кн. Юрий Петрович (1/33), (ум. 12.VII. 1679), родоначальник нинешних Трубецких, возвратился из Литвы в Москву, принял православие и был боярином.

Женат с 1657 г. на кж. Ирине Васильевне Голицыной, сестре любимца царевны Софьи кн. Вас. Вас. Голицына. Прапрапрадед Толстого.

К. XIII. 3/36. Кн. Иван Юрьевич (2/35), (р. 18.VIII. 1667, ум. 16.I. 1750), был последним боярином в России и фельдмаршалом при Петре I.

Первым браком женат на Анастасии Степановне Татевой (ум. 1690) и вторым — на Ирине Григорьевне Нарышкиной (р. 6.IV. 1671, ум. 21.VI. 1749). Брат прапрадеда Толстого.

4/37. Кн. Юрий Юрьевич (2/35), (р. 1668, ум. 8.IX. 1739) боярин, действительный статский советник и сенатор. Его дом был последним домом частного владения в Кремле.

Женат первым браком на кж. Елене Григорьевне Черкасской, от которой имел четырех сыновей и двух дочерей. Вторым браком с 1734 — на Ольге Ивановне Головиной (р. 1707, ум. 17..). От второго брака имел еще двух сыновей. Прапрадед Толстого.

5. Иван Исаинович Бежой (3/36) (р. 3.II. 1700, ум. 31.VIII. 1795), строитель воспитательных учреждений в царствование Екатерины II. «Побочный» сын кн. Ивана Юрьевича от баронессы Вреде. Троюродный дядя Толстого.

К. XIV. 6/38. Кн. Никита Юрьевич (4/37), (р. 12.V. 1700, ум. 16.X. 1768), сын от первой жены кн. Юрия Юрьевича, был генерал-прокурором и фельдмаршалом при императрице Елизавете.

Женат первым браком на Анастасии Гавриловне Головкиной (ум. 27.IV. 1735), вторым с 10.XI. 1735 — на кж. Анне Даниловне Друцкой-Соколинской (ум. 2.VI. 1774), бывшей в первом браке за Матвеем Андреевичем Херасковым (ум. 1734), отцом известного писателя Михаила Матвеевича Хераскова (1733—1807). Кн. Никита Юрьевич имел 8 сыновей и 5 дочерей и был прадедом декабриста С. П. Трубецкого, приходившегося таким образом дальним родственником Л. Н. Толстого. Брат прадеда Толстого.

7/39. Кн. Иван Юрьевич (4/37), (р. 1703, ум. 1744), сын от первой жены кн. Юрия Юрьевича, камергер и «Юстиц-коллегии президент».

Женат на Марье Яковлевне Глебовой. Брат прадеда Толстого.

8/40. Кн. Алексей Юрьевич (4/37, от второго брака).

Женат на Анне Львовне Нарышкиной (р. 9.XII. 1700, ум. 18.IX. 1776). Брат прадеда Толстого.

9/43. Кн. Дмитрий Юрьевич (4/37), (р. 173., ум. 9.XII. 1792), сын от второй жены кн. Юрия Юрьевича, гвардии капитан-поручик.

Женат на кж. Варваре Ивановне Одоевской (ум. 4.II. 1788), дочери кн.

ПРИМЕЧАНИЯ К ГЕНЕАЛОГИЧЕСКИМ ТАВЛИЦАМ

Ивана Васильевича Одоевского и гр. Прасковьи Ивановны Толстой, родственницы Л. Н. Толстого (см. «Род гр. Толстых», № 8). Прадед Толстого.

К. XV. 10/51. Кн. Николай Иванович (7/39), (ум. 25. VIII. 1782).

Женат на кж. Татьяне Алексеевне Козловской, Двоюродный дядя Толстого.

11/53. Кн. Сергей Алексеевич (8/40).

Женат на кж. Елене Васильевне Несвицкой (ум. XI. 1831). Двоюродный дядя Толстого.

12/54. Кн. Иван Дмитриевич (9/43). (р. 17.., ум. 1. III. 1827), дядя матери Л. Н. Толстого. Был «действительным камергером». В своих воспоминаниях Л. Н. Толстой говорит, что родные его матери (кн. Волконские и кн. Трубецкие), устроили свадьбу его родителей; надо предполагать, что эти кн. Трубецкие принадлежали к семье кн. Ивана Дмитриевича, как ближайшего ее родственника.

Женат на Екатерине Александровне Мансуровой (ум. 20. X. 1831). Брат бабки Толстого.

13. Кж. Екатерина Дмитриевна (9/43), (р. 15. IX. 1749, ум. 8. V. 1792,¹ пох. в Спасо-Андроньевском монастыре в Москве), (восп.). Бабка Толстого.

Замужем с 178. за кн. Николаем Сергеевичем Волконским (р. 30. III. 1753, ум. 3. II. 1824). Ее портрет имеется в Ясной поляне. Бабка Толстого.

14/63. Кн. Иван Николаевич (10/51) (р. 1761, ум. 10. V. 1843).

Женат на кж. Наталье Сергеевне Мещерской (р. 28. I. 1775, ум. 19. IV. 1852). Троюродный дядя.

15/67. Кн. Василий Сергеевич (11/53) (р. 24. III. 1773, ум. 11. II. 1841).

Женат первым браком на кн. Екатерине Петровне де Роган-Гемени, рожд. принцессе Бирон-Курляндской (р. X, 1781, ум. 1839), в третьем браке гр. Шуленбург; вторым — на Софье Андреевне Вейс (р. 1796, ум. 1848). Троюродный дядя Толстого.

К. XVI. 16. Кж. Аграфена Ивановна (12/54), (р. 179.., ум. 26/ XI. 1861), (письма).

(Замужем с 1826 за генералом от инфантерии Александром Павловичем Мансуровым (р. 1788, ум. 13. X. 1880). Л. Н. Толстой был с ним знаком. Двоюродная тетка Толстого.

17. Кж. Софья Ивановна (12/54), (р. 25. VII. 1800, ум. 31. VII. 1852).

Замужем с 1820 за Александром Всеволодовичем Всеволожским (р. 14. IX. 1794, ум. 1. V. 1864). Двоюродная тетка Толстого.

18/69. Кн. Николай Иванович (12/54), (р. 20. II. 1807, ум. 1. VI. 1874), (дн., письма).

Женат с 12 ноября 1837 на гр. Анне Андреевне Гудович (р. 5. XI. 1818, ум. 26. VI. 1882). Жили в Париже и под Парижем близ Фонтенбло в имении Бельфонтез, где у них бывал Л. Н. Толстой в 1857 г. Двоюродный дядя Толстого.

¹ См. «Род. кн. Волконских», примечание к № 6.

ПРИМЕЧАНИЯ К ГЕНЕАЛОГИЧЕСКИМ ТАБЛИЦАМ

19. *Кж. Александра Ивановна* (12/54), (р. 18.., ум. 16.XI. 1873).
Замужем с IX. 1837 г. за гвардии полковником кн. Николаем Ивановичем Мецкерским (р. 6.XII. 1798, ум. 10.XII. 1862). Двоюродная тетка Толстого.

20. *Кж. Варвара Николаевна Волконская* (13), умерла в детстве. Тетка Толстого.

21. *Кж. Мария Николаевна Волконская* (13), (р. 10.XI. 1790, ум. 7.VIII. 1830), (восп.).

Замужем с 9.VII. 1822 за гр. Николаем Ильичем Толстым (р. 26.VI. 1795, ум. 21.VI. 1837). Мать Толстого.

22/80. *Кн. Петр Иванович* (14/63), (р. 7.IV. 1798, ум. 22.V. 1871).

Женат на гр. Эмилиии Петровне Витгенштейн (р. 12.VI. 1801, ум. 28.IV. 1869). Четвероюродный дядя Толстого.

23. *Кж. Мария Васильевна* (15/67, от второго брака), (р. 1819, ум. 1895).

Первым браком замужем за Алексеем Григорьевичем Столыпиным (ум. 15.IX. 1847), вторым — за кн. Семеном Михайловичем Воронцовым (р. 23.X. 1823, ум. 6.V. 1882).

Изображена Толстым в «Хаджи-Мурате». Четвероюродная тетка Толстого.

К. XVII. 24. *Кж. Екатерина Николаевна* (18/69), (р. 1840, ум. 23.VI. 1885), (дн., письма). Очень нравилась Л. Н. Толстому.

Замужем за кн. Николаем Алексеевичем Орловым (р. 24.IV. 1827, ум. 7.III. 1885). Тройродная сестра Толстого.

25. *Гр. Лев Николаевич Толстой* (21), (р. 28.VIII. 1828, ум. 7.XI. 1910).

26/96. *Кн. Николай Петрович* (22/80), (р. 3.X. 1828, ум. 17.VII. 1900).

Женат первым браком на гр. Любви Васильевне Орловой-Денисовой (р. 30.III. 1828, ум. 13.II. 1860), вторым — на Софье Алексеевне Лопухиной (р. 31.III. 1841, ум. 23.III. 1901). Пятиюродный брат Толстого.

27. *Кж. Софья Николаевна* (26/96, от первого брака), (р. 4/XI. 1855).

Замужем за Владимиром Петровичем Глебовым (р. 7.VIII. 1850, ум. 16.II. 1926). Шестиюродная племянница Толстого.

28/97. *Кн. Сергей Николаевич* (26/96, от второго брака), (р. 23.VII. 1862, ум. 29.IX. 1905).

Женат с 1887 на кж. Прасковье Владимировне Оболенской (р. 1860, ум. 1914). Шестиюродный племянник Толстого.

29/98. *Кн. Евгений Николаевич* (26/96, от второго брака), (р. 1863, ум. 1919).

Женат с 1889 на кж. Вере Александровне Щербатовой (р. 1866). Шестиюродный племянник Толстого.

Через прабабку своей матери кн. Ольгу Ивановну Трубецкую, рожд. Головину, вторую жену кн. Ю. Ю. Трубецкого, Л. Н. Толстой был в отдаленном родстве с А. С. Пушкиным. Сестра Ольги Ивановны — Евдонья Ивановна Головина была женою Александра Петровича Пушкина, прадеда поэта, поэтому А. С. Пушкин приходился четвероюродным дядей Л. Н. Толстому.

ПРИМЕЧАНИЯ К ГЕНЕАЛОГИЧЕСКИМ ТАБЛИЦАМ

Родство это видно из следующей таблицы:

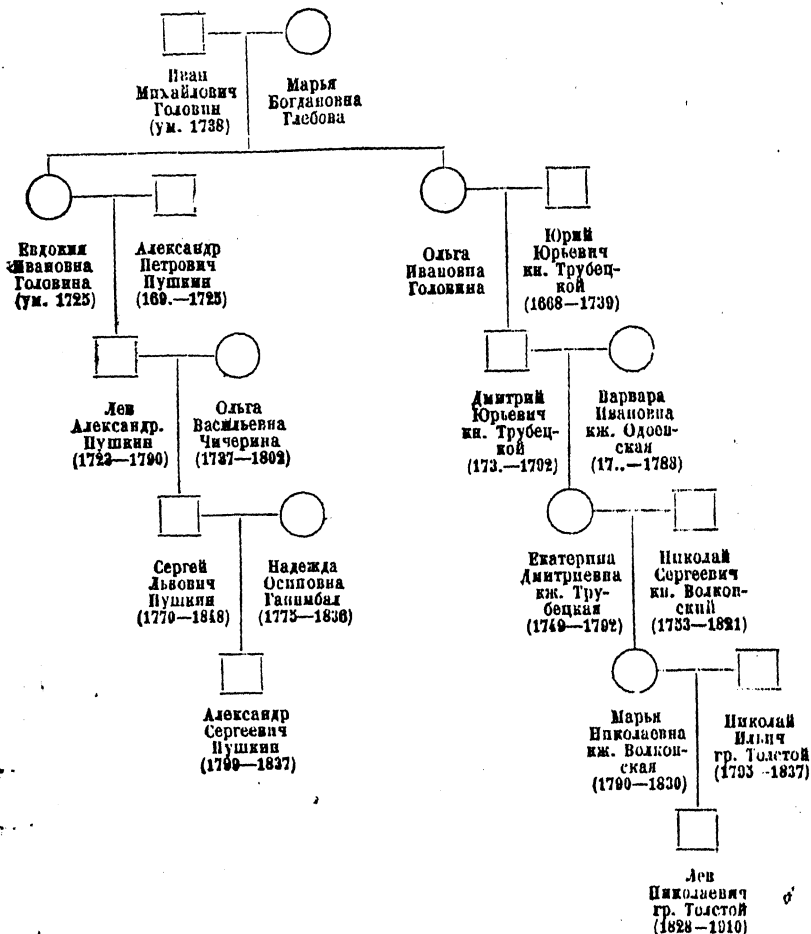

При изучении генеалогии предков и родственников Л. Н. Толстого можно заметить следующие особенности:

1. Почти все его предки и родственники принадлежали к помещиному дворянству и почти все прошли через государственную службу, что считалось необходимым для каждого члена «служилого сословия».
2. Можно проследить родство Л. Н. Толстого, правда, большею частью отдаленное, с многими выдающимися деятелями России — с гр. Петр. Андр. Толстым (сподвижником Петра I), с художником гр. Фед. Петр. Толстым, с поэтом гр. Алексеем Констант. Толстым, с министром гр. Дмитр. Андр. Толстым, с поэтами Ф. И. Тютчевым, А. С. Пушкиным и кн. А. И. Одоовским, с П. Я. Чаадаевым, с декабристами кн. С. Г. Волконским и кн. С. И.

ПРИМЕЧАНИЯ К ГЕНЕАЛОГИЧЕСКИМ ТАБЛИЦАМ

Трубецким, с канцлером кн. А. М. Горчаковым, с Петр. Арк. Столыпиным и др.

3. Многие предки Л. Н. Толстого, особенно гр. Толстые и кн. Горчаковы, отличались долговечностью.

4. У Л. Н. Толстого не было ни одного родного дяди и лишь две бездетные тетки — П. И. Юшкова и гр. А. И. Остен-Сакен, и не было двоюродных братьев и сестер, что произошло от того, что отец Льва Николаевича был единственным сыном своих родителей (если не считать его брата гр. Илью Ильича, умершего в детстве), и мать Льва Николаевича была единственной дочерью своих родителей (ее сестра Варвара умерла в детстве), достигшей зрелого возраста.

Т а б л и ц а VI.

ПОТОМСТВО Л. Н. ТОЛСТОГО

Роспись потомков Л. Н. Толстого составлена на основании личных поисков С. Л. Толстого. В роспись из потомства Л. Н. Толстого введены лишь лица, родившиеся при жизни Л. Н. Толстого. Сведения о них (кроме дат смерти) даны кончая также ноябрем 1910 г.

Даты по 31. XII. 1917 г. приведены по старому стилю, с 1. I. 1918 г. — по новому.

1. *Лев Николаевич Толстой* родился 28. VIII. 1828 в Ясной поляне Крапивенского у., Тульской губ.; умер в 6 ч. 5 м. утра 7. XI. 1910 в Астапове (теперь станция «Лев Толстой» Рязано-Уральской ж. д.) Данковского у. Рязанской губ. Пох. 9. XI. 1910 в Ясной поляне.

Женат с 23. IX. 1862 на Софье Андреевне Берс (р. 22. VIII. 1844, ум. 4. XI. 1919 в Ясной поляне, пох. в с. Кочаках близ Ясной поляны), дочери гофмедика Андрея Евстафьевича Берс (р. 9. IV. 1808, ум. 30. V. 1868) и Любови Александровны Иславиной (р. 26. II. 1826, ум. 11. XI. 1886).

Дети Л. Н. Толстого

2. *Сергей Львович Толстой* (1), р. 28. VI. 1863 в Ясной поляне.

Первым браком женат с 9. VII. 1895 на Марье Константиновне Рачинской (р. 29. IX. 1865, ум. 2. VII. 1900), дочери Константина Александровича Рачинского (р. 21. III. 1838, ум. 30. VI. 1909) и Марьи Александровны Дараган (р. 16. V. 1844, ум. 15. VI. 1877).

Вторым браком с 30. VI. 1906 на гр. Марье Николаевне Зубовой (р. 5. VIII. 1867), дочери гр. Николая Николаевича Зубова (р. 29. I. 1832, ум. 12. XII. 1898) и гр. Александры Васильевны Олсуфьевой (р. 23. II. 1838, ум. 1. IX. 1913).

3. *Татьяна Львовна Толстая* (1), р. 4. X. 1864 в Ясной поляне.

Замужем с 14. XI. 1899 за Михаилом Сергеевичем Сухотиним (р. 1. I. 1850, ум. 4. VIII. 1914), сыном Сергея Михайл. Сухотина (р. 18. V. 1818, ум. 25. V. 1886) и Марьи Алексеевны Дьяковой (р. 3. X. 1830, ум. 10. I. 1889).

Мих. Серг. Сухотин первым браком был женат с 27. IV. 1877 на бар. Марье Михайловне Боде (р. 9. III. 1856, ум. 23. VI. 1897), дочери бар. Ми-

ПРИМЕЧАНИЯ К ГЕНЕАЛОГИЧЕСКИМ ТАБЛИЦАМ

хаила Львовича Боден-Кольчева (р. 17. XII. 1824, ум. 22. III. 1888) и Александры Ивановны Чертковой (р. 16. VI. 1827, ум. 5. I. 1898).

4. *Илья Львович Толстой* (1), р. 22. V. 1866, в Ясной поляне, ум. 12. XII в США 1933.

Первым браком женат с 28. 11. 1888 на Софье Николаевне Философовой (р. 28. VII. 1867, ум. 1934), дочери Николая Алексеевича Философова (ум. 2. XII. 1895) и Софьи Алексеевны Писаревой (р. 16. IV. 1847, ум. 31. III. 1901).

5. *Лев Львович Толстой* (4), р. 20. V. 1869 в Ясной поляне.

Первым браком женат с 15. V. 1896 на Доре Федоровне Вестерlund (р. 5/17. XI. 1878), шведской подданной, дочери доктора медицины Эриста Вестерlund (р. 10/22. X. 1839, ум. 15/28. I. 1924) и Нины Омудеру (р. 26. II/10. III. 1839, ум. 10/23. III. 1922.)

6. *Марья Львовна Толстая* (1), р. 12. 11. 1871 в Ясной поляне; ум. 27. XI. 1906 там же, пох. в с. Кочаках близ Ясной поляны.

Замужем с 2. VI. 1897 за кн. Николаем Леонидовичем Оболенским (р. 28. XI. 1872), сыном кн. Леонида Дмитриевича Оболенского (р. 28. I. 1844, ум. 4. II. 1888) и гр. Елизаветы Валерьяновны Толстой (р. 23. I. 1852).

Кн. Ник. Леон. Оболенский вторым браком с 1. 1908 был женат на Наталье Михайловне Сухотиной (р. 16. I. 1882, ум. 11. XI. 1925), дочери Михаила Сергеевича Сухотина (р. 1. I. 1850, ум. 4. VIII. 1914) и бар. Марьи Михайловны Боден (р. 9. III. 1856, ум. 23. VI. 1897).

7. *Петр Львович Толстой* (1), р. 13. VI. 1872 в Ясной поляне, ум. 9. XI 1873 там же, пох. в с. Кочаках близ Ясной поляны.

8. *Николай Львович Толстой*(1), р. 22. IV. 1874 в Ясной поляне, ум. 20. II. 1875 там же, пох. в с. Кочаках близ Ясной поляны.

9. *Варвара Львовна Толстая* (1), р. и ум. 1. XI. 1875 в Ясной поляне, пох. в с. Кочаках близ Ясной поляны.

10. *Андрей Львович Толстой* (1), р. 6. XII. 1877 в Ясной поляне, ум. 24. II. 1916 в Петербурге, пох. в Александро-Невской лавре в Петербурге.

Первым браком женат с 8. I. 1899 на Ольге Константиновне Дитерихс (р. 27. IX. 1872 в Киеве), дочери Константина Александровича Дитерихс (р. 18. I. 1825, ум. 22. XII. 1899) и Ольги Иосифовны Мусницкой (р. 8. XI. 1841, ум. 28. III. 1893). Разведены в 1907 г.

Вторым браком женат с 14. XI. 1907 на Екатерине Васильевне Горьяиновой (р. 14. I. 1876), дочери Василия Николаевича Горьяинова (р. 5. II. 1849, ум. 25. I. 1912) и Марии Александровны Браун (р. 1. II. 1852, ум. 15. IV. 1926).

Первым браком Екатерина Васильевна Горьяинова была замужем с 11. I. 1895 за Михаилом Викторовичем Арцимовичем (р. 7. VI. 1859), сыном Виктора Антоновича (р. 19. IV. 1820, ум. 2. III. 1893) и Анны Михайловны Жемчужниковой (р. 4. V. 1832, ум. 4. VII. 1908).

11. *Михаил Львович Толстой* (1), р. 20. XII. 1879 в Ясной поляне.

Женат с 31. I. 1901 на Александре Владимировне Глебовой (р. 15. IV. 1880), дочери Владимира Петровича Глебова (р. 7. VIII. 1850, ум. 16. II. 1926) и кж. Софьи Николаевны Трубецкой (р. 7. XI. 1854). Равошьямь.

ПРИМЕЧАНИЯ К ГЕНЕАЛОГИЧЕСКИМ ТАВЛИЦАМ

12. *Алексей Львович Толстой* (1), р. 31. X. 1881 в Москве, ум. 18. 1. 1886 там же, пох. на кладбище при с. Никольском близ Покровского-Стрешнева, под Москвой.

13. *Александра Львовна Толстая* (1), р. 18. VI. 1884 в Ясной поляне.

14. *Иван Львович Толстой* (1), р. 31. III. 1888 в Москве, ум. 23. II. 1895 там же, пох. на кладбище при с. Никольском близ Покровского-Стрешнева под Москвой.

Внуки Л. Н. Толстого.

15. *Сергей Сергеевич Толстой* (2), р. 24. VIII. 1897.

16. *Татьяна Михайловна Сухотина* (3), р. 6. XI. 1905.

17. *Анна Павловна Толстая* (4), р. 24. XII. 1888.

Первым браком замужем с 16. VII. 1908 за Николаем Андреевичем Хольмберг (р. 30. III. 1887), сыном Андрея Андреевича Хольмберг (р. 8. XI. 1826, ум. 14. XII. 1900) и кн. Марьи Сергеевны Горчаковой (р. 30. III. 1841).

18. *Николай Ильич Толстой* (4), р. 22. XII. 1894, ум. 2. XII. 1893.

19. *Михаил Ильич Толстой* (4), р. 10. X. 1893, ум. 28. III. 1919.

20. *Андрей Ильич Толстой* (4), р. 1. IV. 1895, ум. 3. IV. 1920.

21. *Илья Ильич Толстой* (4), р. 16. XII. 1896.

22. *Владимир Ильич Толстой* (4), р. 18. IV. 1899.

23. *Вера Ильинична Толстая* (4), р. 19. VI. 1904.

24. *Кирилл Ильич Толстой* (4), р. 18. I. 1907, ум. 1. II. 1945.

25. *Лев Львович Толстой* (5), р. 8. VI. 1898, ум. 24. XII. 1900.

26. *Павел Львович Толстой* (5), р. 20. VII. 1900. Шведский подданный.

27. *Никита Львович Толстой* (5), р. 22. VII. 1902. Шведский подданный.

28. *Петр Львович Толстой* (5), р. 8. VIII. 1905. Шведский подданный.

29. *Нина Львовна Толстая* (5), р. 23. X. 1906. Шведская подданная.

30. *Софья Львовна Толстая* (5), р. 5. IX. 1908. Шведская подданная.

31. *Софья Андреевна Толстая* (10), р. 12. IV. 1900.

32. *Илья Андреевич Толстой* (10), р. 3. II. 1903.

33. *Марья Андреевна Толстая* (10, от второго брака), р. 17. II. 1908.

34. *Иван Михайлович Толстой* (11), р. 10. XII. 1904.

35. *Татьяна Михайловна Толстая* (11), р. 22. II. 1903.

36. *Любовь Михайловна Толстая* (11), р. и ум. IX. 1904.

37. *Владимир Михайлович Толстой* (11), р. 11. XII. 1905.

38. *Александра Михайловна Толстая* (11), р. 11. XII. 1905.

39. *Петр Михайлович Толстой* (11), р. 10. X. 1907.

40. *Михаил Михайлович Толстой* (11), р. 2. IX. 1910.

Правнук Л. Н. Толстого.

41. *Сергей Николаевич Хольмберг* (17), р. 7. XI. 1909.

УКАЗАТЕЛЬ СОБСТВЕННЫХ ИМЕН

В настоящий указатель введены имена личные и географические, названия исторических событий (войн, сражений, революций и т. п.), учреждений, издательств, заглавия книг, названия статей, журналов, газет, произведений литературы, живописи, скульптуры, музыки; имена героев художественных произведений, как других писателей, так и самого Толстого, когда он упоминает их не в тех произведениях, где они выведены. Знак || означает, что страницы, стоящие после него, указывают на страницы текста не Толстого.

- А., графиня — 37, || 323.
А. Петр. См. Горчакова, кж.
Анна Петровна.
Ан. Петр. См. Горчакова,
кж. Анна Петровна.
Аббаси — || 459.
Абилез (Абу-Ильяс) — 102,
151, || 380, 410, 412.
Абрикосов, Хрисанф Ни-
колаевич — || 496.
Абрикосова, Наталья Ле-
онидовна, ронд. Оболенская — || 496.
Абу-Ильяс. См. Абилез.
Абхазия — 195, 196, || 444.
Авария — || 376, 437.
Аварская экспеди-
ция — 183, || 437.
Аварское Койсу, ре-
ка — || 477.
Август II, король поль-
ский — 213, || 455.
Август III, король поль-
ский — 213, || 455.
Авдеев, Михаил Василье-
вич — 159, || 419.
— «Огненный змей» («Летучий
змей») — 159, || 420.
— «Собрание сочинений» — || 420.
— «Тамарин» — || 419.
Аверьянов — 166, 178 || 425,
433.
Авесалом (Аввесалом) —
185, || 439.
Австрия — 182, 213, || 438, 455.
Автуры — || 355, 414.
Агабалов — 218, 220, 222, ||
459.
Агафья Михайлова
— 235, || 465.
Адрианополь — 213, || 456.
Адрианопольский мир — ||
354, 453.
Азия — 201.
Азов — || 486.
Азовский поход — || 496.
Азововна — 218, || 459.
Аиб — 178, 210, || 389, 433, 453.
Академия наук, Импера-
торская — || 326.
Академия наук СССР — ||
318.
Акбулат-юрт — || 447.
Академия художеств — ||
488,
Акмолинская область — ||
381.
Акршевский — 196, 209,
215, || 445, 450, 456.
Аксай — 199, || 439, 440, 446.
Аксинья — 175, 176, || 431.
Алагирский завод —
183, || 437.
Аланин. См. Толстой, Л. Н.
«Набег».
Александр, кн. Ивер-
ский — || 451.
Александр Македон-
ский — 201, 202, || 447, 451.

УКАЗАТЕЛЬ СОБСТВЕННЫХ ИМЕН

Александр I Павлович — 213, 293, || 344, 438, 457, 488, 498, 501, 502.

Александр II Николаевич — || 330, 474, 490.

Александр III Александрович — || 474.

Александро-Невская лавра — || 513.

Александровская галерея (источник) в Пятигорске — 116, 118, 170, 171, || 389, 390, 428.

Александровский лицей — 178, || 434.

Алексеев, писарь — 111, || || 386.

Алексеев, Никита Петрович — 60, 87, 88, 96, 97, 99, 100, 101, 103, 110, 114, 115, 116, 127, 131, 138, 143, 152, 154, 159, 161, 164, 165, 166, 171, 177, 178, 179, 183, 187, 208, 209, 211, 216, 217, 221, 222, 223, 225, 228, 230, 232, 235, 236, || 306, 309, 352, 353, 357, 365, 375, 390, 415, 416, 418, 421, 424, 461, 465, 466.

Алексей Михайлович, царь московский — 213, || 455, 480, 485, 486.

Алексей Петрович, царевич — 211, || 454, 486.

Алексий Комнен, император византийский — 216, || 457.

Алеутские острова — 108, || 383, 488.

Алешна. См. Орехов, Алексей Степанович.

Алжир — || 379.

Али-юрт — || 416.

Алифер. См. Олифер.

«Алфавит декабристов» — || 340.

Альма — || 451.

Альфонс XIII, король испанский — || 451.

Аляска — || 383.

Амелехваров, кн. См. Амилахвари.

Америка — || 359.

Амилахвари, кн. — 193, || 444.

Ампер (Ampère), Жан Жак, «Куба и Гавана» — || 446.

Анапа — 210, || 453.

Анастасия Романовна. См. Захарьина-Юрьева, А. Р.

Английская революция 1642 г. — || 393.

Англия — 183, || 438.

Анди, аул — || 460.

Андиийский хребет (и водораздел) — 221, || 418, 423, 451, 460.

Андиийское Койсу, река — || 477.

Андреев, солдат — || 418.

Андреева, Лидия Николаевна. См. Арсеньева, Л. Н.

Аникеев, Иван Петрович — || 326, 502.

Аникеева, Ольга Дмитриевна, рожд. кн. Горчакова — 41, 48, || 326, 502.

Аникеевы — 49.

Анна, царица греческая — 216, || 457—458.

Анна Иоанновна, императрица русская — 211, 213, || 454, 482.

Анна Леопольдовна, правительница русская — 211, || 454, 455.

Анна Петровна, дочь Петра I — 212, || 455.

Анненков, офицер — || 341.

Антипас, Николай Иванович — || 496.

Антипас, Татьяна Ивановна, рожд. Денисенко. См. Добровольская, Т. И.

«Антон-горемыка». См. Григорович, Д. В.

Ануцин, Дмитрий Николаевич — || 482.

— «А. С. Пушкин. Антропологический эскиз» — || 482.

Анчмеев, гора — 221, || 460.

Апостолов, Николай Николаевич, «Лев Толстой и его спутники» — || 313—316.

Апраксина, гр. — || 323.

Апраксина, Марфа Матвеевна — || 486.

Апраксина, Марья Матвеевна. См. Толстая, М. М.

Апшеронский полк — || 444.

Аравия — || 442, 477.

Арагва, река — || 437.

Араго (Arago), Жак — 196, 197, 199, || 445.

— «Путешествие вокруг света. Воспоминания слепого» — || 445.

УКАЗАТЕЛЬ СОБСТВЕННЫХ ИМЕН

- «Promenade autour du monde pendant les années 1817—1820». — || 445.
- «Voyage d'un aveugle en Californie et dans les régions aurifères» — 445.
- Арбат, улица в Москве — || 342.
- Арбатская (полицейская) часть в Москве — 53, || 343.
- Аргун (Варгунай), река — 278, || 373, 408, 476.
- Аргунское ущелье — || 414.
- Аргутинский - Долгоруков, кн. Моисей Захарович — || 417.
- Ардон, река — || 433, 437.
- Ардон, станция — 183, || 437.
- Ариневский, Петр Егорович — 156, || 417.
- Армейский капитан — 137, || 402.
- Арсеньев, Владимир Михайлович — 53, 60, 104, 233, 235, || 346, 347, 349, 380, 464, 465.
- Арсеньев, Николай Владимирович — || 346.
- Арсеньева, Валерия Владимировна. См. Волгова, В. В.
- Арсеньева, Варвара Николаевна, рожд. Тургенева — || 346.
- Арсеньева, Евгения Владимировна. См. Липраиди, Е. В.
- Арсеньева, Евгения Львовна, рожд. Щербачева — || 346.
- Арсеньева, Лидия Николаевна, рожд. Андреева — || 346.
- Арсеньева, Ольга Владимировна. См. Енгальчева, кн. О. В.
- Арсеньевы — 57, 235, || 307, 346, 465.
- Арслан-хан. См. Дудоров, Арслан-хан.
- Арслан-хан, кумыцкий князь — 96, || 376.
- Артиллерийская программа — 127, || 396.
- Артун — 200, || 446.
- Архангельск — || 381, 497.
- «Архив Раевских» — || 341.
- Архив Толстого в Публичной Библиотеке СССР им. Ленина — 297, || 338, 350, 353, 365, 367, 376, 382, 394, 397, 398, 399, 401, 408, 409, 417, 418, 428, 472.
- Архиерейский сад в Казани — 80, || 363.
- Архипелаг — 238.
- Арцимович, Анна Михайловна, рожд. Жемчужникова — || 513.
- Арцимович, Виктор Антонович — || 513.
- Арцимович, Екатерина Васильевна, рожд. Горяинова. См. Толстая, Е. В.
- Арцимович, Михаил Викторович — || 513.
- Арцыбашев, Николай Сергеевич, «Повествование о России» — || 458.
- Астапово, станция — || 511.
- Асташев. См. Осташевский, Казимир Иванович.
- Астрахань — 60, || 301, 352.
- Атлантический океан — || 446.
- Аустерлиц — 135, || 436, 438, 497.
- Афинская республика — || 318.
- Африка — 197, || 445.
- Ахалцхская кордонная линия — || 426.
- Ахульго, аул — 183, || 437, 478.
- Ахчой, селение — 190, || 442.
- Ашильты, аул — || 437.
- Б — 118, 162, || 391, 421.
- Багратион (Багратьон), кн. Петр Иванович — 182, || 436.
- Багратьон. См. Багратион, кн. П. И.
- Байтулла - Каддас (Байтыллакаддас), — 283, || 477.
- Бакланов, Яков Петрович — || 371, 372, 373, 374, 403.
- Бакунин, Михаил Александрович — || 338, 384.
- Балаклава — || 482.
- Балкария (Болгар) — 281, || 476.
- Балта. См. Исаев, Балта.
- Бантыш - Каменский, Николай Николаевич — || 497.
- Барашкин — 165, 166, 177, 203, 218, || 424, 459.
- Барбоде-Морни (Barbot de Morni), Елизавета Егоровна. См. Толстая, гр. Е. Е.
- Бароневской. См. Броневский, И. Н.

УКАЗАТЕЛЬ СОБСТВЕННЫХ ИМЕН

- Барыкова, Прасковья Васильевна. См. Толстая, гр. П. В.
 Барышникова, Анна Ивановна. См. Бегичева, А. И.
 Барятинский, кн. Александр Иванович — 65, 88, 121, 122, 160, 168, 172, || 301, 306, 355, 356, 367, 371, 373, 374, 376, 377, 392, 399, 402, 413, 414, 415, 418, 420, 426, 429, 434, 460.
 Басаргина, Прасковья Ивановна. См. Горчакова, П. И.
 Баскаков, Федор Евдокимович — || 481.
 Баскакова, Анастасия Федоровна. См. Горчакова, кн. А. Ф.
 Баскакова, Татьяна — || 481.
 Баскаковы, род — || 511.
 Бата. См. Шамурзов, Бата.
 Батавия — 281, || 476.
 Батавская республика — || 436.
 Батавская экспедиция — || 435.
 Баталпашинский уезд — || 442.
 Бата-юрт — || 415.
 Батый — 207, || 449.
 Баумгартен, Алексей Егорович — 106, || 382.
 Бахметев, Иван Иванович — || 487.
 Бахметева, Агафокля Николаевна. См. Горчакова, кн. А. Н.
 Бахметева, Анна Андреевна, рожд. гр. Толстая. См. Ржевская, А. А.
 Бахметева, Софья Андреевна. См. Толстая, гр. С. А.
 Бегичев — 185, || 439.
 Бегичев, Никита Степанович — 47, 48, 49, 51, 55, 57, || 336, 344, 345.
 Бегичев, Степан Никитич — || 336.
 Бегичева, Анна Ивановна, рожд. Барышникова — || 336.
 Беер. См. Беэр.
 Безьянка. См. Невинномысская.
 Безобразов, Василий Григорьевич — || 339, 504.
 Безобразова, Елизавета Александровна, рожд. кж. Львова, по 1-му браку кн. Горчакова — || 339, 504.
 Безобразова, Ольга Петровна, рожд. кж. Горчакова — || 339, 504.
 Бей-Булат — || 363.
 Бейбулат-юрт — || 416.
 Бек, Вера Ивановна. См. Горчакова, кн. В. И.
 Бекетов, Александр Николаевич — 80, || 362.
 Бекетова, рожд. кж. Гагарина — || 362.
 Беккария, Чезаре — || 318.
 Беклемишев, Григорий Алексеевич — 52, 53, 54, 55, 56, || 343.
 Белевский уезд Тульской губ. — || 487.
 Белецкий, кн. См. Толстой, Л. Н. «Кзаки».
 Белинский, Виссарион Григорьевич — || 331, 338.
 Белогородцевская станция — 232, || 307, 463, 464.
 Белое море — || 453.
 Белосельская-Белозерская, кж. Елизавета Эсперовна. См. Трубецкая, кн. Е. Э.
 Белосельская-Белозерская, кж. Зинаида Александровна. См. Волконская, кн. З. А.
 Бельфонтен — || 508.
 Берви, Василий (Вильгельм) Васильевич (Н. Флеровский) — 245, || 469.
 — «Три политические системы: Николай I, Александра II и Александра III. Воспоминания» — || 474.
 Берви, Василий (Вильгельм) Федорович — 257, || 474.
 — «Физиологическо-психологический сравнительный взгляд на начало и конец жизни» — || 474.
 Берви, Владимир Васильевич — || 469.
 Берген — || 436.
 Берггольц (Bergholtz), Фридрих Вильгельм — || 482.
 Березичи, село — || 468.
 Березовка. См. Большая Орешка.
 Беринг — || 383.
 Берислав — 198, 199, || 445.
 Берлин — || XV, 497.
 Берлинский университет — || 472.
 Берс, Андрей Евстафьевич — || 340, 512.
 Берс, Любовь Александровна, рожд. Иславина — || 340, 511.

УКАЗАТЕЛЬ СОБСТВЕННЫХ ИМЕН

- Б е р с, Софья Андреевна. См. Толстая, гр. С. А.
- Б е р с, Степан Андреевич. «Воспоминания о графе Л. Н. Толстом» — || 305, 422.
- Бессарабская область — 207.
- Б е с т у ж е в, Александр Александрович (Марлинский). «Амалат-Бек» — || 451.
- Б е т х о в е н, Людвиг — || 395.
- Б е ц к о й, Иван Иванович — || 507.
- Б е ш т а у, гора — 169, || 427.
- Б е э р, Алексей Андреевич — || 338.
- Б е э р, Анастасия Владимировна, рожд. Ржевская — 48—55, || 338, 343, 384, 490.
- Б е э р, Андрей Андреевич — || 338, 384, 490.
- Б е э р, А. Д., рожд. Шепелева || 338.
- Б е э р, Наталья Андреевна — 109, 127, 131, 148, || 338, 384, 398, 492.
- Б и б и к о в, Александр Сергеевич — || 495.
- Б и б и к о в, Алексей Сергеевич — || 495.
- Б и б и к о в, Сергей Васильевич — || 493.
- Б и б и к о в а, Марья Сергеевна, дочь Серг. Вас. Бибикова — || 495.
- Б и б и к о в а, Мария Сергеевна, рожд. гр. Толстая — || 329, 493. — «Мои воспоминания» — || 329, 348.
- Б и б и к о в а, Софья Дмитриевна. См. Толстая, гр. С. Д.
- Б и б и к о в а, Татьяна Сергеевна — || 495.
- «Библиотека для чтения» — 109, || 383, 384, 413.
- Б и й с к и й о к р у г — || 381.
- Б и к о н с ф и л ь д, гр. См. Дизраэли, Бенжамин.
- Б и л и б и н ы, бумажная фабрика — || 310.
- Б и л ь е — 50, || 341.
- Б и л ь ф е л ь д, И. «Кизлярские дальние сады» — || 377, 424. — «Олений рев» — || 377, 424.
- Б и р и н а, Софья Николаевна. См. Волконская, кн. С. Н.
- Б и р о н, Эрнест-Иоанн — || 454.
- Б и р о н - К у р л я н д с к а я, принц. Екатерина Петровна. См. Шуленбург, гр. Е. П.
- Б и р ю к о в, Александр Кузьмич — || 426.
- Б и р ю к о в, Егор Родионович — 168, || 426.
- Б и р ю к о в, Павел Иванович — || V, 299, 301, 313—316, 318, 322, 352, 387.
- «Биография Льва Николаевича Толстого» — || 301—304, 322, 327, 351, 352, 387, 404, 414, 418, 419, 443, 470, 479, 480.
- Б и ч е р - С т о у, Гарриет, «Дядя Тим» — 189, || 441.
- Благородное собрание в Москве — || 456.
- Благотворительное дамское общество в Казани — || 361.
- Б л а р а м б е р г, Иван Федорович, «Статистическое обозрение Персии» — || 448.
- Б л о с ф е л ь д, Карл Георгиевич — 237, || 468.
- Б л о с ф е л ь д, Георгий Иоакимович — || 468.
- Б о б о р ы к и н, Петр Дмитриевич, «За полвека» — || 350.
- Б о б о р ы к и н а, Наталья Федоровна. См. Горчакова, кн. Н. Ф.
- Б о б р о в а, Марфа Степановна — || 503.
- Б о б р о в с к и й, Павел Осипович. «История 13-го лейб-гренадерского Эриванского его величества полка за 250 лет (1642 — 1892)» — || 443, 444.
- Б о г а р н е (Beauharnais), Гортензия — 209, || 450.
- Б о г д а н о в и ч, Модест Иванович, «Восточная война 1853—1856 годов» — || 461.
- Б о г е м с к и й. См. Бумеский, Н. И.
- Б о г о р о д и ц к и й у е з д Тульской губ. — || 332, 337.
- Б о д е, бар. Марья Михайловна. См. Сухотина, М. М.
- Б о д е - К о л ы ч е в, бар. Михаил Львович — || 512.
- Б о д е - К о л ы ч е в а, бар. Александра Ивановна, рожд. Чертова — || 512.
- Б о л г а р. См. Балкария.
- Б о л о г о в с к а я, Ольга Николаевна. См. Хартулари, О. Н.

УКАЗАТЕЛЬ СОБСТВЕННЫХ ИМЕН

- Большая Бронная, ул. в Москве — || 387.
 Большая Дмитровка, ул. в Москве — || 456.
 Большая Кабарда — 281, || 441, 448, 476.
 Большая Орда — || 481.
 Большая Орешевка (Орешинка, Березовка) — 112, || 303, 388.
 Большой театр в Москве — || 326.
 Бомборны — 196, || 444.
 Бонапарте, род — 209, || 438, 450.
 Бонапарте, Иероним. См. Жером-Наполеон.
 Бонапарте, Иосиф. См. Жозеф-Наполеон.
 Бонапарте, Карло — 209, || 450.
 Бонапарте, Лудовик. См. Луи-Наполеон.
 Бонапарте, Лудовик Наполеон. См. Наполеон III.
 Бонапарте, Люсьен (Луциан) — 209, || 450.
 Бонапарте, Наполеон. См. Наполеон I.
 Боратынский, Евгений Абрамович — || 330.
 Боратынский, Иракий Абрамович — || 395.
 Борбало, гора — || 460.
 Борей — || 423.
 Борислав. См. Берислав.
 Борнео — 207, || 449.
 Бородино — 219, || 436, 459.
 Бородинское сражение — 219, || 339, 436, 459, 476.
 Бородинна, Бородинская станица — 110, || 384.
 Бота. См. Шамурзов, Бота.
 Боткин, Василий Петрович — || 438.
 Ботти, Джованни - Баттиста (Шейх-Мансур) — 210, 211, || 452.
 Бразилия — 197, || 445.
 Брамбеус, барон. См. Сенковский, О. С.
 «Братская помощь», журнал — || 302, 370, 461, 464.
 «Братчина», сборник — || 321.
 Браун, Марья Александровна. См. Горянинова, М. А.
 Бригадный. См. Левин, Л. Ф.
 Бриммер, Эдуард Владимирович — 144, 159, 161, 166, 168, 170, || 305, 306, 405, 406, 419, 426, 427, 428.
 — «Служба артиллерийского офицера, воспитывавшегося в 1-м Кадетском корпусе и выпущенного в 1815 году» — || 406.
 Броневский, И. Н. (Бароневский) — 103, || 380.
 Брускова, Марья — 237, || 467.
 Брюн — 183, || 436.
 Бряньск — || 506.
 Буайя, Поль — || 317.
 Буемский, Николай Иванович — 101—105, 114—118, 120, 122, 123, 125—127, 128, 131—135, 137, 140, 141, 146, 151, 156, || 379, 380, 389, 394, 396, 398, 404, 408, 415.
 Буйнак — 210, || 451.
 Буковский — 174, || 430.
 Булгаков, Александр Яковлевич — 50, || 340.
 Булгаков, Константин Яковлевич — || 341.
 Булич, Константин Николаевич — || 335.
 Бульвер, Эдвард, лорд Литтон, «Мой роман, или разнообразие английской жизни» — || 437.
 Булька — 119, 123, 127, 132, 149, 170, || 392, 396, 410.
 Буонапарте. См. Бонапарте.
 Бурбоны, род — 215, 216, || 457.
 Буташевич - Петрашевский, Михаил Васильевич — || 400.
 Бутовский, Иван Григорьевич — || 408.
 Бутурлин, Иван Михайлович, воевода — || 451.
 Бутурлин, гр. Михаил Дмитриевич, «Записки» — || 387, 464.
 Бухарест — || 455.
 Бюргер (Bürger), Готфрид Август — || 448.
 Бюффон (Buffon) — 107, || 382, 383.
 — «Histoire naturelle», «Всеобщая и частная естественная история» — || 382.
 В. Б. «Путь к святым местам» — || 438.
 В-в, А. «Три письма о Пятигорске» — || 389.

УКАЗАТЕЛЬ СОБСТВЕННЫХ ИМЕН

- Ваграм — 185, || 348.
 Валахина, Сонечка. См. Толстой, Л. Н. «Детство».
 Валахия — 213, || 432, 455, 480.
 Ванюшка. См. Суворов, И. В.
 Варгунай. См. Аргун.
 Варрен, город во Франции — || 359.
 Варрен, Самюэль. См. Уоррен, С.
 Варшава — || 437.
 Варшавское герцогство — || 455.
 Василий Васильевич, в. кн. московский — || 481, 485.
 Василий Гаврилович — 199, || 446.
 Василий Дмитриевич, в. кн. московский — || 482.
 Василь-Сурск — || 474.
 Васильев, Владимир Никитич — || 493.
 Васильчиков, Семен Лукьянович — || 481.
 Васильчикова, Анна Григорьевна — || 481.
 Васильчикова, Евгения Петровна. См. Волконская, кн. Е. П.
 Васильчикова, Прасковья Семеновна. См. Ртицева, Пр. С.
 Васильчиковы, род. — || 481, 511.
 Васинька. См. Перфильев, В. С.
 Васька — 165, 218, 220, || 425.
 Ватаци, Марья Петровна, «Быль минувшего» — || 301, 350, 351, 362.
 Введенский, Иринарх Иванович — || 403.
 Вебер (Weber), Христиан Федорович — || 482.
 Ведени, Ведено, аул — 196, || 366, 445.
 «Ведомости Московской городской полиции» — || 335, 336.
 Вейнберг, Петр Исаевич — || 327.
 Вейс, Софья Андреевна. См. Трубецкая, кн. С. А.
 «Великой памяти Л. Н. Толстого Казанский Университет. 1828—1928» — || 350, 362, 471.
 Вельяшев, Николай Васильевич — || 338, 492.
 Вельяшева, Софья Константиновна, рожд. Ржевская — || 338, 492.
 Вена — || 438.
 Венгеров, Сергей Афанасьевич, «Критико-биографический словарь русских писателей и ученых» — || 474.
 Венгерская кампания 1849 г. — || 299, 504.
 Венев — 126, || 393.
 Веневский уезд Тульской губ. — || 393, 464.
 Венеция — || 438.
 Венецуэла || 446.
 Венкстерн, Алексей Яковлевич — || 490.
 Венкстерн, Прасковья Дмитриевна, рожд. Павлова, по 1-му браку гр. Толстая — || 490.
 Венский договор — 185, 213, || 438.
 Венский конгресс — || 455.
 Вергани — 235, 236, || 465.
 Вердеревская, Пелагея Ивановна. См. Волконская, кн. П. И.
 Вердеревские, род. — || 481, 511.
 Вердеревский, Иван Иванович — || 481.
 Вережкин, Александр Николаевич — || 417.
 Вересаев, В. (Вик. Вик. Смидович). «Княгиня Нина» — || 330.
 Вержбицкий, Автоп Игнатъевич — 106, || 382.
 «Вертер». См. Гёте.
 Верховская, Надежда Федоровна, рожд. Громова, по 1-му браку гр. Толстая — || 378, 494.
 Веселкина, Лидия Николаевна. См. Горчакова, кн. Л. Н.
 Вест-Индия — 201.
 Вестерлунд, Дора Федоровна. См. Толстая, Д. Ф.
 Вестерлунд, Нина, рожд. Олудерус — || 512.
 Вестерлунд, Эрнст — || 512.
 «Вестник Европы» — || 335, 443.
 «Вечный жид». См. Сю, Эжен.
 Виддин, крепость — || 461.

Виноградов, Иван Иванович — || 344.

Винтер, Гельмут Богданович — || 469.

Висконти — || 451.

Витгенштейн, гр. Эмилия Петровна. См. Трубецкая, кн. Э. П.

Владикавказ — || 335, 390, 417, 437, 441.

Владикавказский округ — || 433, 441.

Владимир, город — || 474.

Владимир Всеволодович Мономах, в. кн. киевский — 216, || 457, 458.

Владимир Святославович, в. кн. киевский — 201, 206, || 447, 448.

Владыкин, Михаил Николаевич, «Путеводитель и собеседник в путешествии по Кавказу» — || 377.

Влас — 235, || 465.

Власов, И. «Лермонтов в семье П. И. Петрова» — || 447.

Власьев, Геннадий Александрович, «Потомство Рюрика» — || 480, 496, 500.

Внезапная, крепость — || 460.

Водопьянова, Марья Николаевна. См. Дроздова, М. Н.

Воейков, Николай Сергеевич — || 330.

Воейкова, Екатерина Аркадьевна. См. Столыпина, Е. А.

Военно-Грузинская дорога — 183, || 437, 441.

Воздвиженская, крепость — 146, 162, 218, || 305, 371, 408, 415, 412, 422,

Вознесенский проспект в Петербурге — || 299.

Войткевич, Софья Робертовна. См. Дьякова, С. Р.

Волга — || 353.

«Волжский вестник» — || 470.

Волжский край — || 491.

Волков, Аполлон Николаевич — 53, || 343.

Волков, Николай Николаевич — || 346.

Волкова, Валерия Владимировна, рожд. Арсеньева — || 323, 342, 346.

Волкова, Л. А. См. Чулкова, Л. А.

Волкона, рена — || 496.

Волконская, кн. Александра Николаевна, рожд. кж. Репнина — || 497.

Волконская, кн. Анастасия Алексеевна, рожд. кж. Кольцова-Масальская — || 497.

Волконская, кн. Анастасия Афанасьевна, рожд. кж. Сонцова-Засекина — || 496.

Волконская, кн. Анна Николаевна, рожд. Звегинцева — || 499.

Волконская, кж. Варвара Александровна — || 498.

Волконская, кн. Варвара Алексеевна, рожд. гр. Разумовская — || 498.

Волконская, кж. Варвара Николаевна — || 498, 509, 511.

Волконская, кн. Евгения Петровна, рожд. Васильчикова — || 499.

Волконская, кж. Евдокия Михайловна. См. Толстая, гр. Е. М.

Волконская, кн. Екатерина Дмитриевна, рожд. кж. Трубецкая — || 484, 497, 508, 510.

Волконская, кн. Екатерина Матвеевна, рожд. Еропкина — || 483, 496.

Волконская, кж. Елена Сергеевна. См. Рахманова, Ел. С.

Волконская, кн. Елизавета Александровна, рожд. Ушакова — || 498.

Волконская, кн. Елизавета Григорьевна, «Род князей Волконских» — || 480, 481, 483, 484, 489, 499.

Волконская, Елизавета Петровна. См. Толстая, гр. Елиз. Петр.

Волконская, кн. Зинаида Александровна, рожд. кж. Белосельская-Беловерская — || 498.

Волконская, кн. Ида Витовна, рожд. Дампиер — || 499.

Волконская, кн. Луиза Ивановна, рожд. Грузсон — 92, || 328, 343 — 346, 375, 499.

Волконская, кн. Марья Васильевна, рожд. Кондрашева — 500.

Волконская, кн. Марья Дмитриевна, рожд. Чаадаева — || 484, 497.

Волконская, кн. Марья Ивановна, рожд. Геннисен — || 330, 498.

Волконская, кн. Марья Николаевна, рожд. Раевская — || 498.

Волконская, кн. Марья Николаевна. См. Толстая, гр. Марья Николаевна.

Волконская, кн. Марфа Никитична, рожд. Зыбина — || 350.

Волконская, кн. Наталья Александровна, рожд. Ушакова — || 499.

Волконская, кн. Ольга Гавриловна, рожд. Карнович — || 499.

Волконская, кн. Ольга Николаевна, рожд. Боголовская. См. Хартулари, О. Н.

Волконская, кн. Пелагея Ивановна, рожд. Вердеревская — || 481.

Волконская, кн. Софья Григорьевна — || 498.

Волконская, кн. Софья Николаевна, рожд. Бирина — || 500.

Волконская, кн. Софья Семеновна, рожд. кн. Мещерская — || 497.

Волконские, кн. — 43, 53, 55, 57, || 337, 350.

Волконские, кн., род — || 479, 496, 508, 511.

Волконский, кн. Александр Алексеевич — 42, 43, 48—55, 57, 58, || 328, 331, 338, 340, 341, 342, 343, 344, 345, 346, 347, 375, 499.

Волконский, кн. Александр Михайлович, сын кн. Михаила Александровича — || 330, 331, 499.

Волконский, кн. Александр Михайлович, сын кн. Михаила Сергеевича — || 499.

Волконский, кн. Александр Сергеевич — || 497.

Волконский, кн. Алексей Александрович, сын кн. Александра Алексеевича — || 499.

Волконский, кн. Алексей Александрович, сын кн. Александра Сергеевича — || 498.

Волконский, кн. Владимир Михайлович — || 499.

Волконский, кн. Григорий Михайлович — || 499.

Волконский, кн. Григорий Семенович — || 497.

Волконский, кн. Дмитрий Михайлович — || 350.

Волконский, кн. Михаил Александрович — 43, || 330, 498.

Волконский, кн. Михаил Андреевич — || 481.

Волконский, кн. Михаил Николаевич — || 500.

Волконский, кн. Михаил Сергеевич — || 499.

Волконский, кн. Никита Григорьевич — || 498.

Волконский, кн. Николай Антонович, «Погром Чечни в 1852 г.» — || 357—358, 373, 376.

— «Война на восточном Кавказе с 1824 г. по 1834 г. в связи с мюридизмом» — || 439.

Волконский, кн. Николай Григорьевич (с 1801 г. кн. Репнин) — || 497.

Волконский, кн. Николай Михайлович — || 330, 331, 335, 499.

Волконский, кн. Николай Сергеевич — || 334, 381, 484, 497, 498, 508, 510.

Волконский, кн. Петр Михайлович — || 498.

Волконский, кн. Семен Федорович — || 496.

Волконский, кн. Сергей Григорьевич — || 498, 499, 510.

Волконский, кн. Сергей Федорович — || 484, 497.

Волконский, кн. Федор Михайлович — || 483, 496.

Волконский, кн. Федор Федорович — || 496.

Вологда — || 481.

Вологодская губерния — || 328.

Володичев, Иван Семёнович — || 495.

Володичева, Анна Николаевна, рожд. Нагсрнова — || 495.

Володкевич, Елизавета Яновна, рожд. кн. Друцкая-Соколинская, по 1-му браку кн. Трубецкая — || 507.

Володкевич, Христофор — || 507.

Волхонка, улица в Москве — || 326, 337.

УКАЗАТЕЛЬ СОБСТВЕННЫХ ИМЕН

Волькенштейн, Григорий Эмануилович — || 495.

Волькенштейн, Татьяна Николаевна, рожд. Нагорнова. См. Родненская, Т. Н.

Вольф, Николай Иванович — 194, 195 — || 370, 371, 444.

Вольцоген, Вильгельм фон — || 440, 448.

Вольцоген, Каролина фон, рожд. фон Ленгефельд, «Schillers Leber», «Шиллер и его переписка с друзьями» — || 440, 448.

Вонлярлярский, Василий Александрович, «Большая барыня» — || 413.

Воробьев Петр Евстратович — 41, 42, 52, || 325, 329, 342.

Воронеж — 190, || 441.

Воронежская губерния — || 448.

Воронцов, кн. Михаил Семенович — 80, 162, 194, 195, || 331, 362, 419, 424, 427, 437, 442, 444, 460.

Воронцов, кн. Семен Михайлович — || 509.

Воронцова, кн. Марья Васильевна, рожд. кн. Трубецкая, по 1-му браку Столыпина — || 509.

Воротынка — 60, || 337, 348, 350.

Ворскла, река — || 506.

Воскресенская площадь в Москве — || 344.

Воскресенские ворота в Москве — || 334.

Восточная война 1853—1856 гг. См. Турецкая война.

Вревский, бар. Ипполит Александрович — || 358, 371.

Вреде, баронесса — || 507.

Вронченко, Михаил Павлович — || 471.

Всеволод I Ярославич, в. кн. киевский — || 458.

Всеволод III Юрьевич, в. кн. владимиро-суздальский — || 449.

Всеволожская, Елена Михайловна, рожд. Оболянинова — || 505.

Всеволожская, Софья Владимировна. См. Татарина, С. В.

Всеволожский, Александр Всеволодович — || 508.

Всеволожский, Владимир Александрович — || 505.

Всеволожский, Михаил Владимирович — || 506.

Всеволожская, Софья Ивановна, рожд. кн. Трубецкая — || 508.

2-й линейный батальон — || 383.

2-й стрелковый императорской фамилии батальон (полк) — || 328.

«Выставка мануфактурных изделий» в Москве — 214, || 456.

Вюртембергское королевство — || 438.

Вяземский, кн. Петр Андреевич — || 340.

Габсбурги — || 438.

Гавана — || 446.

Гагарина, кн. См. Бекетова.

Галюгай, Галюгаевская станция — 137, 232, || 307, 402, 463, 464.

Гамзат-бек — 183, || 375, 434, 437.

Ганнибал, Надежда Осиповна. См. Пушкина, Н. О.

Гарский, Б. «Перфильев, Василий Степанович» — || 325.

Гартунг, Леонид Николаевич — 60, || 349.

Гартунг, Марья Александровна, рожд. Пушкина — || 349.

Гасанвижское ущелье — || 416.

Гаша. См. Агафья Михайловна.

Гаша, цыганка — 157, || 417.

Гашень. См. Гонсаул.

Гедмин, в. кн. литовский — || 482, 506.

Гейман, Василий Александрович, «Воспоминания» — || 460.

Гелке. См. Гельке.

Гельдинген — || 373.

Гельке — 58, 108, 117, 172, 234, 235, || 301, 346, 383, 391, 429, 465.

Геннисъен, Марья Ивановна. См. Волконская, кн. М. И.

Генрих IV, французский король — || 457.

Генрих, граф Бордоский. См. Шамбор, граф.

Георгиевск. См. Георгиевская крепость.

УКАЗАТЕЛЬ СОБСТВЕННЫХ ИМЕН

Георгиевская команда — || 383.

Георгиевская крепость — 137, 177, || 402.

Георгиевская, Евгения Николаевна. См. Толстая, Е. Н.

Георгиевский крест — || 375, 418.

Георгий Победоносец — 185, || 438.

Гервель-аул — 185, || 302, 372, 439, 460.

Герман, Иван Иванович — 183, || 436.

Германия — 213, || 427, 438, 455, 470, 489.

Герменчук, аул — || 355.

Гермес — || 364.

Гершензон, Михаил Осипович — || 333.

Гескет, С. — 155, || 416.

— «Военные действия в царстве Польском в 1863 году» — || 416.

Гёте, Иоганн Вольфганг, «Рейнеке-лис» — || 365 (Изегрим, Гиремунда, король Нобль).

— «Страдания молодого Вертера» («Страсти молодого Вертера») — 55, || 344.

— «Фауст» — 249, 250, || 471.

Гетерия — 213, || 455.

Гетте. См. Гёте.

Гибралтар — 197, 199, || 445.

Гьер (Huères) — || 333, 491.

Гимбут, Карл Фердинандович — 233, || 464.

Гимры аул — || 437.

Гиремунда. См. Гёте, «Рейнеке-лис».

Гирчик. См. Гичик.

Гичик (Гирчик) — 224, || 461.

Главный кавказский хребет — || 433, 441, 442, 451, 460, 476.

Гланда Камбила Дивонович — || 452.

Глебов, Владимир Петрович — || 509, 513.

Глебова, Александра Владимировна. См. Толстая, А. В.

Глебова, Марья Богдановна. См. Головина, М. Б.

Глебова, Марья Яковлевна. См. Трубецкая, кн. М. Я.

Глебова, Софья Николаевна, рожд. кн. Трубецкая — || 509, 513.

Глебовы, род — || 482, 511.

Глинка, Михаил Иванович, «Скажи, зачем?» — 82, || 363.

Глушков — 153, || 413.

Гоголь Николай Васильевич — 246, || 358, 470.

— «Вий» — || 470.

— «Выбранные места из переписки с друзьями» — || 358.

— «Мертвые души» — || 358, 470.

— «Невский проспект» — || 470.

— «Прощальная повесть» — 71, || 358.

— «Ссора Ивана Ивановича с Иваном Никифоровичем» — || 470.

— «Шинель» — || 470.

Годунов Борис Федорович — 210, 211, || 451.

Гойта, река — || 371.

Голицын, кн. Василий Андреевич — || 482.

Голицын, кн. Василий Васильевич — || 485, 507.

Голицын, кн. Сергей Григорьевич, «Скажи зачем?» — 82, || 363.

Голицын, кн. Сергей Михайлович — 48, || 337.

Голицына, кн. Ирина Васильевна. См. Трубецкая, кн. И. В.

Голицына, кн. Марья Александровна. См. Шепшинг, бар. М. А.

Голицына, кн. Марья Алексеевна. См. Толстая, М. А.

Голицына, кн. Марья Николаевна. См. Протасова, М. Н.

Голицына, кн. Софья Дмитриевна. См. Горчакова, кн. С. Д.

Голицына, кн. Татьяна Ивановна, рожд. Стрешнева — || 482.

Голицыны, род — || 482, 511.

Голицынские сельскохозяйственные курсы в Москве — || 337.

Голландия — 183, || 436, 438, 482.

Голова, Иван Владимирович — || 482.

Головин, Иван Михайлович — || 482, 510.

Головин, Михаил Петрович — || 482.

Головин, гр. Федор Алексеевич — || 482.

Головина, Евдокия Ивановна. См. Пушкина, Е. И.

Головина, Марья Богда-

УКАЗАТЕЛЬ СОБСТВЕННЫХ ИМЕН

новна, рожд. Глебова — || 482, 510.

Головина, Ольга Ивановна. См. Трубецкая, кн. О. И.

Головины, род — || 482.

Головкина, Анастасия Гавриловна. См. Трубецкая, кн. А. Г.

Головин, Василий Михайлович — || 433.

— «Записки флота капитана Головина о приключениях его в плену у японцев» — 177, 178, || 311, 433, 476.

Голубцов, Владимир Владимирович, См. Руммель, В. В.

Голченков, Федор — || 344.

Гольденвейзер, Александр Борисович, — || 472.

— «Вблизи Толстого» — || 322, 323, 327, 329, 364, 443, 467.

Гольдсмит, Оливер, «Венфильдский священник» — 29, || 321.

Гольмстен, Адольф Христианович — || 320.

Гольцова — || 491.

Гонсаул, река — || 373, 374.

Гончарова, Наталья Николаевна. См. Пушкина, Н. Н.

Горсткин, Николай Петрович — || 332.

Горсткينا, Софья Николаевна. См. Щербатова, кн. С. Н.

Горчак, кн. Иван — || 500.

Горчаков, кн. — 41, 48, 51, 55, || 344.

Горчаков, св. кн. Александр Михайлович — || 503, 511.

Горчаков, кн. Александр Сергеевич — || 323, 504.

Горчаков, кн. Алексей Иванович, сын кн. Ивана Романовича — || 501.

Горчаков, кн. Алексей Иванович, сын кн. Ивана Федоровича — || 501.

Горчаков, кн. Андрей Иванович — 41—43, 45, 47, 162, 176, 326, 327, 332, 419, 424, 432, 501.

Горчаков, кн. Борис Васильевич — || 500.

Горчаков, кн. Василий Николаевич — || 502.

Горчаков, кн. Василий Сергеевич — || 323, 505.

Горчаков, Г. — 37, || 323.

Горчаков, кн. Дмитрий Петрович, сын кн. Петра Дмитриевича — || 339, 504.

Горчаков, кн. Дмитрий Петрович, сын. кн. Петра Ивановича — || 501.

Горчаков, кн. Дмитрий Сергеевич — || 323, 330, 392, 504.

Горчаков, кн. Иван Романович — || 500.

Горчаков, кн. Иван Федорович — || 483, 500.

Горчаков, кн. Михаил Алексеевич — || 502.

Горчаков, кн. Михаил Дмитриевич — || 306, 330, 332, 419, 432, 461, 502.

Горчаков, кн. Николай Иванович — || 484, 501.

Горчаков, кн. Николай Михайлович — 43, 45, 47, 121, 122, 330, 332, 335, 336, 392, 504.

Горчаков, кн. Петр Дмитриевич — || 339, 502.

Горчаков, кн. Петр Иванович — || 500.

Горчаков, кн. Роман Федорович — || 500.

Горчаков, кн. Сергей Васильевич — || 505, 506.

Горчаков, кн. Сергей Дмитриевич — 37, 41, 42, 44, 45, 162, 176, 197, 234, || 306, 323, 325, 326, 330, 331, 335, 336, 344, 346, 419, 432, 465, 502, 505, 506.

Горчаков, кн. Федор Васильевич — || 81, 500.

Горчакова, кн., рожд. Павлова — || 506.

Горчакова, кн. Агафокля Николаевна, рожд. Бахметева — || 502.

Горчакова, кн. Александра Васильевна. См. Щелина, А. В.

Горчакова, кн. Анастасия Федоровна, рожд. Баскакова — || 481, 500.

Горчакова, кн. Анна Александровна, рожд. гр. Шереметева — || 323, 344, 346, 502.

Горчакова, кн. Анна Васильевна, рожд. Суворова — || 500.

Горчакова, кн. Анна Еврафовна, рожд. гр. Комаровская — || 505, 506.

Горчакова, кн. Анна Ивановна, рожд. Пещурова — || 501.

Горчакова, кн. Анна Петровна, в монашестве Афанасия, — 42, 43, || 327, 331.

УКАЗАТЕЛЬ СОБСТВЕННЫХ ИМЕН

- Горчакова, кн. Варвара Арнадьевна, рожд. кж. Суворова-Рымникская — 41, 43, || 326, 332, 501
- Горчакова, кж. Варвара Михайловна. См. Панкратьева, В. М.
- Горчакова, кж. Варвара Петровна. См. Шереметева, В. П.
- Горчакова, кн. Варвара Юрьевна, рожд. кж. Долгорукова — || 501.
- Горчакова, кн. Вера Ивановна, рожд. Бек — || 504.
- Горчакова, кн. Екатерина Александровна, рожд. Лукина — || 484, 501.
- Горчакова, кж. Екатерина Васильевна. См. Перовская, гр. Е. В.
- Горчакова, кж. Екатерина Ивановна. См. Ергольская, Е. И.
- Горчакова, кн. Елена Васильевна, рожд. бар. Ферзен, по 1-му браку бар. фон-дер Остен-Сакен — || 502.
- Горчакова, кн. Елена Петровна, рожд. Стромилова — || 502.
- Горчакова, кж. Елена Сергеевна — || 323, 504.
- Горчакова, кн. Елизавета Александровна, рожд. кж. Львова. См. Безобразова, Е. А.
- Горчакова, кж. Елизавета Васильевна — || 506.
- Горчакова, кж. Елизавета Михайловна. См. Оболянинова, Е. М.
- Горчакова, кн. Клавдия Воиновна, рожд. Задонская — || 505.
- Горчаков, кн. Лидия Николаевна, рожд. Веселкина — || 505.
- Горчакова, кн. Марья Александровна, рожд. кж. Урусова, по 1-му браку гр. Мусина-Пушкина — || 503.
- Горчакова, кн. Марья Ивановна, рожд. Траханиотова — || 500.
- Горчакова, кж. Марья Сергеевна. См. Хольмберг, М. С.
- Горчакова, кн. Наталья Дмитриевна, рожд. Черевина — || 339, 502.
- Горчакова, кж. Наталья Ивановна. См. Темяшева, Н. И.
- Горчакова, кж. Наталья Михайловна. См. Столыпина, Н. М.
- Горчакова, кж. Наталья Петровна. См. Уварова, Н. П.
- Горчакова, кж. Наталья Сергеевна — || 323, 504.
- Горчакова, кн. Наталья Федоровна, рожд. Боборыкина — || 501.
- Горчакова, кж. Ольга Васильевна — || 505.
- Горчакова, кж. Ольга Дмитриевна. См. Анисеева, О. Д.
- Горчакова, кж. Ольга Петровна. См. Безобразова, О. П.
- Горчакова, кж. Ольга Сергеевна — || 323, 505.
- Горчакова, кн. Прасковья Ивановна, рожд. Басаргина — || 500.
- Горчакова, кж. Прасковья Петровна — || 339.
- Горчакова, кж. Пелагея Николаевна. См. Толстая, гр. П. Н.
- Горчакова, кн. Софья Дмитриевна, рожд. кж. Голицына — || 505.
- Горчакова, кж. Софья Дмитриевна. См. Лаптева, С. Д.
- Горчакова, кж. Софья Михайловна. См. Стааль, С. М.
- Горчакова, кж. Софья Сергеевна — 37, || 323, 336, 505.
- Горчакова, кн. Татьяна Григорьевна, рожд. кж. Морткина, в монашестве Афанасия — || 483, 500.
- Горчакова, кж. Юлия Сергеевна — || 323, 505.
- Горчаковы, кн. — 43, 47, 49, 51, 55, 57, 164, || 337.
- Горчаковы, князья, род — || 479, 500, 511.
- Горчаковы сибирские — 49, || 339.
- Горяинов — 195, || 444.
- Горяинов, Василий Николаевич — || 513.
- Горяинова, Екатерина Васильевна. См. Толстая, Е. В.
- Горяинова, Ирина Алексеевна (Энери). См. Сухотина, И. А.
- Горяинова, Марья Александровна, рожд. Браун — || 513.
- Горячеводск — || 354.
- Государственная дума, — || 340, 499.
- Государственный совет — || 337, 488, 497.

УКАЗАТЕЛЬ СОБСТВЕННЫХ ИМЕН

- Готье, Владимир Иванович— 43, 234, 237, || 329, 331, 465, 468.
- Готье-Дюфайэ, Иван Иванович — || 331.
- Гракхи, Кай и Тиверий — 74, || 359.
- Грановский, Тимофей Николаевич — || 338.
- Гребенской казачий полк — || 447.
- Греков, Николай Васильевич — 185, 186, || 439.
- Греция — 213, 215, || 440, 455, 456.
- Грецовка — 131, || 398.
- Гржегоржевский, Исидор А. «Генерал-лейтенант Франц Клюки фон Клугенау. Очерк военных событий на Кавказе, 1818—1850» — || 478.
- Грибоедов, Александр Сергеевич, «Горе от ума» — || 488.
- Григорович, Дмитрий Васильевич — || 358, 438.
- «Автон Горемыка» — 71, 101, || 303, 358, 379.
- «Проселочные дороги» — 100, || 303, 378.
- «Рыбаки» — 184, 185, || 438.
- Гринвич — 283, || 477.
- Гришка — 162, 165, || 423, 425.
- Грозная, Грозное — 65, 66, 88, 93, 155, 157, 228, || 355, 356, 370, 373, 374, 403, 408, 415, 422, 439, 442, 462.
- Грозненский округ — || 354, 441.
- Громан, Цезарь (Цезархан, Гросман) — 141, 160, 164, 166, 167, 178, 179, 182, 183, 186, 223, 225, || 405, 420, 424, 433.
- Громова, Надежда Федоровна. См. Верховская, Н. Ф.
- Гросман, Цезарь. См. Громан, Цезарь.
- Грузино-имеретинская синодальная консистория — || 433.
- Грузинский гренадерский полк — || 444.
- Грузинский, Алексей Евгеньевич — || 333, 414.
- Грузия — 177, || 345, 368, 433, 434, 451, 459.
- Грумант, деревня — 105, 234, || 465, 381.
- Грумант, острова — || 381.
- Грумонд. См. Грумант.
- Гуаше. См. Мария Темрюковна.
- Губер, Эдуард Иванович — || 471.
- Гудермес, река — 158, || 305, 416, 418, 419.
- Гудович, гр. Анна Андреевна. См. Трубецкая, кн. А. А.
- Гум. См. Юм, Давид.
- Гуниб, аул — || 434.
- Гурдали, аул — || 374, 416, 419.
- Гурин — || 344.
- Гурко, Владимир Осипович — || 408.
- Гусар — 124, 126, || 393, 394.
- Гусарский принца Оранского полк — || 489.
- Гусев, Николай Николаевич, «Два года с Толстым» — || 364.
- «Толстой в молодости» — || 313—316, 318.
- Гуськов. См. Толстой, Л. Н. «Из кавказских воспоминаний. Разжалованный».
- Гюго (Hugo), Виктор. «Claude Gueux» — 170, || 427.
- Д. А. — 109, || 384.
- Д-ов, И. «Очерки Пятигорска и его окрестностей» — || 428.
- Давид, царь иудейско-израильский — 185, || 439.
- «Давид Коперфильд». См. Диккенс, Чарльз.
- Давыдкино, дер. — || 497.
- Давыдов, Василий Львович — || 343.
- Давыдов, Николай Васильевич, «Из прошлого» — || 339.
- Давыдова, Елизавета Львовна. См. Львова, кн. Е. Л.
- Дагестан — 66, 210, || 356, 364, 376, 434, 436, 451, 460, 477, 478.
- Дагестанский музей — || 376.
- Дагестанский полк — || 431.
- «Дагестанский сборник» — || 376, 442.
- Дадан-юрт — || 416.
- Дальний кабан, озеро — || 363.
- Дамаск — 283, || 477.
- Дампьер, Ида Витовна. См. Волковская, кн. Н. В.

УКАЗАТЕЛЬ СОБСТВЕННЫХ ИМЕН

Дампионх. См. Толстой, Л. Н. «Казанки».

Даниель-бек — || 417.

Данила — 186.

Дания — || 435.

Данковский уезд Рязанской губ. — || 511.

Дараган, Марья Александровна. См. Рачинская, М. А.

Даргинский поход — || 460.

Дарго, аул — || 445, 460.

Дасанка. См. Джалка.

20-я артиллерийская бригада — || 303, 364, 370, 372, 376, 379, 380, 383, 389, 395, 399, 401, 402, 403, 405, 412, 415, 416, 417, 418, 420, 424, 426, 432, 459, 460, 463.

22-я пехотная дивизия — || 439.

21-я артиллерийская бригада — || 415.

12-я артиллерийская бригада — 226, || 307, 461.

Дворцовая контора — || 386, 401.

19-ая полевая артиллерийская бригада — || 382, 415, 417, 420.

Дейч — || 299.

Де Клен, Гектор — || 348.

Дельви́г, бар. Александра Петровна, рожд. Толстая — 236, || 466, 491.

Дельви́г, бар. Антон Антонович — || 491.

Дельви́г, бар. Иван Антонович — || 466, 491.

Денисенко, Елена Сергеевна, рожд. Толстая — || 348, 494.

Денисенко, Иван Васильевич — || 348, 494.

Денисенко, Онисим Иванович — || 496.

Денисенко, Татьяна Ивановна. См. Добровольская, Т. И. Департамент герольдии в Сенате — || 445.

Департамент судебной Палаты в Новочеркаске — || 475.

Департамент таможенных сборов — || 468.

Депре́йс — || 301.

Депре́йс, Марья Николаевна. См. Мертвого, М. Н.

Дербент — || 451, 477.

Джалка, река (Дасанка, Долинка, Джанка) — || 373.

Джаро-Белоканский округ — || 434.

Джеджанов — 66, || 357.

Джежанов. См. Джеджанов.

Джеми, чеченец, — 105, || 303, 380.

Джидда — 283, || 477.

Дибич, Иван Иванович — || 437.

Дигор. См. Дигория.

Дигория (Дигор) — 281, || 476.

Дизраэли (Disraeli), Бенжамин (гр. Биконсфильд). — || 438.

Дизраэли (Disraeli), Исаак, «Литературный характер, или история гения, заимствованная из его собственных чувств и признаний» — 177, || 432—433, 437.

Диккенс, Чарльз — || 404, 423. — «Давид Коперфильд» — 140, || 304, 403, 404.

Диманш, Симон — || 338.

Диоген Лаэртский. «О жизни и учении знаменитых философов» — || 321.

Дитерихс, Ольга Иосифовна, рожд. Мусницкая — || 513.

Дитерихс, Ольга Константиновна. См. Толстая, О. К.

Дитерихс, Константин Александрович — || 513.

Дмитрий — 97, 105, 110, 112, || 337, 380, 385.

Дмитрий, уд. кн. Трубчевский — || 506.

Дмитрий Иванович Донской, в. кн. московский — || 480, 482.

Дмитрий Ольгердович в. кн. литовский — || 485.

Днепр, река — || 445, 448.

Добровольская, Татьяна Ивановна, рожд. Денисенко, по 1-му браку Антипас — || 496.

Добровольский, А. «Колония Каррас близ Пятигорска» — || 428.

Добровольский, Евгений Николаевич — || 496.

Добро́й Наде́жды мыс — 197, 199, || 445.

Долгоруков, кн. Петр

УКАЗАТЕЛЬ СОБСТВЕННЫХ ИМЕН

Владимирович, «Российская родословная книга» — || 480, 506.

Долгорукова, кж. Варвара Юрьевна. См. Горчакова, кн. В. Ю.

Долинино - Иванский, Иван Михайлович — || 495.

Долинино - Иваницкая, Александра Леонидовна, рожд. Оболенская — || 495.

Дом инвалидов — 209, || 451.

Дон, река — || 448.

Дондуков - Корсаков, кн. Александр Михайлович — || 375.

Донецкий уезд — 203, || 448.

Донская область — 203, 204, || 448, 463.

Донской казачий № 21 полк — || 426.

Донской казачий № 17 полк — || 374, 403.

Донской монастырь в Москве — || 497.

Дракон — 8, || 318.

Дранович, Александр Адольфович — || 494.

Дранович, Зинаида Григорьевна, рожд. Толстая — || 494.

Дроздов, Иван Ефремович — 126, 133, 173, 234, || 390, 394, 395, 400, 430, 431, 465.
— «Кавказские минеральные воды» — || 395.

Дроздов, Иван Иванович, «Записки кавказца» — || 389, 395.

Дроздова, Клавдия Ивановна — || 395.

Дроздова, Марья Николаевна, рожд. Водопьянова — 126, || 395.

Дроздовы — 175, 176, || 395, 431.

Друскиенинские минеральные воды — || 388.

Друцкая - Соколинская, кж. Анна Давидовна. См. Трубецкая, кн. А. Д.

Друцкая - Соколинская, кж. Елизавета Яковна. См. Володкевич, Е. Я.

Дубровин, Николай Федорович, «История войны и владения русскими на Кавказе» — || 442.

— «Кавказская война в царствование императоров Николая I и Александра II» — || 460, 478.

Дубровская, Соломонида Тимофеевна. См. Толстая, гр. С. Т.

Дубровские, род — || 480, 511.

Дубровский, Богдан Мичич — || 480.

Дубровский, Тимофей Богданович — 480.

Дугино — || 337.

Дудина, Анна Федоровна. См. Толстая, А. Ф.

Дудоров, Арслан-хан — 164, 166—168, 176, 179, 205, 230, || 424, 432, 434, 462.

Дудышкин, Степан Степанович — || 410.

Дунай — || 348, 438, 461.

Дунайская армия — || XIX, 306, 307, 432, 445, 448, 459, 463.

Дунайские княжества — || 431, 455.

Дундук — 146.

Дуничька. См. Темяшева, Е. А.

Дурасова, Стефанида Алексеевна. См. Толстая, гр. Ст. Ал.

Дурда, чеченец — 96, || 375.

Дьяков, Алексей Николаевич — || 327.

Дьяков, Дмитрий Алексеевич — 42, 131, 148, 149, 152, 237, 238, || 327, 328, 398, 401, 467.

Дьяков, Николай Алексеевич — || 328.

Дьякова, Дарья Александровна, рожд. Тулубьева — || 327.

Дьякова, Елизавета Алексеевна, рожд. Окулова — || 328.

Дьякова, Ирина Дмитриевна, рожд. Полторацкая || 327.

Дьякова, Марья Алексеевна. См. Сухотина, М. А.

Дьякова, Софья Робертовна, рожд. Войткевич — || 327.

Дьяковы — 42—44, 50, 51, || 334.

Дьяченко, Афанасий Дионисевич — 43, || 332.

Дюма (Dumas), Александр, отец — 101, 232, || 329, 379, 429, 563.

— «Виконт де Бражелон» — || 329.

— «Людовик XIV и его время» — || 329.

— «Путешествие в Тунис, Марокко и Алжир» — || 379.

— «Тысяча и одно привидение» — || 329.

Дюпор (Dupont), Адриен — 75, || 359.

Е. К. (Епископ Кирион), «Краткий очерк истории грузинской церкви и архархата за XIX столетие» — || 433.

Евгений IV, папа — || 456.

Евдокимов, Николай Иванович — || 455.

Евдошка — 230, || 462.

Евреинов, Павел Александрович — 41, 42, 45, || 326.

Еврейнова, Софья Александровна, рожд. кж. Оболенская — || 326.

Европа — || 405, 463.

Европеус Александр Иванович — 135, || 400.

Евстратов, Петр. См. Воробьев, Петр Евстратович.

Егерский ген.-адъют. кн. Чернышева полк — || 357—358, 418, 419.

Егерский ген.-адъют. князя Воронцова полк — || 415.

Египет — || 456, 477.

Египетская кампания 1798—99 гг. — || 457.

Екатерина I Алексеевна, — 211, || 454.

Екатерина II Алексеевна, — 4—28, 121, 211, 213, || 308, 319, 344, 381, 383, 433, 447, 454, 455, 457, 460, 497, 507.

— «Наказ» — 2—28, 221, 251, 252, || XIX, 298, 308, 318—320, 459, 473.

Екатериноградская станция — || 437.

Екатеринославская губерния — 207, || 448, 449, 450.

Елагины — || 404.

Елены святой, остров — || 451, 456.

Елизавета Петровна, — 211, || 454, 445, 487, 507.

Елизаветинский институт в Москве — || 504.

Елизаветинский источник в Пятигорске — || 389, 391.

Елизаветпольская губерния — || 356.

Енгальчев, кн. Петр. Гаврилович — || 346.

Енгальчева, кн. Ольга Владимировна, рожд. Арсеньева — || 346.

Епифанова, Авдотья Васильевна. См. Толстой, Л. Н. «Юность».

Епифанский уезд Тульской губ. — || 336.

Епипка. См. Сехин, Епифан.

Ергольская (жена Александра Семеновича Ергольского) — || 502.

Ергольская, Екатерина Ивановна, рожд. кж. Горчакова — || 501.

Ергольская, Елизавета Александровна. См. Толстая, гр. Е. А.

Ергольская, Татьяна Александровна — 40, 41, 48, 54, 56, 58, 59, 103, 107, 109, 119, 127, 131, 132, 138, 143, 147, 150, 168, 216, 217, 219, 228, 234, 236, || 310, 323, 324, 325, 343, 344, 347, 348, 380, 382, 397, 426, 450, 462, 465, 489, 501, 503.

Ергольский, Александр Семенович — || 502.

Ергольский, Семен Алексеевич — || 501.

Еремеев Дмитрий Павлович — 124—126, 137, 234, || 393, 394, 395, 402, 465.

Еремеева, рожд. Скуратова — 125, || 393, 394, 395.

«Ермак, или краткий очерк завоевания Сибири» — || 385.

Ермак Тимофеевич — 110, || 385.

Ермолов, Алексей Петрович — 56, 83, 104, 188, || 344—345, 356, 363, 380, 389.

— «Записки» — || 439.

Ермоловские ванны в Пятигорске — 171.

Еропкин, Матвей Алексеевич — || 481.

Еропкин, Алексей Павлович — || 481.

Еропкина, Аक्सинья Семеновна, рожд. Скорнякова-Писарева — || 481.

Еропкина Екатерина Матвеевна. См. Волконская, кн. Е. М.

УКАЗАТЕЛЬ СОБСТВЕННЫХ ИМЕН

Ерошка. См. Толстой, Л. Н.
«Казань».

Эссен туки — 169, || 427.

Жданов — 50, || 341.

Жданов, солдат — 222, || 460.

Жданов, Александр Александрович — 341.

Жданов, Анатолий Михайлович — 340.

Жданов, Владимир Александрович. «Любовь в жизни Л. Н. Толстого» — || 313—315.

Жданов, Дмитрий Александрович — || 341.

Жданов, Иван Александрович — || 341.

Жданов, Михаил Александрович — || 341.

Жданов, Сергей Александрович — || 341.

Жданова, Наталья Александровна, рожд. Исленьева — || 340.

Жданова, Софья Александровна, См. Исленьева, С. А.

Жекулина, Нина Сергеевна. См. Оболенская, Н. С.

Железноводск — 127, 232, 135, 171—173, || 304, 306, 397.

Жемчужников, Алексей Михайлович — || 328.

Жемчужникова, Анна Михайловна. См. Арцимович, А. М.

Жемчужникова, Елизавета Алексеевна, рожд. Дьякова — || 328.

Жером-Наполеон, король вестфальский — 209, || 450.

«Животный магнетизм и физиологическое исследование его явления» — || 407.

«Жизнь и свойства Сократовы» — || 456.

Жихарева, Елизавета Николаевна. См. Нагорнова, Е. Н.

Жозеф-Наполеон, король неаполитанский и испанский — 209, || 450.

Жукевич. См. Жукевич-Степ.

Жукевич-Стош — 159, 160, 217, 218, 221—223, 226, 227, 230, || 420, 458.

Жукова, Марья Семеновна, «Наденька» 179—181, || 435.

Жуковский, Василий Андреевич — || 340.

Журнал для слабостей. См. Франклиновский журнал.

«Журнал для чтения воспитанников военно-учебных заведений» — || 385.

«Журнал Министерства народного просвещения» — || 316.

З. баронесса — 37, || 323.

«За столет. Биографический словарь профессоров и преподавателей имп. Казанского университета (1804—1904)» — || 320, 470, 472.

Заборовский, Иван Александрович — || 457.

Завадовская, гр. Софья Петровна. См. Исленьева, С. П.

Загобель. См. Загобиль, А. М.

Загобиль, Алексей Михайлович — 193, 195, || 444.

Загоскин, Николай Николаевич — || 320.

Загоскин, Николай Павлович, «Студенческие годы Л. Н. Толстого» — || 297, 298, 320, 351, 469, 470, 471, 472.

Загоскина, Екатерина Дмитриевна, рожд. Мертваго — 60, 63, 109, 260, || 327, 350, 351, 354, 360, 361, 362, 384, 471, 475.

Загоскина, Софья Николаевна. См. Оголина, С. Н.

Загоскины — 301.

Загряжский, Александр Федорович — 48, || 337, 343.

Задонская, Клавдия Ивановна. См. Горчакова, кн. К. В.

Зайончковская, Надежда Дмитриевна, рожд. Хвоцинская (псевд. В. Крестовский) — || 357.

Закавказье. — || 434.

Закав, лес Ясной поляне — || 333.

Закаталы. См. Старые Закаталы.

Закревская, гр. Аграфена Федоровна, рожд. гр. Толстая — 54, || 330, 343, 449.

УКАЗАТЕЛЬ СОБСТВЕННЫХ ИМЕН

- Закревские, гр. — 43, 45, || 330.
- Закревский, гр. Арсений Андреевич — || 330, 345, 489.
- Закубанский край — || 448.
- Залесский, В. С. «Сводная таблица расположения лекций на юрид. фак. Казанского университета за время с 14 февраля 1805 по 1 мая 1903 года» — || 469.
- Занд, Жорж. См. Санд Жорж.
- Западная Сибирь — 339.
- Запасной дворец в Москве — || 323.
- Запорожцы — 198, 207, || 445.
- Захар. См. Карнаузов, Захар.
- Захаров — 222, || 460.
- Захарьин-Юрьев, Роман Юрьевич — 210, || 452.
- Захарьин-Юрьев, Юрий Захарьевич — || 452.
- Захарьина-Юрьева, Анастасия Романовна — 210, || 452.
- Зачатьевский монастырь в Москве — 42, || 327.
- Звегинцева, Анна Николаевна. См. Волконская, кн. А. Н.
- Звенигород — || 486.
- Зверчик — 277, || 476.
- Земля Войска донского. См. Донская область.
- Зимний дворец — || 460.
- Зимонтеи — || 485.
- Зиссерман, Арнольд Львович, «Двадцать пять лет на Кавказе» — || 433, 453.
- «Свидание Кюки фон Клюгенау с Шамилем в 1837» — || 478.
- «Фельдмаршал князь А. И. Барятинский» — || 356.
- Змейка, Змейская — 189, || 441.
- Золотая Орда — || 449, 480.
- Зондские острова — || 449.
- Зотов, Владимир Рафаилович, «Старый дом» — 108, || 383.
- Зотов, Никита Моисеевич — || 482.
- «Зритель», журнал — || 327.
- Зубков, Владимир Васильевич — 50, 51, 56, 60, || 340, 350.
- Зубков, Василий Петрович — || 340.
- Зубов, гр. Николай Николаевич — || 511.
- Зубова, гр. Александра Васильевна, рожд. гр. Олсуфьева — || 511.
- Зубова, гр. Марья Николаевна. См. Толстая, М. Н.
- Зугдидский уезд, Кутаисской губ. — || 477.
- Зуев, Василий Егорович — 178, 186, 187, 190, 191, 203, 215, || 432, 456.
- Зыбин, Ипполит Афанасьевич — 60, 237, || 350, 467.
- Зыбин, Кирилл Афанасьевич — 60, 237, || 350.
- «Вальс» — || 350.
- Зыбина, Марфа Никитична. См. Волконская, кн. М. Н.
- Зябров, Василий Ермилович — 57, 233, || 346, 464.
- Зябров, Осип Наумович — 233, 235, || 347, 464, 465.
- Зябрева, Авдотья Никифоровна — 58, 146, 234, || 347, 408, 450, 464.
- И. В. — 166, || 425.
- Иван Иванович — 199, || 446.
- Иван Моисеевич — 123 — 125, || 393.
- Иван Юрьевич, кн. (по прозвищу «Толстая Голова») — || 496.
- Иванов — 54, || 344.
- Иванов, Николай Алексеевич — || 470, 471, 491.
- Иванова — || 299.
- Иванова, Александра Сергеевна, рожд. гр. Толстая — || 470, 491.
- Иванова, Анастасия Ивановна. См. Толстая, гр. А. И.
- Ивановская станица — 188, 190, || 441.
- Иверская часовня в Москве — 44, || 334.
- Иеддо — 283, || 476, 477.
- Иерусалим — 185, 288, || 438.
- Ивеева, Юлия Петровна. См. Чулкова, Ю. П.
- Ивеграм — См. Гёте, Райнеке-лис.
- Измайлова Евдокия Львовна. См. Толстая, гр. Е. М.

УКАЗАТЕЛЬ СОБСТВЕННЫХ ИМЕН

- Ильяс. См. Ильяс.
Иловайская — 170, || 428.
Иловайская. См. Ферзен, бар. — || 38.
Ильин — 199, || 446.
Ильинский, Александр Иванович, «Воспоминания о пережитом» — || 468.
Илья Муромец — 204, || 447.
Ильяс — 180, || 435.
Иляска — 148, || 410.
«Инвалиды», «Инвалиды». См. «Русский инвалиды».
Индрис, Индрос, в крещении Леонтий — || 481, 485.
Инды, аул — || 373.
Инкерман — || 451.
Институт. См. Родионовский Казанский женский институт.
Институции. См. Юстициан.
Иоанн III Васильевич — 207, || 449.
Иоанн IV Васильевич — 201, 210, || 447, 452, 485.
Иоанн V Алексеевич — 211, 213, || 454, 455.
Иоганн VI Антонович — 211, || 454, 455.
Иоанн IV Палеолог — || 456.
Иозефштат — 207, || 449.
Йоркский, герцог — 183, || 436.
Иосиф II, император австрийский — || 497.
Иполитов. См. Ипполитов.
Ипполитов (Иполитов) — 218, || 365, 459.
Ипсиланти, Александр Александрович — 213, || 455.
Иркутский гусарский полк — || 489.
Иртенев, Володя. См. Толстой, Л. Н. «Детство».
Иртенев, Николенька. См. Толстой, Л. Н. «Детство».
Исаев, Балта (Булта) — 87, 89, 104, 105, 139, 156, 157, 160, 162, 226, 229, 230, 232, || 303, 309, 366, 367, 368, 380, 394, 403, 407, 417, 462.
Исидор, митрополит — || 456.
Иславин, Владимир Александрович — 49, 127, 140, 142 — 443, || 199, 338, 339, 340, 403, 468.
Иславин, Константин Александрович — 50, 51, 54, 55, 58, 60, 192, 237, || 323, 340, 341, 342, 343, 344, 347, 350, 443, 468.
Иславин, Михаил Александрович — || 340.
Иславина, Вера Александровна. См. Шидловская, В. А.
Иславина, Любовь Александровна. См. Берс, Л. А.
Иславина, Надежда Александровна. См. Карнович, Н. А.
Иславина, Юлия Михайловна, рожд. Кирьякова — || 339, 340.
Исленьев, Александр Михайлович — 49—52, 60, || 338, 339, 340, 341, 350.
Исленьева, Аглая Александровна — || 340.
Исленьева, Наталья Александровна. См. Жданова, Н. А.
Исленьева, Ольга Александровна. См. Кирьякова, О. А.
Исленьева, Софья Александровна, рожд. Жданова — || 340.
Исленьева, Софья Петровна, рожд. гр. Завадовская, по 1-му браку кн. Козловская — || 323, 328, 339, 341.
Испания — 274.
«История государства российского». См. Карамзин, Н. М.
«История управления Турецкой империей» — || 486.
Италия — || 436, 457.
Итальянская кампания 1796/97 гг. — || 547.
Ичерия — || 445.
- К. —
К. Л. — 86.
К—н, Вл., кн., «Материалы для истории Петра Великого» — || 385.
Кабарда — 189, || 441.
Кабардинская плоскость — 448.
Кабардинская слободка в Пятигорске — 115, || 303, 390, 426.
Кабардинский князь — 190, || 442.
Кабардинский полк — 187, || 440.

- Кабардинцы — || 448.
 Кабахидзе, Лев Семенович — || 384.
 Кавалергардский полк — 489.
 Кавказ (и Северный Кавказ) — 60, 61, 67, 111, 119, 143, 157, 210, 211, 281, 284, || 300, 301, 309, 312, 331, 333, 334, 345, 346, 347, 348, 353, 355, 356, 361, 362, 363, 375, 376, 379, 380, 381 385, 389, 390, 396, 399, 400, 419, 423, 424, 426, 437, 438, 440, 441, 445, 446, 447, 451, 452, 459, 463, 465, 467, 477, 478, 490.
 «Кавказ», газета — || 419, 478.
 Кавказская гренадерская артиллерийская бригада — || 302, 307.
 «Кавказский календарь» на 1852 г. — || 384, 404.
 Кавказский календарь на 1853 г. — || 426.
 Кавказский календарь на 1854 г. — || 426.
 «Кавказский сборник» — 374, 376, 406, 419, 434, 435, 439, 441, 447, 460, 478.
 Кавказское линейное казачье войско — || 426,
 Казанская губерния — || 360.
 Казанский университет — 246, || 297, 298, 317, 320, 321, 328, 333, 336, 350, 386, 464, 468, 469, 470, 473, 491, 492.
 Казань — 3, 60, 79, 245, 263, || 297, 301, 310, 317, 321, 326, 327, 331, 335, 350, 351, 360, 361, 363, 424, 469, 470, 473, 474, 489, 491.
 Казаринов, Николай Павлович — 44, || 334.
 Казбек, гора — || 437.
 Казенный приказ — || 483.
 Кави-Гирей («Кавы-Гирей»), Андрей Андреевич — 65, || 356.
 Кави-Кумухское Койсу, река — || 477.
 Кави-Мулла — 183, || 436, 437.
 Каир (Миссери, Мыср) — 283, || 477.
 Калафат — 226, || 461.
 Калошин. См. Колошин.
 Калуга — || 437.
 Калужская губерния — || 348, 492, 496.
 Калужские ворота в Москве — || 331.
 Калымажный двор — 41, 43, 55, — || 326, 344.
 Камбек, Логин Федорович — || 470, 471.
 Каменская, Мария Федоровна, рожд. Толстая — || 490.
 Каменский, Павел Павлович — || 490.
 Камзым-Юрт (Камзым) — || 373.
 Кампания 1805 года — 185, || 438.
 Чемпионы — 65, 169, || 356, 427.
 Камчадалы — 277, || 476.
 Камчатка — || 383, 476, 488.
 Канарские острова — || 445.
 Канцелярия министра государственных имуществ — || 339.
 Канцелярия московского гражданского губернатора — || 328—329.
 Каподистрия, гр. Иоанн Антонович — 213, || 455—456.
 Каппадокия — || 438.
 Капская колония — 197, || 445.
 Капылов, Николай Федотович. См. Кошлов, Н. Ф.
 Кара-Койсу. См. Черное Койсу.
 Карамзин, Николай Михайлович — 200, 213, 215, || 446, 449, 456.
 — «История Государства Российского» — 200, 208, 209, || 307, 446, 447, 448, 449, 450, 451, 452, 453, 458.
 Каранай, селение — || 477.
 Караулов, Михаил Александрович, «Говор станиц бывшего Моздокского полка Терского казачьего войска» — || 378, 388.
 — «Говор Гребенских казаков. Материалы для этнографии Терской области» — || 388, 409, 411, 447.
 Карачай — 190, || 442.
 Карачаевцы — 190, || 442.
 Карачайский князь — 190, || 442.
 Карачевский уезд Орловской губ. — || 335.
 Каргалинка, Карга-

линская станция — 178, 282 — 283, || 434, 477.

Карганов, Иван Иосифович — || 444.

Карганов, Иосиф Иванович — 194, || 444.

Карл, эрцгерцог — || 438.

Карл I Стюарт, король английский — 123, 124, || 393.

Карл X, король франц. — || 457.

Карл-Петр-Ульрих, герцог Голштинский. См. Петр III.

Карнаухов, Захар — 157, 173, 174, || 417, 429.

Карнович, Владимир Ксенофонович — || 340.

Карнович, Надежда Александровна, рожд. Иславина, по 1-му браку Кузминская — || 340.

Карнович, Ольга Гавриловна. См. Волконская, кн. О.Г.

Каррас — 174, 173, || 428.

Карс — 405.

Карцев, Александр Петрович — 182, || 435.

Карякина, Наталья Алексеевна, рожд. Темяшева — || 503.

Касатка — 107, 109, 160, 161, 172, || 382, 384, 421, 429.

Касаткин, князь — || 336.

Каспийское море — 108, 112, 103, || 303, 356, 364, 378, 383, 384, 385, 388, 389, 408, 451, 477.

Кассахия — 206, || 448.

Катенька. См. Толстой, Л. Н. «Детство».

Катков, Михаил Никифорович — || 384.

Катя, цыганка — 81, 82, || 363.

Качкалыковский хребет — 157, || 305, 372, 374, 403, 414, 416, 418.

Каширский уезд Тульской губ. — || 342.

Керчь - Эникальский округ — 207.

Киев — 201.

Киевский университет — || 471.

Кизический монастырь под Казанью — || 487.

Кизляр — 99, 109, 113, 141, 159, 166, 203, 209, 215, 227, 228, || 301, 303, 304, 307, 366, 378, 384, 385, 388, 389, 394, 426, 432, 446, 450.

Кизлярский казачий полк — || 434.

Кизлярский округ — || 352.

Кимвры — 74, || 359.

Кипр — 185.

Киреевская — 49, || 339.

Киреевские — || 404.

Киреевский, Иван Васильевич — || 338.

Киреевский, Николай Васильевич — 45, || 33.

— «Сорок лет постоянной псовой и ружейной охоты» — || 335.

Киреевский Петр Васильевич — || 338.

Кирион, епископ См. Е. К.

Кирка, в Старогладковской — 212, 223, 227, || 455.

Кирка, в Ясной долине — 236, || 466.

Кирсановский уезд Тамбовской губ. — || 325.

Кирьяков, Михаил Михайлович — || 340.

Кирьякова, Ольга Александровна, рожд. Исленьева — || 340.

Кирьякова, Юлия Михайловна. См. Иславина, Ю. М.

Кисловодск — 172, 174, || 306, 429, 442.

Клиника Казанского Университета — 3, || 298, 308, 317.

Клинский уезд Московской губ. — || 498.

Клушиков — 174, || 430.

Клушин, Павел Николаевич — || 339.

Клушина, Евдокия Петровна, рожд. кн. Горчакова — || 339.

Клен, Гектор де — || 492.

Клюке фон Клюгенау. См. Клюки фон Клюгенау.

Клюки фон Клюгенау, Франц Карлович — 283, || 477, 478.

Кнезнеделев. См. Князьнеделев.

Кнорринг. См. Кнорринг, Ф. Г.

Кнорринг, Ф. Г. — 61, 65, 67, 68, 155, 200, 226, 229, || 301, 302, 354, 356, 365, 379, 416, 446, 461.

Княжий двор в Москве — || 337.

Князь Иван Иванович. См. Толстой, Л. Н. «Детство».

Князьнеделев (Кнезнеделев) — 108, || 383.

Кобыла, Андрей Иванович — 210, || 452, 482.

УКАЗАТЕЛЬ СОБСТВЕННЫХ ИМЕН

Кобылкин, Николай Евграфович — 48, || 337.

Козельский уезд Калужской губ. — || 468.

Козельцов, Володя. См. Толстой, Л. Н. «Севастополь в августе».

Ковловская, кн. Софья Петровна, рожд. гр. Завадовская. См. Исленьева, С. П.

Ковловская, кн. Татьяна Алексеевна. См. Трубецкая, кн. Т. А.

Козловский кн. — || 339—340.

Койсу, река — 282, || 477.

Кок, Поль де, «Madeleine» — 172, || 429.

Коленкевич, Осип Иванович — || 384.

Кологривский уезд Костромской губ. — || 487.

Колошин, Валентин Павлович — || 335, 494.

Колошин, Дмитрий Павлович — || 335, 393, 494.

Колошин, Павел Иванович — || 334, 492.

Колошин, Сергей Павлович — 42, 43, 46, 47, 51, 54, 123, 124, || 300, 327, 328, 335, 336, 343, 494.

— «Светские язвы» — || 327.

Колошина, Александра Григорьевна, рожд. гр. Салыкова — || 334, 492.

Колошина, Александра Павловна — || 335, 494.

Колошина, Софья Павловна — || 335, 494.

Колошины — 44, 47, || 335, 492.

Колумб, Христофор — 201, 202, || 446.

Кольцова-Масальская, кн. Анастасия Алексеевна. См. Волконская, кн. А. А.

Комаровская, гр. Анна Евграфовна. См. Горчакова, кн. А. Е.

Комзым. См. Камзым-юрт. «Комиссия о сочинении проекта нового уложения» — || 318, 487.

Комиссия по разработке проекта нового устава о цензуре и печати — || 468.

Коммерц-коллегия — || 486.

Комра. См. Ховра, С. В.

Коммунистическая академия — || 337.

Кондрат — 231, || 465.

Кондрашева, Марья Васильевна. См. Волконская, кн. М. В.

Конногвардейский полк — || 299, 340, 490.

Конно-казацья № 15 батарея — || 415.

Кононов, Григорий Иванович — || 376, 383, 417, 423.

Конради, Ф. «Рассуждение о искусственных минеральных водах, с приобщением новейших известий о Кавказских минеральных источниках» — 135, || 401.

Константин Леонтьевич — || 485.

Константин Мономах, император византийский — 216, || 458.

Константинов, Осип Ильич — 158, || 419.

Константинополь (Стамбул, Царьград) — 213, 283, || 452, 486.

Контора государственных имуществ в Москве — || 323.

Конюшенная казна — || 483.

Копервейн, Юзенька — || 322, 387.

Копылов, Николай Федотович — 130, 131, 153, 160, || 397, 413, 420.

Коран — || 441, 452.

Кордель — || 473.

Корея — || 312.

Корибут, в крещении Дмитрий. См. Дмитрий, уд. кн. Трубчевский.

Кормилица. См. Зябрева, Авдотья Никифоровна.

Корнилов, Александр Александрович, «Молодые годы Михаила Бакунина» — || 338, 384.

Корсаков, Дмитрий Александрович — || 470.

Корсаков, П. Л. — || 445.

Корсика — || 457.

Косатка. См. Касатка.

Костек — 283, || 477.

Костенецкий, Яков Иванович, «Аварская экспедиция 1837 г.», «Записки об Аварской экспедиции на Кавказе в 1837 г.» — 183, || 437.

Костинька. См. Иславин, К. А.

Костомарова, Анна Николаевна. См. Муромцева, А. Н.

Кострома — || 501.

Костюшко, Косцюшко — 213, || 455.

Котлин, остров — || 459.

«Капеллия» — || 384.

Кочаки, село — || 324, 349, 365, 489, 492, 498, 503, 511, 512, 513.

Кочетовский — 200, || 446.

Кочкалыковский хребет. См. Качналыковский хребет.

Кочкин, Николай Ефимович — 151, 232, || 412, 415, 463.

Кочубей, Николай Аркадьевич — || 499.

Кочубей, Елена Сергеевна, рожд. кнж. Волковская. См. Рахманова, Е. С.

Кошка, Федор Андреевич — || 452.

Кошкин, Захарий Иванович — || 452.

Кошкин, Иван Федорович — || 452.

Краевский, Андрей Александрович — || 378.

Крапивна — 80, || 363, 485.

Крапивенский уезд Тульской губ. — || 323, 328, 332, 337, 339, 346, 363, 468, 491, 501, 502, 511.

Красильников, Петр Иванович — || 490.

Красильникова, Прасковья Николаевна, рожд. Сумаронова, по 1-му браку гр. Толстая — || 490.

Красное, имение А. М. Исленьева — || 339.

Красное, село — || 436.

Красное море — 283, || 477.

Краснокутская, Елизавета Николаевна, рожд. Нагорнова — || 495.

Краснокутский, Лев Николаевич — || 495.

Кремль в Москве — || 498, 507.

Крестовский, В. (псевдоним). См. Зайончковская, Н. Д.

Кристиани — 169, || 427.

Кронштадт — 220, 221, || 459.

Крылов, Иван Андреевич. Басни: «Гуси» — 22, || 320; «Музыканты» — 96, || 376.

Крым — || 348, 482.

Крымская кампания 1854/56 гг. — || 335, 350, 419, 451.

Крымские походы 1687 — 89 гг. — || 500.

Крюков, Иван Васильевич — 41, || 325.

Крюкова — 131, 132, || 398.

Кубанская область — || 442, 453.

Куба — || 446.

Кубань, река — || 442, 476.

Кузминки — || 337.

Кузминская, Вера Александровна. См. Шидловская, В. А.

Кузминская, Татьяна Андреевна. «Мои воспоминания о М. Н. Толстой» — || 348.

— «Моя жизнь дома и в Ясной поляне» — || 327, 340, 378.

Кузминские — || 351.

Кузминский, Михаил Петрович — || 340.

Кузнецк — || 481.

Кузнецкий мост, улица в Москве — || 330, 331.

Кузнецов — || 495.

Кузнецова, Анна Владимировна, рожд. Толстая — || 495.

Кузьма — || 342.

Кукольник, Нестор Васильевич, «Абрикосовое дерево» («Регистратор») — || 384.

Куликовский — 51, 52, 57, 157, || 342, 345, 417.

Кулиш, Пантелеймон Александрович (псевд. Николай М.) — || 405.

— «История Ульяны Терентьевны» — 143, || 405.

— «Воспоминания детства. Повесть» — || 405.

— «Фенлуша» — || 405.

Кума, река — || 380.

Кумынская плоскость — || 418, 439.

Купер (Cooper), Фенимор, «Précaution» — 169, || 427.

Куприянова, Евдокия Николаевна. См. Толстая, Е. Н.

УКАЗАТЕЛЬ СОБСТВЕННЫХ ИМЕН

- Кура, река — || 443, 455.
 Куракин, кн. Алексей Борисович — || 497.
 Курдюки — 167, || 425.
 Курильские острова — || 312.
 Куринский полк — || 422, 453, 459, 478.
 Куринский пост — 140, || 403.
 Куринское укрепление — 157, || 302, 305, 371, 372, 373, 374, 403, 414, 415, 418.
 Курское дворянское депутатское собрание — || 386.
 Курумуши — 277 || 476.
 Кутаисская губерния — || 444.
 Кутаисский уезд — || 444.
 Л. — 126, || 395.
 Лагорио, Карл Феликсович — 152, || 413.
 Лагорио, Лев Феликсович — || 413.
 Ладыженская, Марья Алексеевна, рожд. Дьякова, по 1-му браку Сухотина — || 328, 401, 512.
 Ладыженский — 101 — 103, 108, 153, || 355, 371, 372, 379, 413.
 Ладыженский, Сергей Александрович — || 328.
 Ладыжинский. См. Ладыженский.
 Лазарев форт — 283, || 478.
 Лазарево, станция — || 346.
 Лазаревское — || 478.
 Ламартин (Lamartine), Альфонсе — 52, 54, 70, || 342, 343, 358, 359.
 — «Geneviève» — 1, || 342, 358, 359.
 — «Histoire des Girondins» — 74, || 342, 359.
 — «Jocelyn» — 76, || 342, 359.
 Ланская, гр. Анастасия Сергеевна. См. Перфильева, А. С.
 Лаптев, Дмитрий Андреевич — 42, || 329, 502.
 Лаптева, Софья Дмитриевна, рожд. кж. Горчакова — || 329, 502.
 Ларка, Ларька. См. Соловьев, Ларион.
 «Лев Толстой», станция — || 511.
 Левашева, Лидия Николаевна. См. Толстая, гр. Л. Н.
 Левин, Лев Федорович — 138, 152, 172, || 403, 412, 415, 418, 419, 429.
 Левина. См. Ферзен, бар., рожд. Иловайская.
 Левитов, Александр Иванович — || 327.
 Левкович, Александр Иванович — 189, 190, || 441.
 Лезгинская кордонная линия — || 434.
 Лейкина, В. — «Петрашевцы» — || 400.
 Лейпциг — || 436.
 Лемке, Михаил Константинович, «Политические процессы Михайлова, Писарева и Чернышевского» — || 394.
 Ленгфельд, Каролина фон. См. Вольцоген, К. фон.
 Ленгфельд, Шарлотта фон. См. Шиллер, Ш.
 Леонтий. См. Индрис.
 Лермонтов, Михаил Юрьевич — 154, || 305, 414, 417, 447.
 — «Герой нашего времени»: «Тамань» — || 414, «Бела», «Фаталист» — || 420 (Печорин), 447.
 Лернер, Николай Осипович — || 330.
 Лесаневич. См. Лисаневич, Д. Т.
 Либерицх, Иван Иванович — 175, || 431.
 Либин, Василий Иванович — 42, || 329.
 Ликург — 8, || 318.
 Лилля. — 29, || 321.
 Липранди, Евгения Владимировна, рожд. Арсеньева — || 346.
 Липранди, Павел Петрович — || 461.
 Липранди, Рафаил Павлович — || 346.
 Лисаневич, Дмитрий Тимохович — 185, 186, || 439.
 Лисаневич. См. Лисаневич, Д. Т.
 Литва — 213, 215, || 452, 481, 507.

УКАЗАТЕЛЬ СОБСТВЕННЫХ ИМЕН

Литвинос. См. Константин Леонтьевич.

Ло (Loy, Lowe), Гудсон — 214, 215, || 456.

— «Napoleon's captivity in relation to sir Hudson Lowe» — || 456.

Обачевский, Николай Иванович — || 207.

Обов (Lobof) — || 300.

Обри, Александр — 178, || 434.

Лондон — || XIV, 477, 504.

Лондонская конференция 1832 г. — || 456.

Опухина, Евдокия Федоровна, царица — || 454.

Опухина, Софья Алексеевна. См. Трубечкая, кн. С. А.

Оужин, Иван Дмитриевич — || 345.

Оужина, Наталья Алексеевна, рожд. Шидловская, в 1-м браке гр. Орлова-Денисова — 57, || 345.

Оуи-Наполеон, король голландский — 209, || 450.

Оуи-Филипп, король французский — || 457.

Оука. См. Сехин, Л. А.

Оука, апостол — 84.

Оукаша. См. Сехин, Л. А.

Оукин, Александр Денисович — || 483.

Оукин, Денис Осипович — || 481.

Оукина, жена А. Д. Лукина — || 483.

Оукина, жена Д. О. Лукина — || 481.

Оукина, Екатерина Александровна. См. Горчакова, кн. Е. А.

Оукины, род — || 481, 511.

Оуков, кн. Алексей Алексеевич — || 483.

Оукова, кн. Дарья Федоровна, рожд. Погожева — || 483.

Оукова, кнж. Марья Алексеевна. См. Одоевская, кн. М. А.

Оуковы, князья, род — || 483, 511.

Оусково — || 474.

Оувов, кн. Георгий Владимирович — 41—43, 48, 49, 51, 54, 55, || 299, 326, 343, 344.

Оувова, кнж. Елизавета Львовна, рожд. Давыдова — 54, || 343.

Оувова, кнж. Елизавета Александровна. См. Безобразова, Е. А.

Оубаша — 225.

Оубочка. См. Толстой, Л. Н. «Детство».

Оудвиг I, король Баварский — || 456.

Оудовик - Наполеон. См. Наполеон III.

Оудовик XIV, король французский — || 451.

Оудовик XVI, король французский — 124, || 359, 393.

Оютиков — 157, || 417.

Оуценское сражение — || 489.

Оуячи, аул — || 373.

М., Николай. См. Кулиш, П. А.

Маврикия — 234, || 465.

Магдалина. См. Мария Магдалина.

Магомет-Эфенди — || 486.

Мазлагаш, аул — || 416.

Мавурович, Е. С. См. Чулкова, Е. С.

Майкова, Анна Федоровна. См. Толстая, гр. А. Ф.

Майор — 60, || 351.

Майор-Тукский лес. См. Маюртупский лес.

Макалинский, Константин Петрович — 114, 149, 227, 228, || 372, 374, 389, 462.

Макарьев — || 474.

Македония — || 447.

Макк, бар. Карл — || 438.

Маклаков, Николай Алексеевич — || 495.

Маклакова, Марья Леонидовна, рожд. Оболенская — || 495.

Маковицкий, Душан Петрович — || 326, 352.

Максим — 236, || 466.

Малазия — 207, 208, || 449.

Малайский архипелаг — || 449.

Малазия — || 477.

Малая Кабарда — || 441, 448.

Малая Морская ул. в Петербурге — || 299.

Малка, река — || 441.

УКАЗАТЕЛЬ СОБСТВЕННЫХ ИМЕН

- Мало-Влахпйский отряд — || 461.
 Малороссия — 213.
 Малый театр в Москве — || 326.
 Мамакай-юрт. — || 408.
 Мамацев, подполковник — || 415.
 Мамонов. См. Султанов, П. А.
 Манкупа — || 482.
 Малая Азия — || 438, 439.
 Манор-Туп. См. Маюртуп.
 Мансуров, Александр Павлович — || 508.
 Мансурова, Аграфена Ивановна, рожд. кн. Трубецкая — || 508.
 Мансурова, Екатерина Александровна. См. Трубецкая, кн. Е. А.
 Марий — 74, || 359.
 Мария Александровна, в. кн. — || 490.
 Мария Темрюковна, жена царя Иоанна IV — || 447.
 Марк Аврелий — || IX.
 Марка. См. Сехин Л. А.
 Марк, апостол — 84.
 Марлинский. См. Бестужев, А. А.
 Марокко — || 379.
 Марсельцы — 74, || 359.
 Марфа Матвеевна, царица — || 486.
 Марья. — 56, || 345.
 Маслов — 152, 177, || 412.
 Массена — 182, || 435, 436.
 Махач-Кала. См. Петровск.
 Махин, юнкер — 96, || 375.
 Махлаюк, «Грузинцы и Закавказье. Боевая летопись 14-го гренадерского Грузинского генерала Ноляревского полка. 1800—1900» — || 444.
 Мачик. См. Мичик.
 Маша. См. Толстая, гр. М. М., жена гр. С. Н. Толстого.
 Маша, Машенька. См. Толстая, гр. М. Н., сестра Л. Н. Толстого.
 Маша, любовница Епишки — 277.
 Маша, соседка в Пятигорске — 125, || 394.
 Машад. См. Мешхед.
 Машук, гора — || 398.
 Маюртуп, аул — || 373, 374.
 Маюртупский лес — || 373.
 Мегмет-Али — 213, 215, || 456.
 Мезонские поля — || 372, 402.
 Мейер, Дмитрий Иванович — 19, || 318, 320—321, 471.
 — «Русское гражданское право» — || 320.
 Мекка — 190, 283, || 434, 442, 452, 477.
 Мендельсон, Николай Михайлович — || 413, 420, 421.
 Мендельсон-Бартольди, Феликс, «Песнь без слов» — || 427.
 Менон, Симонис — || 449.
 Менониты (Менониты) — 207, 208, || 449.
 Меншиков, кн. Александр Данилович — || 459, 486.
 Мергасова, Варвара Ивановна. См. Молодцова, В. И.
 Меркурий — 85, 172, || 364.
 Мермет — 174, || 428.
 Мертваго, Александр Петрович, «Первая любовь Толстого» — || 361.
 Мертваго, Екатерина Дмитриевна. См. Загоскина, Е. Д.
 Мертваго, Марья Николаевна, рожд. Дедрейс — || 361.
 Метехский замок — 193, || 443.
 Мешхед (Машад) — 207, 208, || 448.
 Мещерская, кн. Александра Ивановна, рожд. кн. Трубецкая — || 509.
 Мещерская, кн. Марья Александровна, рожд. гр. Панина — || 337.
 Мещерская, кн. Наталья Сергеевна. См. Трубецкая, кн. Н. С.
 Мещерская, кн. Софья Семеновна. См. Волконская, кн. С. С.
 Мещерский, кн. Николай Иванович — || 509.
 Мещерский, кн. Николай Петрович — || 337.
 Миллер, Всеволод Федорович, «Кавказские эпические песни XVI и XVII вв.» («Очерки рус-

УКАЗАТЕЛЬ СОБСТВЕННЫХ ИМЕН

- ской народной словесности», т. III) — || 316, 447.
- Миллер, Лев Федорович — || 490.
- Миллер, Софья Андреевна, рожд. Бахметева. См. Толстая, гр. С. А.
- Миловский, Н. «Варвара Евграфовна Чертова» — || 335.
- Милорадович, гр. Михаил Андреевич — 182, || 435, 436.
- Милославская, Н. Михайловна. См. Толстая, Н. М., рожд. Милославская.
- Милославские, род — || 511.
- Милославский, Михаил Васильевич — || 486.
- Милютин, гр. Дмитрий Алексеевич, «История войны России с Францией в царствование Павла I в 1799 году» — 182, 183, || 435.
- Министерство внутренних дел — || 338.
- Министерство государственных имуществ — || 338.
- Минквиц — || 473.
- Минька, колдун — 199.
- Мирабо (Mirabeau) — 74, || 359.
- Мирович, Василий Яковлевич — || 454.
- Мисербиев, Садо — 87, 89, 101, 139, 156, 160, 162, 226, 230, || 302, 303, 356, 365, 366, 367, 369, 379, 394, 403, 422, 423.
- Мискир-юрт, аул — || 374.
- Миссерри. См. Каир.
- Миусский уезд — 203, || 448.
- Михаил, кн. Черниговский — || 496.
- Михаил Федорович, царь московский — 210, 292, || 451, 452.
- Михайла — 164, || 424.
- Михайлов, Михаил Илларионович. — 125, || 394.
- «Кружевница» — 125, || 394.
- Михайловский минеральный источник в Пятигорске — || 389.
- Михайловский - Данилевский, Александр Иванович — 133, || 399—400, 435.
- «Описание отечественной войны 1812 года» — 133, || 304, 400.
- «Описание войны 1813 года» — 141, || 405.
- Михалков, Николай Сергеевич — 49, || 340.
- Мичик (Мачик), река — || 372, 373, 374, 415, 416, 418.
- Мишо (Michaud). — «Histoire des croisades» — 147, || 408.
- Модвалевский, Борис Львович, «Род гр. Л. Н. Толстого» — || 330, 340, 480, 485, 497.
- Мовдок — 115, || 302, 371, 390, 402.
- Мовдокский гарнизонный батальон — || 439.
- Мовдокский полк — || 356.
- Молдавия — 213, || 432, 455.
- Молоствов, Модест Порфирьевич — || 351, 360, 362.
- Молоствов, Николай Германович и П. А. Сергеевко, «Лев Толстой. Критико-биографическое исследование» — || 361.
- Молоствова, Варвара Ивановна, рожд. Мергасова — || 360.
- Молоствова, Екатерина Модестовна. См. Нератова, Е. М.
- Молоствова, Елизавета Модестовна — || 321, 351, 361.
- Молоствова, Елизавета Николаевна, рожд. Тиле — || 360.
- Молоствова, Зинаида Модестовна. См. Тиле, З. М.
- Молоствова, Ольга Владимировна. См. Шувалова, О. В.
- Молоствовы — || 301, 362.
- Молчанов, Дмитрий Васильевич — || 499.
- Молчанова, Елена Сергеевна, рожд. кж. Волконская. См. Рахманова, Е. С.
- Монтескье (Montesquieu) — 17, 22, 25, 27, 35, || 318 — 320, 322.
- «Considérations sur les causes de la grandeur des Romains et de leur décadence» — || 309.
- «De l'esprit des lois» — 8, 10, || 298, 308, 318—320.
- «Lettres persanes» — || 139.
- Мод, Эйльмер — || 473.

УКАЗАТЕЛЬ СОБСТВЕННЫХ ИМЕН

М о о р о, Григорий Александрович — 168, 170, 196, || 421.

М о р а в и я — || 438.

М о р е л ь — 51, 52 56, || 342, 345.

М о р т к и н, кн. Григорий Федорович — || 481.

М о р т к и н, кн. Федор Васильевич — || 481.

М о р т к и н а, кн. Аксинья Гавриловна — || 481.

М о р т к и н а, кн. Татьяна Григорьевна. См. Горчакова, кн. Т. Г.

М о р т к и н ы, князья, род — || 500, 511.

М о с к в а — 36, 38, 41, 43, 44, 52, 53, 60, 110, 174, 203, 235, 236, || 298—301, 307, 309, 323, 325, 326, 327, 330, 331, 334, 335, 336, 337, 341, 345, 348, 349, 350, 361, 363, 376, 386, 387, 398, 404, 426, 428, 456, 474, 475, 482, 498, 497, 498, 507, 513.

«Москвитянин», журнал — || 327.

Московская городская управа — || 494.

Московская провинциальная комиссия — || 325.

«Московские ведомости» — || 326.

Московский воспитательный дом — || 326.

Московский коннозаводский округ — || 349.

Московский опекунский совет. См. Опекунский совет.

Московский полк — || 340.

Московский совет — || 334.

Московский учебный округ — || 337.

Московское городское попечительство о бедных — || 335.

Московское губернское правление — || 326.

М о с т о в а я — 131, || 398, 464.

М о ц а р т, Вольфганг Амадеус — || 395.

Музей изобразительных искусств в Москве — || 326.

М р а м о р н о е м о р е — 283.

М у р о м ц е в, Андрей Алексеевич — 50, 51, || 340.

М у р о м ц е в, Сергей Андреевич — || 340.

М у р о м ц е в а, Анна Николаевна, рожд. Костомарова — || 340.

М у с и н - П у ш к и н, гр. Александр Иванович — 237, || 299, 467.

М у с и н - П у ш к и н, гр. Алексей Иванович — 237, || 299, 467.

М у с и н - П у ш к и н, гр. Иван Алексеевич — || 503.

М у с и н а - П у ш к и н а, гр. Марья Александровна, рожд. кн. Урусова. См. Горчакова, кн. М. А.

М у с и н к а я, Ольга Поксифовна. См. Дитерихс, О. И.

М у с с а - Х а с а е в — 185, || 439.

М у т т е н с к а я д о л и н а — 182, || 435, 436.

М у т т е н с к о е с р а ж е н и е — 182, || 435.

М у х р о в а н ь — || 302, 370.

М ы с р — См. Каир.

М ю с с е, Альфред де, «Сицилийские воспоминания» — || 393.

Н. С. — 150, || 410.

Н а в а г и н с к и й п о л к — || 415.

Н а в а л к и н а, Ульяна Степановна. См. Ртицева, У. С.

Н а в а л к и н ы, род — || 480.

Н а г а й - л е к а р ь — 114, || 389.

Н а г о р н о в, Борис Николаевич — || 495.

Н а г о р н о в, Валерьян Николаевич — || 495.

Н а г о р н о в, Николай Михайлович — || 348, 493.

Н а г о р н о в, Николай Николаевич — || 495.

Н а г о р н о в, Сергей Николаевич — || 495.

Н а г о р н о в а, Анна Николаевна. См. Володичева, А. Н.

Н а г о р н о в а, Варвара Валерьяновна, рожд. гр. Толстая — || 348, 493.

Н а г о р н о в а, Елизавета Николаевна. См. Краснокутская, Е. Н.

Н а г о р н о в а, Елизавета Николаевна, рожд. Жихарева — || 495.

Н а г о р н о в а, Татьяна Николаевна. См. Родненская, Т. Н.

Н а з а р ь е в, Валерьян Николаевич, «Жизнь и люди былого времени» — || 329, 470.

Н а й т а к и — 169, 171, || 426.

«Н а к а з». См. Екатерина II.

УКАЗАТЕЛЬ СОБСТВЕННЫХ ИМЕН

- Нальчик — 281, || 476.
 Нальчикский округ — || 390, 441.
 «Наполеон», гостиница в Петербурге — || 299.
 Наполеон I, — 209, 213, 214, 216, 219, || 436, 438, 450, 451, 455, 456, 457, 476, 488, 497.
 Наполеон III, — 209, || 450, 451.
 Наполеон - Жозеф — 209, || 450, 451.
 Наполеон - Иероним. См. Наполеон-Жозеф.
 «Наполеон и сэр Гудсон Лоу», статья — || 456.
 Нардван. См. Нарван.
 Нарван (Нардван) — 172, || 429.
 Нарышкина, Анна Львовна. См. Трубецкая, кн. А. Л.
 Нарышкина, Ирина Григорьевна. См. Трубецкая, кн. И. Г.
 Неаполь — || 438.
 Невиномысская (Безвинка) — 278, || 476.
 Неволин, Константин Алексеевич, «Энциклопедия законоведения» — 46, 47, 247 — 251, 256, || 300, 336, 469, 471, 474.
 Нейжинский полк — || 486.
 Нейдгард, Ольга Борисовна. См. Столыпина, О. Б.
 Некрасов, Николай Алексеевич — 130, 131, 140, 141, 143, 146, 148—150, 160, 175, 227, 236, || 304—306, 380, 404, 406, 411, 462, 465.
 Немецкая колония в Тифлисе — || 302.
 Немов, полковник — || 461.
 Немурский, герцог — 215, || 457.
 Немчинова, Вера Владимировна. См. Оболенская, В. В.
 Неплюев, Давыд Никифорович — || 482.
 Неплюев, Петр Давыдович — || 482.
 Неплюева, жена Петра Давыдовича Неплюева — || 482.
 Неплюева, Марья Петровна. См. Чаадаева, М. П.
 Неплюевы, род — || 482, 511.
 Нептун — || 423.
 Нератов, Алексей Иванович — 233, 235, || 464.
 Нератов, Анатолий Иванович — || 464.
 Нератова, Екатерина Модестовна, рожд. Молоствовна — || 351, 464.
 Нератовы — || 464.
 Несвицкая, кж. Елена Васильевна. См. Трубецкая, кн. Е. В.
 «Несколько слов о Бюффон», статья — || 383.
 Нескучный сад в Москве — 43, || 331.
 Нестор. См. Шекспир, «Троил и Кресида».
 Нефтянка — || 408.
 Нехлюдов, кн. См. Толстой, Л. Н. «Отрочество».
 «Нива», журнал — || 500.
 Нидерланды — || 476.
 Нижегородская губерния — || 489.
 Нижний-Новгород — || 474.
 Никита — 173, || 430.
 Никита, мученик — 84.
 Никитская улица в Москве — || 326, 344.
 Николаевка, Николаевская, станция — 90, 231, 232, || 298, 303, 307, 309, 370, 373, 463.
 Николай. См. Румянцев, Николай Михайлович.
 Николай I Павлович, — 194, || 306, 330, 345, 431, 460, 474, 477, 502.
 Николая свят. пост. — || 484.
 Николинка. См. Толстой, гр. Николай Николаевич.
 Николо - Песковский переулок в Москве — || 299.
 Никольское, село — || 513.
 Никольское - Вяемское — || 325, 333, 501.
 Нобль, король. См. Гёте, «Рейнеке-лист».
 Новая Голландия — 207, || 449.
 Новгород-Северский — || 506.
 Новгородская область — || 480.
 Нови, город — || 436.
 Новиков — 108, 117, || 363, 391.
 Новиков, Николай Иванович — || 456.

УКАЗАТЕЛЬ СОБСТВЕННЫХ ИМЕН

Новогладковская, станица — 158, || 419.

Новомлинская, станица. См. Толстой, Л. Н. «Кавкази».

Новомосковский уезд Екатеринославской губ. — || 449, 450.

Новороссийский край — 207, 208, || 449.

Новоселицы — 207, || 449, 450.

Новосильский уезд Тульской губ. — || 327, 334, 340, 343, 397.

Новотроицкий трактир в Москве — 55, || 344.

Новочеркасск — || 463.

Новый Аксай — || 439, 440.

Новый управляющий. См. Хрусталева, Е. Д.

Норман, Александр Петрович — || 472.

Норов — || 464.

«Обзор войн России от Петра Великого до наших дней» — || 460, 478.

«Обзор событий на Кавказе в 1846 г.» — || 441, 447.

Облагини — || 482.

Область войска Донского — || 463.

Оболенская, Александра Алексеевна, рожд. Дьякова — || 328.

Оболенская, Александра Леонидовна. См. Долинино-Иванская, А. Л.

Оболенская, Анна Александровна, рожд. кж. Урусова — || 496.

Оболенская, Вера Владимировна, рожд. Немчинова — || 496.

Оболенская, Вера Леонидовна — || 496.

Оболенская, кн. Дарья Петровна, рожд. кж. Трубецкая — || 468.

Оболенская, Елизавета Валерьяновна, рожд. Толстая — || 348, 494, 512.

— «Моя мать и Лев Николаевич» — || 348.

Оболенская, Марья Леонидовна. См. Маклакова, М. Л.

Оболенская, Марья Львовна, рожд. Толстая — || 495, 512.

Оболенская, Наталья Леонидовна. См. Абрикосова, Н. Л.

Оболенская, Наталья Михайловна, рожд. Сухотина — || 495, 512.

Оболенская, Нина Сергеевна, рожд. Жекулина — || 496.

Оболенская, кж. Прасковья Владимировна. См. Трубецкая, кн. П. В.

Оболенский, кн. Андрей Васильевич — || 328.

Оболенский, Георгий Леонидович — || 496.

Оболенский, кн. Дмитрий Александрович — 237, || 326, 437, 468.

Оболенский, кн. Леонид Дмитриевич — || 348, 494, 512.

Оболенский, Михаил Леонидович — || 495.

Оболенский, Николай Леонидович — || 496, 512.

Обольянинов, Михаил Михайлович — || 503.

Обольянинова, Анна Михайловна. См. Олсуфьева, гр. А. М.

Обольянинова, Елена Михайловна. См. Всеволожская, Е. М.

Обольянинова, Елизавета Михайловна, рожд. кж. Горчакова — || 503.

Обри — 162, || 423, 434,

Овер, Александр Иванович — || 299.

Овидий — || 486.

Огарев, Владимир Иванович — 38, || 323, 324.

Огарев, Иван Михайлович — || 323.

Огарев, Константин Иванович — || 324.

Огарева, Софья Ивановна — || 324.

Огарева, Юлия Ивановна — || 324.

Огарева, Юлия Михайловна, рожд. Арсеньева — || 323.

Оголин, брат А. П. Оголина — 229.

Оголин, Александр Павлович — 136, 148, 150, 154, 156 — 158, 174, 226, 228—230, || 401, 409, 411, 415, 418, 430, 461. 382.

Оголин, Александр Степанович — 60, || 316, 351, 361.

УКАЗАТЕЛЬ СОБСТВЕННЫХ ИМЕН

Оголина, Софья Николаевна, рожд. Загоскина — || 351.

Одесса — || 455.

Одесский округ — 207.
11-я артиллерийская
бригада — || 461.

Одоевская, кн. Анастасия Федоровна, рожд. кн. Хворостина — 483.

Одоевская, кн. Варвара Ивановна. См. Трубецкая, кн. В. И.

Одоевская, кн. Марья Алексеевна, рожд. кн. Лыкова — || 483.

Одоевская, кн. Прасковья Ивановна, рожд. гр. Толстая — || 483, 508.

Одоевские, князья, род — || 483.

Одоевский уезд Тульской губ. — || 341.

Одоевский, кн. Александр Иванович — || 478, 510.

Одоевский, кн. Василий Юрьевич — || 483.

Одоевский, кн. Иван Васильевич — || 484, 508.

Одоевский, кн. Юрий Михайлович — || 483.

Озеров, Борис Семенович — 43, 45, 49, 52—56, || 299, 330, 331, 344.

Озеров, Семен Николаевич — || 330.

Озерова, Анастасия Борисовна, рожд. кн. Мещерская — || 330.

Озерова, Евгения. — || 330.

— «Памятные записки игуменни московского Страстного монастыря Евгении Озеровой» — || 330—331.

Оксана — 160, || 420, 431.

Окырев — 212.

Олег Иванович, в. кн. рязанский — || 481.

Оленин. См. Толстой, Л. Н. «Каваки».

Оливье, Осип Антонович — 49, || 339.

Олифер (Алифер) — 132, 133, 152, 158, 187, 190, 197, 199, 203, 207, 208, || 353, 399, 413, 416, 419, 440.

Олсуфьев, гр. Адам Васильевич — || 505.

Олсуфьев, гр. Василий Адамович — || 506.

Олсуфьев, гр. Дмитрий Адамович — || 506.

Олсуфьев, гр. Михаил Адамович — || 506.

Олсуфьева, гр. Александра Васильевна. См. Зубова, гр. А. В.

Олсуфьева, гр. Анна Михайловна, рожд. Обольянинова — || 505.

Олсуфьева, гр. Елизавета Адамовна — || 506.

Олудерус, Нина. См. Вестерлунд, Нина.

Ольгерд, в. кн. литовский — 213, || 455.

Ольшевский, Мелетий Яковлевич. «Кавказ с 1841—1866 год» — || 426.

Опекунский совет в Москве — 41, 49, 54, || 326, 337, 343.

Опекунский совет в Туле — 234, || 339, 465.

«Описание войны 1799 года России с Францией». См. Милютин, гр. Д. А.
Оптина пустынь — || 468, 489.

Ораньенбаум — 220, || 459.

Орбелиани кн. Григорий Дмитриевич — || 434.

Орел город — || 332, 492.

Оренбургская губерния — || 497.

Ореноко. См. Ориноко.

Орехов, Алексей Степанович — 111, 151, 164, 169, 171, 200, 209, 212, 216 — 218, 225, 226, 229, 234 ||, 386, 412, 424, 464.

Орехова — 234, || 464.

Орешинка. См. Большая Орешевка.

Ориноко (Ореноко), река — 201, || 446.

Орлеанские, герцоги — || 457.

Орлов, Александр Васильевич — 260, || 457.

Орлов, кн. Николай Алексеевич — 509.

Орлова, гр. Наталья Алексеевна. См. Орлова-Денисова, гр. Н. А.

Орлова, кн. Екатерина Николаевна, рожд. кн. Трубецкая — || 509.

Орлов-Денисов, гр. Николай Васильевич — || 344.

УКАЗАТЕЛЬ СОБСТВЕННЫХ ИМЕН

- Орлова-Денисова, гр. Любовь Васильевна. См. Трубецкая, кн. Л. В.
- Орлова-Денисова, гр. Наталья Алексеевна, рожд. Шидловская. См. Лужина, Н. А.
- Орлова-Денисова, гр. Софья Васильевна. См. Толстая, гр. С. В.
- Орловское губернское по крестьянским делам присутствие — || 342.
- Оружейная палата в Москве — || 483, 498.
- Осетинская комиссия — || 433.
- Осетия. См. Северная Осетия.
- Осип. См. Зябрев, Осип Наумович.
- Ослан-Мурза — || 480.
- Осман — || 437.
- Ост-Индия — 201, || 476.
- Осташевский (Асташев), Казимир Иванович — || 387.
- Осташевский (Эсташевский) сад в Москве — 112, || 387.
- Остен-Сакен, гр. Александр Ильичична фон дер, рожд. гр. Толстая — || 297, 351, 489, 511.
- Остен-Сакен, бар. Елена Васильевна, рожд. бар. Ферзен. См. Горчакова, кн. Е. В.
- Остен-Сакен, бар. Иоганн Густав дер фон — || 502.
- Остен-Сакен, гр. Карл Иванович фон дер — || 489.
- Остоженка, улица в Москве — || 327.
- Отдельный кавказский корпус — || 345, 405, 406, 416, 419, 421, 426, 444.
- Отдельный сибирский корпус — || 339.
- «Отечественные записки» — 100, 207, || 331, 378, 379, 383, 401, 407, 410, 423, 437, 446, 448, 449, 456.
- Оттино — || 452.
- Оттон I, король греческий — 213, || 456.
- «Отче наш», молитва — 198.
- Очкин, Амплий Николаевич — || 385.
- П. А. «Обозрение Выставки мануфактурных изделий в Москве» — 214, || 456.
- Павел I, — 182, 183, || 435, 436, 454, 483, 497, 502.
- Павла св. источники — || 408.
- Павлова. См. Горчакова, княгиня.
- Павлова, Прасковья Дмитриевна. См. Венкстерн. П. Д.
- Павлович. См. Павлыч.
- Павлоградский драгунский полк — || 493.
- Павлыч (Павлович) — 106, || 382.
- Пакунька. См. Покунька.
- Палата гражданского суда в Туле — || 334.
- Палата родословных дел — || 485.
- Палестина — || 438, 439.
- Панаев, Иван Иванович — || 381.
- «Львы в провинции» — || 393.
- Панин — 47, 48, 49, || 336, 337.
- Панин, гр. Александр Никитич — || 336.
- Панина, гр. Александра Сергеевна, рожд. гр. Толстая — || 336.
- Панина, гр. Марья Александровна. См. Мещерская, кн. М. А.
- Панина, гр. Софья Александровна. См. Щербатова, кн. С. А.
- Панкратьев, Владимир Никитич — || 504.
- Панкратьева, Варвара Михайловна, рожд. кнж. Горчакова — || 504.
- Паново — 256, 257, || 298, 301, 321, 351, 473, 474.
- «Пантеон», журнал — || 327.
- Парабоч, Парабочево — 150, 186, || 304, 410, 439.
- Париж, — || 326, 408, 427, 436, 451, 488, 508.
- Парчевский — || 355, 415.
- Паскевич, кн. Иван Федорович — || 434, 437.
- Пассек, Диомид Васильевич — || 460.
- Паша — 111, || 386.
- Пекарский, Петр Петрович, «Студенческие воспоминания о Дмитриии Ивановиче Мейере» — || 321.
- Перепелицын — 112, 141, 152, || 388, 404, 413.
- Переяславец — || 500.

- Пермь — || 400.
- Перовская, гр. Анна Алексеевна. См. Толстая, гр. А. А.
- Перовская, гр. Екатерина Васильевна, рожд. кж. Горчакова, по 1-му браку Уварова — || 503.
- Перовский, гр. Лев Алексеевич — || 503.
- Персей — || 423, 438.
- Персия — || 448.
- Перфильев, Василий Степанович — 41, 60, || 324, 325, 330, 349, 466, 475, 491.
- Перфильев, Степан Васильевич — 40, || 324, 330.
- Перфильев Федор Васильевич — || 324, 336, 493.
- Перфильева Анастасия Сергеевна, рожд. гр. Ланская — 40, 43, 50, || 324, 330, 336, 341.
- Перфильева, Мария Александровна, рожд. кж. Голицына. См. Шепшинг, бар. М. А.
- Перфильева, Прасковья Федоровна, рожд. гр. Толстая — 260, || 324, 325, 466, 475, 491.
- Перфильевы, — 40, 41, 47, 48, 236, || 299, 466.
- Петербург (Питер) — 140, 142, 144, 220, || 299, 323, 338, 356, 378, 403, 452, 456, 467, 478, 488, 489, 498, 513.
- Петербургская губерния — || 459.
- Петербургская палата гражданского суда — || 467.
- Петербургский университет — || 299, 320, 471.
- Петр. См. Воробьев, Петр Евстратович.
- Петр I Алексеевич — 110, 207, 211, 212, 213, || 385, 449, 454, 455, 459, 477, 482, 485, 486, 496, 507, 510.
- Петр II Алексеевич, — 211, || 454, 486.
- Петр III Федорович, — 212, || 454, 455.
- Петров, Павел Иванович — || 447.
- Петровск (Петровское) — 283, || 376, 377, 451, 477.
- Петровское. См. Петровск.
- Петропавловская крепость — || 339.
- Петруша — || 379.
- Пещурова, Анна Ивановна. См. Горчакова, кн. А. А.
- Пиго - Лебрен (Pigault Lebrun), «Les barons de Felsheim» — 169, || 427.
- «Бароны Фелзгейм» — || 427.
- Пилецкий, Иван Игнатьевич — 113, || 388.
- Пиринейский полуостров — || 445.
- Пригово — 57, 58, 60, 110, 238, || 300, 301, 328, 346, 347, 349, 384, 468, 491, 492, 502, 503.
- Писарев, Дмитрий Иванович — || 394.
- Писарева, Софья Алексеевна. См. Филоsofova, С. А.
- Писемский, Алексей Феофилактович, «Леший» — 210, 211, || 325, 453.
- «Богатый жених» — || 393.
- «Масоны» — || 325.
- Пистолькорс, Александр Васильевич — 211, || 453.
- Питер. См. Петербург.
- Пишегрю — || 436.
- Платон — 214, || 391, 468.
- «Пир» («Банкет») — 117, || 391.
- «Политик» (Politique) — 137, || 304, 402, 468.
- «Федон» — 214, || 456.
- «Племянница». См. Салиас де Турнемир, Е. В.
- Плетнев, Петр Александрович — || 299.
- Площадь революции в Москве — || 344.
- Погодин, Михаил Петрович — || 356, 458.
- «Простая речь о мудреных вещах» — || 356.
- Погожева, Дарья Федоровна. См. Лынова, кн. Д. Ф.
- Подкумок, река — || 430.
- Пожарский, И. «Самоучка» — || 384.
- Пожарский, кн. Дмитрий Иванович — || 506.
- Покровка, улица в Москве — || 339.
- Покровское — 43, 44, 58, 60, 235, || 300, 301, 307, 332, 334, 346, 348, 349, 465, 466, 491, 492, 503.
- Покровское-Стрешнево — || 513.
- Покунька (Пакунька) — 108.

УКАЗАТЕЛЬ СОБСТВЕННЫХ ИМЕН

- 138, 140, 151, 159, 178, || 383, 402, 412, 420, 433.
- Полевой, Николай Алексеевич, «История народа русского» — || 458.
- Полицеймейстер в Москве в 1851 г. — 52, 53, || 337, 343.
- Полонский, Яков Петрович, «Тифлиссские сакли» — || 437.
- Полторацкая, Ирина Дмитриевна. См. Дьякова, И. Д.
- Полторацкий, Владимир Алексеевич, «Воспоминания» — || 305, 356, 422, 447, 453.
- Полторацкий, Павел Александрович — || 422.
- Полторацкий, С. Д. — || 339.
- Полубояринов — || 387.
- Польская кампания 1831 г. — 183, || 437, 502.
- Польша — 213, 215, || 455, 520, 506, 507.
- Поляков, Лазарь Соломонович — || 387.
- Помчишка — || 376.
- Попко, И. «Терские казаки с стародавних времен». Вып. I. Гребенские казаки — || 353, 446, 451.
- Попова, Елизавета Ивановна, «Дневник Е. И. Поповой» — || 404.
- Порембский С. «Вторжение Шамиля в Джаро-Белоканский округ в 1853 году» — || 435.
- Порт - Луи — 72.
- Порта — || 431.
- «Посредник», издательство — || 493.
- Потемкин, кн. Григорий Александрович — || 452.
- Пракудин-Горский, Е. «Поездка в Карачевские болота. Охотничьи рассказы» — || 335.
- Праль — || 500.
- Праль, Софья Николаевна, рожд. Вирина. См. Волконская, кн. С. Н.
- «Предание о Петре Великом» — 110, || 385.
- Преображенский полк — || 401.
- Пресбургский мир — || 438.
- «Приключения знатной старушки» — || 384.
- Принц, Петр Александрович — 116, 176, || 390, 432.
- Провал под Пятигорском — 131, || 398.
- «Проект правил для экзамена юнкеров и фейерверкеров Полковой Артиллерии» — || 396.
- Прозрителев, Г. Н. «Посоветство от Шамиля к абадзехам» — || 441, 442.
- «Шейх Мансур». Материалы для истории Кавказской войны — || 453.
- «Проселочные дороги». См. Григорович, Д. В.
- Протасов, Николай Алексеевич — 118, || 391.
- Протасова, Марья Николаевна, рожд. кн. Голицына — || 391.
- Пруссия — || 438, 452, 455.
- Псезуапе, река — || 477.
- Пуаре, Яков Викторович — 47—49, 51, 52, 54, || 336, 341, 343, 475.
- Публичная библиотека СССР имени В. И. Ленина — || 308.
- Пуло, Александр Павлович — 283, || 478.
- Пушкин, Александр Петрович — || 509, 510.
- Пушкин Александр Сергеевич — || 349, 482, 488, 501, 503, 509, 510.
- «Воспоминание» — || VI.
- «Гавририада» — || 501.
- «Дон-Жуанский список» — || 330.
- «Евгений Онегин» — || 420 (Онегин).
- «Капитанская дочка» — 188, 190, || 400.
- «Послание к Чаадаеву» — || 488.
- «Приметы» — || 404.
- Пушкин, Лев Александрович — || 510.
- Пушкин, Сергей Львович — || 510.
- Пушкина, Евдокия Ивановна, рожд. Головина — || 509, 510.
- Пушкина, Марья Александровна. См. Гартунг М. А.
- Пушкина, Надежда Осиповна, рожд. Ганнибал — || 510.
- Пушкина, Наталья Николаевна, рожд. Гончарова — || 488.

УКАЗАТЕЛЬ СОБСТВЕННЫХ ИМЕН

Пушкина, Ольга Васильевна, рожд. Чичерина — || 510.

Пушкины, см. Мусины-Пушкины, гр. Александр Иванович и Алексей Иванович.

Пущин — 184, 185, || 438.

Пущин, Иван Иванович — || 438.

Пущин, Михаил Иванович — || 438.

Пятигорск — 114, 116, 133, 136, 161, 162, 166—168, 173, 190, 192, || 303, 306, 375, 380, 389, 390, 391, 393, 394, 397, 398, 399, 401, 402, 421, 426, 427, 428, 429, 430, 432, 442.

Пяткин, штабс-капитан — || 358.

Пяткин, Василий — 66, 118, || 357, 391.

Р. — 118, 125, 134, || 391, 393, 400.

Раевская, Марья Николаевна. См. Волконская, кн. М. Н.

Раевские — || 341.

Раевский, Михаил Николаевич — || 341.

Раевский, Николай Николаевич младший — || 478.

Раевский, Николай Николаевич старший — 282, || 476.

Разрядный приказ — || 485.

Разумовская, гр. Варвара Алексеевна. См. Волконская, кн. В. А.

Ракович Д. В. «Тенгинский полк на Кавказе. 1796—1846» — || 417.

Расправная палата — || 480.

Рахманов, Александр Александрович — || 499.

Рахманова, Елена Сергеевна, рожд. кн. Волконская, по 1-му браку Молчанова, по 2-му — Кочубей — || 499.

Рачинская, Марья Александровна, рожд. Дараган. — || 512.

Рачинская, Марья Константиновна. См. Толстая, гр. М. К.

Рачинский, Константин Александрович — || 512.

Рачинский уезд — || 444.

Редут. См. Редут-Кале.

Редут-Кале — 283, || 477.

Рейнвальд — || 440.

Репнин, кн. Николай Гри-

горьевич. См. Волконский, кн. Н. Г.

Репнина, кн. Александра Николаевна. См. Волконская, кн. А. Н.

Репнины, род — || 497.

Репьева, Татьяна Алексеевна. См. Ржевская, Т. А.

Рёссель, Федор Иванович — || 472.

Ржевская, Анастасия Владимировна. См. Беэр, А. В.

Ржевская, Анна Андреевна, рожд. гр. Толстая, по 1-му браку Бахметева — || 487.

Ржевская, Анна Константиновна — || 338, 492.

Ржевская, Наталья Андреевна, рожд. Беэр. См. Беэр, Н. А.

Ржевская, Софья Константиновна. См. Вельяшева, С. К.

Ржевская, Татьяна Алексеевна, рожд. Репьева — || 490.

Ржевские — || 338.

Ржевский, Владимир Константинович — || 384, 492.

Ржевский, Владимир Матвеевич — || 488.

Ржевский, Константин Владимирович — || 490.

Риза, имам — || 448.

Рим — 74, || 323, 452.

Рио-Жанейро, Рио-де-Жанейро — 197, 199, || 445.

Ритова, Надежда Герасимовна. См. Толстая, гр. Н. Г.

Робеспьер — 75, || 359.

Роденская, Татьяна Николаевна, рожд. Нагорнова, по 1-му браку Волькенштейн — || 495.

Роденский, Николай Иванович — || 495.

Родивон — 236, || 466.

Родионовский казанский женский институт — 248, 256, || 327, 350, 360, 471, 474.

Рождер, Карл Христианович — 134—137, || 400.

Розанов, Матвей Никанорович, «Толстой и Руссо» — || 318.

Розен, бар. Алексей Александрович — || 422.

Розен, бар. Григорий Владимирович — || 376.

Розенберг, Андрей Григорьевич — 182, || 435, 436.

УКАЗАТЕЛЬ СОБСТВЕННЫХ ИМЕН

- Ровенкранц. См. Толстой,
Л. Н. «Набег».
- Романов, Никита Романович — || 452.
- Романов, Федор Никитич — || 452.
- Романовы, род — 210, 211, || 451, 452, 455, 482.
- Ропша — || 455.
- Россия — 5, 21, 28, 111—113, 121, 127, 147, 158, 182, 207, 213, 232, || 297, 322, 366, 383, 385, 434, 435, 438, 444, 449, 451, 452, 453, 454, 455, 456, 458, 482, 486, 507, 510.
- Рот, Федор Филиппович — 194, || 444.
- Рошня — || 358, 371.
- Ртищев, Михаил Федорович — || 480, 481, 483.
- Ртищев, Федор, меньшей, Михайлович — || 480.
- Ртищева, Прасковья Михайловна. См. Толстая, гр. П. М.
- Ртищева, Прасковья Семеновна, рожд. Васильчикова — || 481, 483.
- Ртищева, Ульяна Степановна, рожд. Навалкина — || 480.
- Ртищевы, род. — || 480, 511.
- Рубин — 222, || 460.
- Рудаковский. См. Рудановский.
- Рудановский — || 373.
- Рудольф — || 299.
- Рукуйжа, Каспер Осипович — || 384.
- Руммель, Василий Владимирович — и В. В. Голубцов, «Родословный сборник русских фамилий» — || 480, 485.
- Румыния — || 455, 461.
- Румянцев, Николай Михайлович — 44, 58, || 334, 347.
- Русанов, Гавриил Андреевич — || 303.
- Русанова, Антонина Алексеевна — || 397.
- «Русская история». См. Устрялов, Н. Г.
- «Русский архив» — || 341, 349.
- «Русский биографический словарь» — || 330, 419, 457, 468.
- «Русский вестник» — || 384.
- «Русский инвалид» — 179, 217, 220, || 434, 458.
- Русско-Турецкая война 1710-1712 гг. — || 453, 486.
- Руссо (Rousseau), Жан Жак — 3, 249, || 298, 317, 318, 471.
- «Confessions» («Исповедь») — 126, 127, 132—134, || 304, 317, 396, 399, 400.
- «Contrat social» («Об общественном договоре») — 138, || 304, 402.
- «Nouvelle Héloïse» («Новая Элоиза») — 130, || 317, 397.
- «Profession de foi du Vicaire Savoyard» («Исповедание веры савойского викария») — 128, 167, 176, || 397, 425, 432.
- «Словарь музыки» — || 317.
- «Эмиль» — || 304, 317, 396, 397, 425, 432.
- Русь — || 451.
- Рычков, подпоручик — || 355.
- Рюрик — || 481, 483, 496, 500.
- Рюриковичи — || 481, 483, 511.
- Рязано-Уральская жд. — || 511.
- Сабуров — 237, || 467.
- Садлер — || 404.
- Садо. См. Мисербпев, Садо.
- Саксония — || 436, 498.
- Саламалида. См. Соломонида.
- Саламанида. См. Соломонида.
- Салатавский хребет — || 460.
- Салиас де Турнемир, гр. Елизавета Васильевна, рожд. Сухово-Кобылина (псевд.: Евгения Тур), «Племянница» — 145, || 407.
- Салогуб. См. Соллогуб, гр. Владимир Александрович.
- Салтыков, гр. Григорий Сергеевич — || 490.
- Салтыкова, гр. Александра Григорьевна. См. Колошина, А. Г.
- Салтыкова, гр. Елизавета Степановна, рожд. гр. Толстая — || 490.
- Самара, река — || 449, 450.
- Самарская губерния — || 449, 494.
- Самойлович, Иван Самойлович, гетман — || 485—486.

УКАЗАТЕЛЬ СОБСТВЕННЫХ ИМЕН

- Самурский полк — 179, || 434.
- Сан-Джорджо — || 436.
- Санд, Жорж — 210, 211, || 453.
- «Hogase» — 66, || 357, 360.
- Сандо, Жюль — «Madeleine» — || 429.
- Сант-юрт, аул — || 371.
- Саранский уезд Пензенской губ. — || 350.
- Саратов — 60, || 301, 351, 352, 353.
- Саратовская губерния — || 351.
- Сарепта — || 428.
- Сарафов Абдурашид Абульфатх — || 493.
- Сашка — 234, || 464.
- «Сборник газеты «Кавказ» — || 389, 428, 441.
- «Сборник материалов для описания местностей и племен Кавказа», вып. 45 — || 478.
- вып. 46 — || 353, 367, 379, 408, 431.
- Сверидов — 150, || 410.
- «Свод военных постановлений» — 161, || 421.
- «Свод законов» — 256, || 474.
- «Свод мыслей Л. Н. Толстого» — || X.
- Святой Елены, остров. См. Елены, святой, остров.
- Святополк Изяславович, в. кн. киевский — 207, || 449.
- Севастополь — || 335, 386, 395, 494.
- Севастопольская кампания — || 332, 335, 504.
- Северная Осетия — 177, 281, || 433, 476.
- «Северная пчела», журнал — || 337.
- Северо-Американские Соединенные Штаты — || 383.
- Севрюгин — || 388.
- Селезнев, Дмитрий Степанович — 60, || 337, 350.
- Селезнев И. «Исторический очерк императорского, бывшего Царскосельского, ныне Александровского лицея» — || 434.
- Семен Писарь — || 481.
- Семенов — 193.
- Семенов, Леонид Петрович, «Лермонтов и Толстой» — || 414.
- Сенат — || 336.
- Семибашенный замок в Константинополе — || 486.
- Семилетняя война — || 496, 497.
- Семипалатинская область — || 381.
- Сенека — 78, || 360.
- Сенковский, Осип Иванович (псевд.: Барон Брамбеус) — 153, || 384, 413.
- Сен-Пьер, Бернарден де, «Paul et Virginie» («Поль и Виржиния») — 72, 73, || 359.
- Сергеенко, Петр Алексеевич. См. Молоствов, Н. Г.
- «Сердало», газета — || 314, 368.
- Серебряковка, станица — 113, || 389.
- Сережа. См. Толстой, гр. Сергей Николаевич.
- Серюрье — || 436.
- Сехин, Дмитрий Михайлович — || 364.
- Сехин, Епифан (Епишка, Япишка) — 83—85, 87, 107, 108, 114, 143, 144, 146, 148—150, 154, 159, 164, 165, 167, 177, 178, 185, 186, 188, 197, 199—202, 205, 206, 209, 212, 215, 217, 222, 224—226, 229, 230, 277, 279, || 311, 363, 364, 381, 382, 406, 446, 461.
- Сехин, Луна Алексеевич (Лукашка; Марка) — 83—86, 200, || 363, 364, 446.
- Сехин, Михаил — 106, || 381.
- Сибирь — || 385, 488, 498, 502.
- Сиверс, Александр Александрович — || 340.
- Сивцев-Вражек, улица в Москве — || 300.
- Сизино, село — || 485.
- Симбирская губерния — || 350, 362, 489.
- Симонов, Иван Михайлович — || 298, 324, 473.
- Сирия — || 477.
- Скавронская, Марта. См. Екатерина I.
- «Скажи, зачем?» См. Глинка, М. И. и Голицын, кн. С. Г.
- Скайлер, Евгений, «Воспоминания о гр. Л. Н. Толстом» — || 351.
- Скальковский, Аполлон

УКАЗАТЕЛЬ СОБСТВЕННЫХ ИМЕН

Александрович, «Опыт статистического описания Новороссийского края» — || 449.

Скорняков - Писарев, Семен Петрович — || 481.

Скорнякова - Писарева, Акулина Семеновна. См. Еропкина, А. С.

Скорняковы - Писаревы, род — || 481, 511.

Скоропадская, Иулиана-Анастасия Ивановна. См. Толстая, гр. И.-А. И.

Скоропадский, Иван Ильич, гетман — || 486.

Скуратова. См. Еремеева.

Скуратова, Татьяна Семеновна — || 503.

Скутари — || 452.

Смирна — 185, || 438.

Смирнов, Ник. — || 333.

Смоленск — || 476.

Смоленские князья — || 481.

Смутное время — || 506.

Смышляев — 175, || 431.

Собачья площадка в Москве — || 299.

Соболев, Андрей Ильич — 51, 57, 58, 97, 118, 123, 130, 131, 221, || 337, 342, 346, 377, 393, 396, 398, 401, 406.

Совет детских приютов в Москве — || 335.

Совет министра государственных имуществ — || 339.

«Современник», — 105, 123, 125, 145, 160, 183, 192, 211, || 304 — 306, 331, 333, 380, 392, 397, 403, 405, 407, 409, 410, 412, 413, 414, 420, 424, 430, 433, 435, 437, 438, 440, 441, 448, 453, 456, 463, 491.

Согалево село — || 498.

Содд. См. Мисербиев, Садо.

Соковнин — 158, 197, || 419, 445.

Сократ — 29, 214, || 321, 456.

Соллогуб, гр. Владимир Александрович — 43, 52, || 331.

— «Тарангас» — || 331.

— «Воспоминания» — || 331.

Соловецк — || 452.

Соловецкие острова — || 452, 453, 486.

Соловецкий монастырь — 210, 241, || 452, 453, 486.

Соловьев, Ларион (Ларька, Ларка) — 221, 222, || 459.

Соловьев, Сергей Михайлович, «История России с древнейших времен» — || 458.

Соломонида (Саламанида, Саламалида) — 87, 159, 164—166, || 366, 407, 420, 424.

Солхомир — || 481.

Сонцова-Засекина, кж. Анастасия Афанасьевна. См. Волконская, кж. А. А.

Софья Алексеевна, царевна — || 454, 486, 507.

Спажка — 156, || 417.

Спарта — 187, || 318, 440.

Спасо-Андроньевский монастырь в Москве — || 497, 508.

Спасский уезд Казанской губ. — || 360.

Спевак — 222, || 460.

«Список кандидатов действительных студентов имп. Казанского университета за 1845/1846 год» — || 469, 475.

Средиземное море — 438.

Средняя Азия — || 381.

Ссудная казна при Опекуном совете в Москве — || 326.

Стааль, Софья Михайловна, рожд. кж. Горчакова — || 504.

Стааль, Егор Егорович — || 504.

Ставрополь — || 476.

Ставропольская область — || 389, 390.

Стамбул (Стамбул). См. Константинополь.

Станиславский, Антон Григорьевич — || 336, 469, 471, 474.

Станкевич, Николай Владимирович — || 338, 384.

Старая Конюшенная улица в Москве — || 300.

Старо-Газетный переулок в Москве — || 341.

Старогладковская станция — 60, 80, 89, 92, 93, 110, 114, 137, 141, 150, 158, 168, 174, 177, 197, 218, || 304—307, 309, 352, 353, 357, 363, 365, 366, 370, 374, 372, 373, 382, 383, 384, 398, 399, 401, 402, 407, 415, 416, 419, 420, 421, 423, 424, 425, 434, 440, 459, 463, 476, 477.

УКАЗАТЕЛЬ СОБСТВЕННЫХ ИМЕН

Староста в Ясной поляне. См. Зябрев, В. Е.

Старочеркасская станция — || 463.

Старые Закаталы — 179, || 434.

Старый Аксай — || 439, 440.

«Старый дом». См. Зотов, В. Р.

Старый Терек — || 378.

Старый Юрт — 60, 79, 80, 93, 217, 226, 231, 235, || 301, 302, 307, 354, 355, 365, 370, 373, 375, 463.

Стасулевич. См. Стасюлевич, А. М.

Стасюлевич (Стасулевич), Александр Матвеевич — 193—196, || 307, 443, 444.

Стасюлевич, Михаил Матвеевич — || 443.

«М. М. Стасюлевич и его современники» — || 443.

Стерн (Sterne), Лоренс — 78, 82, 110, || 360, 385, 389.

— «Жизнь и приключения Тристрама Шенди» — 79, || 360, 385, 389.

— «Сентиментальное путешествие» — 61, 65, 93, 97, 98, 100, 108, 110, || 301, 303, 354, 356, 360, 375, 377, 383, 385, 471.

— «Mémoires de L. Sterne» — || 350.

Столовая бухта — || 445.

Столовая гора — 197, || 445.

Столыпин, Алексей Григорьевич — || 509.

Столыпин, Аркадий Дмитриевич — || 335, 504.

Столыпин, Дмитрий Алексеевич — || 335.

Столыпин, Петр Аркадьевич — || 505, 511.

Столыпина, Екатерина Адриановна, рожд. Устинова — || 504.

Столыпина, Екатерина Аркадьевна, по 1-му браку Воейкова — 335, 504.

Столыпина, Елизавета Дмитриевна — || 335.

Столыпина, Марья Васильевна, рожд. кж. Трубешная. См. Воронцова, кн. М. В.

Столыпина, Наталья Ми-

хайловна, рожд. кж. Горчакова — || 504.

Столыпина, Ольга Борисовна, рожд. Нейдгардт — || 505.

Столыпина — 44, || 335.

Страстной монастырь в Москве — || 330.

Стрешнева, Татьяна Ивановна. См. Голицына, кн. Т. И.

Строилова, Елена Петровна. См. Горчакова, кн. Е. П.

Струве, Федор Аристович — || 472.

Сувестр, Эмиль — 76, || 298, 360.

Суворов, Александр Васильевич — 182, || 326, 435, 436, 497, 501.

Суворов, Иван Васильевич — 105, 106, 115, 123—127, 131, 144, 146, 159, 234, 235, 238, || 380, 381, 390, 408, 468.

Суворова, мать И. В. Суворова — 105.

Суворова, Анна Васильевна. См. Горчакова, кн. А. В.

Суворова-Рымникская, кж. Варвара Аркадьевна. См. Горчакова, кн. В. А.

Судак — || 482.

Судаково — || 307, 346.

Судебная палата в Новочеркасске — || 494.

Судженский уезд — || 386.

Суев, Суец — 283, || 477.

Суздаль — || 500.

Суздальский уезд — || 485.

Сулак, река — 282, || 364, 380, 460, 477.

Сулейман-эфенди — 189, 190, || 441.

Сулимовский, Александр Иванович — || 356.

Сулимовский, Михаил Иванович (Тита) — 86, 97, 108, 109, 115, 141, 145, 148, 152—154, 158, 160, 200, 209, 211, 218, 227, 231, 232, || 355, 364, 365, 371, 372, 376, 390, 405, 407, 412, 459, 461, 463.

Султан, лошадь — 154, 162, || 414, 421.

Султанов, Петр Аркадьевич (Мамонов) — 98, 106, 139, 141, 150, 205, 215, || 304, 377, 381, 388, 403, 404, 410, 424, 448, 456.

Сумарокова, Прасковья Николаевна. См. Красильникова, П. Н.

УКАЗАТЕЛЬ СОБСТВЕННЫХ ИМЕН

- Сундуновские бани в Москве — || 336.
- Су н ж а, река — || 356, 371, 374, 418, 423, 441, 446, 476.
- Суук - Су — 196, || 444.
- Сухо во - Ко бы ли н, Алек-сандр Васильевич — 48, || 337—338.
- Сухо во - Ко бы ли на, Ели-завета Васильевна. См. Салиас де Турнемир, гр. Е. В.
- Сухо ни н. См. Толстой Л. Н. «Утро помещика».
- Сухо ти н, Михаил Сергее-вич — || 511.
- Сухо ти н, Сергей Михайло-вич — 436, 227, || 328, 401, 462, 511.
- Сухо ти на, Марья Алексе-евна. См. Ладыженская, М. А.
- Сухо ти на, Марья Михай-ловна, рожд. бар. Боде — || 512.
- Сухо ти на, Наталья Михай-ловна. См. Оболенская, Н. М.
- Сухо ти на, Татьяна Львов-на, рожд. гр. Толстая — || 327, 511.
- «Друзья и гости Ясной по-ляны» — || 465.
- Сухо ти на, Татьяна Михай-ловна — || 513.
- Су хум - Ка ле — 196, || 444.
- Су ш ко вы — || 337.
- Сыз ран ь — || 301, 350.
- Сычевский уезд Смо-ленской губ. — || 336.
- Сю (Sue), Эжен — 70, || 358, 429.
- «Вечный жид» — 110, || 358, 385.
- «Тайны Парижа» — || 358.
- Т. В. — 111, || 385.
- Та бун — 186, 187, 190.
- Таврида — || 497.
- Таврическая губер-ния — 207, || 449.
- Таганрогский округ — 207.
- Тайная канцелярия — || 486.
- Тайный чужестран-ных дел коллегіум — || 486.
- Тальгр ен. См. Тальгр ен, Л. Л.
- Талызи н, Анатолий Алек-сандрович — 51, || 342, 346.
- Талызи н, Александр Ивано-вич — || 342.
- Талызина, Валерия Вла-димировна. См. Волкова, В. В.
- Тальгр ен, Лаврентий Лав-рентьевич — 143, || 405.
- Тамара (Томара), Василий Степанович — 216, || 457.
- Тамбовская губерния — || 325.
- Тарки — 210, || 451.
- Тарумова — 209, || 450.
- Тарутино, село — || 436.
- Тастевен, Феликс Ивано-вич — || 331.
- Татарин ов, Иван Василье-вич — || 506.
- Татарин ова, Софья Вла-димировна, рожд. Всеволожская — || 506.
- Татева, Анастасия Степано-ва. См. Трубецкая, кн. А. С.
- Татищев, Василий Ники-тич, «История Российская с самых древнейших времен» — || 458.
- Татищев, Иван Иванович — 44, || 334.
- Татьяна Александровна. См. Ергольская, Т. А.
- Таш-кичу — 186, || 439, 440.
- Тверская улица в Мо-скве — || 344.
- Тверской бульвар в Москве — 55, 57, || 344, 387.
- Теберда, река — || 442.
- Теккерей, Вильям, «Яр-марка тпеславия» — 232, || 463.
- Телятенки — || 323.
- Темир - Хан - Шура — || 408, 437, 451, 478.
- Темиров — 216, || 458.
- Темрюк Айдарович — 201, || 447.
- Темяшев, Александр Алек-сеевич — || 322, 501, 502—503.
- Темяшев, Алексей ИONO-вич — || 501.
- Темяшев, Иона Аристархо-вич — || 501.
- Темяшева (жена Алексея ИONOвича Темяшева) — || 501.
- Темяшева, Евдокия Алек-сандровна — 32, || 322, 505.
- Темяшева, Наталья Алек-сеевна. См. Карякина, Н. А.
- Темяшева, Наталья Иванов-на, рожд. кнж. Горчакова — || 500.
- Тенгинский полк — 155, || 415, 417, 441.
- Тенериф — 197, 199, || 445.
- Тенерифский пик — || 445.

УКАЗАТЕЛЬ СОБСТВЕННЫХ ИМЕН

Теодорина — 170—175, 177, || 426.

Тепли. См. Тепли-кичу.

Тепли-кичу — 91, || 373, 374.

Тёпфер (Тоерпфер), Рудольф, «Bibliothèque de mon oncle» — || 360.

Терек, река — 87, 110, 189, 201, 202, 282, || 352, 355, 356, 364, 366, 370, 380, 382, 384, 385, 388, 390, 402, 410, 419, 425, 433, 434, 437, 441, 446, 455, 460, 462, 477.

Терентьевна — 218, || 459.

Терки. См. Терск.

Терск (Терки) — 201, 202, || 446.

Терская область — || 354, 356, 378, 382, 402, 433, 442, 460, 476.

Тестова, ресторан в Москве — || 344.

Тьер. См. Тьер, П. А.

Тизенгаузен, бар. Елена Владимировна фон. См. Тслстая, гр. Е. В.

Тиле, Зинаида Модестовна, рожд. Молодцова — 79, 80, 126, || 301, 304, 321, 360, 361, 362, 393, 395, 464.

Тиле, Николай Васильевич — 126, || 361, 395.

Тилитль — || 437, 477.

Тильзитский договор — || 455.

Тита. См. Сулимовский, М. И.

Титов, Павел — || 427.

Тифлис — 80, 93—95, 98, 101, 151, 159, 163, 192, 223, 237, 283, || 302, 310, 333, 351, 355, 357, 370, 371, 378, 379, 399, 433, 437, 442, 443, 444, 477, 478.

Тифлисская губерния — || 357, 370.

Тифлисская судебная палата — || 351.

Тифлисская комиссарнатская комиссия — || 404.

Тифлисская егерский полк — || 444.

Ткачев Т. А. «Станица Червленная. Исторический очерк» — || 355.

Тобольск — || 427.

Токпо — || 477.

«Толстая Голова». См. Иван Юрьевич, кн.

Толстая, Н. Михайловна, рожд. Милославская — || 486.

Толстая, рожд. Хлюстина — || 488.

Толстая, гр. Аграфена Сергеевна — || 493.

Толстая, гр. Аграфена Федоровна. См. Закревская, гр. А. Ф.

Толстая, гр. Александра Андреевна — || 398, 489, 490.

Толстая, Александра Владимировна, рожд. Глебова — || 513.

Толстая, гр. Александра Ивановна, рожд. кнж. Щетинина — || 484, 487.

Толстая, гр. Александра Ильинична. См. Остен-Сакен, гр. А. И. фон дер.

Толстая, Александра Львовна — || 513.

Толстая, Александра Михайловна — || 514.

Толстая, гр. Александра Николаевна, рожд. кнж. Щербатова — || 488.

Толстая, гр. Александра Петровна. См. Дельвиг, бар. А. П.

Толстая, гр. Александра Сергеевна. См. Иванова, А. С.

Толстая, гр. Анастасия Ивановна, рожд. Иванова — || 488.

Толстая, гр. Анна Алексеевна, рожд. гр. Перовская — || 488.

Толстая, гр. Анна Андреевна. См. Ржевская, А. А.

Толстая, Анна Владимировна. См. Кузнецова, А. В.

Толстая, Анна Ильинична. См. Хольмберг, А. И.

Толстая, гр. Анна Федоровна, рожд. Дудина — || 488.

Толстая, гр. Анна Федоровна, рожд. Майкова — || 487.

Толстая, гр. Варвара Валерьяновна. См. Нагорнова, В. В.

Толстая, Варвара Львовна — || 513.

Толстая, гр. Варвара Сергеевна — || 493.

Толстая, гр. Вера Ивановна. См. Хлюстина, В. И.

Толстая, Вера Ильинична. — || 513.

Толстая, гр. Вера Николаевна, рожд. Шеншина — || 489.

УКАЗАТЕЛЬ СОБСТВЕННЫХ ИМЕН

- Толстая, гр. Вера Сергеевна. — || 493.
- Толстая, Дора Федоровна, рожд. Вестерлунд — || 512.
- Толстая, Евгения Николаевна, рожд. Георгиевская — || 494.
- Толстая, гр. Евдокия Львовна, рожд. Измайлова — || 487.
- Толстая, гр. Евдокия Максимовна, рожд. Тугаева — 41—43, 45, || 325, 329, 335, 475, 488.
- Толстая, *гр. Евдокия Михайловна, рожд. кж. Волконская, по 1-му браку Хрущева — || 487.
- Толстая, Евдокия Никандровна, рожд. Куприянова — || 494.
- Толстая, Екатерина Васильевна, рожд. Горяинова, по 1-му браку Арцимович — || 513.
- Толстая, гр. Екатерина Федоровна. См. Юнге, Е. Ф.
- Толстая, гр. Екатерина Яковлевна, рожд. Трегубова — || 487.
- Толстая, гр. Елена Владимировна, рожд. бар. фон Тизенгаузен — || 493.
- Толстая, Елена Сергеевна. См. Денисенко, Е. С.
- Толстая, гр. Елизавета Александровна, рожд. Ергольская — || 348, 489, 501, 503.
- Толстая, гр. Елизавета Андреевна — || 489.
- Толстая, Елизавета Валерьяновна. См. Оболенская, Е. В.
- Толстая, гр. Елизавета Егоровна, рожд. Барбо де Морни — || 487.
- Толстая, гр. Елизавета Петровна, рожд. кж. Волконская — || 492.
- Толстая, гр. Елизавета Сергеевна — || 493.
- Толстая, гр. Елизавета Степановна. См. Салтыкова, гр. Е. С.
- Толстая, Зинаида Григорьевна. См. Дранович, З. Г.
- Толстая, гр. Иулиана-Анастасия Ивановна, рожд. Скоропадская — || 486.
- Толстая, гр. Лидия Николаевна, рожд. Левашева — || 491.
- Толстая, Любовь Михайловна — || 514.
- Толстая, гр. Марья Алексеевна, рожд. кж. Голицына — || 488.
- Толстая, Марья Андреевна — || 514.
- Толстая, Марфа Владимировна — || 495.
- Толстая, гр. Марья Константиновна, рожд. Рачинская — || 512.
- Толстая, Марья Львовна. См. Оболенская, М. Л.
- Толстая, Марья Матвеевна, рожд. Апраксина — || 486.
- Толстая, Марья Михайловна, рожд. Шишкина — 58, 60, || 328, 347, 349, 491.
- Толстая, гр. Марья Николаевна, сестра Л. Н. Толстого — 60, 125, 133, 160, 168—171, 173—176, 217, 234, 236, || 306, 317, 332, 334, 348, 349, 361, 426, 465, 466, 471, 489, 491, 492, 501, 503, 505, 509.
- Толстая, гр. Марья Николаевна, рожд. кж. Волконская — || 324, 330, 484, 489, 496, 498, 503, 510.
- «Дневная запись для собственной памяти» — || 498.
- Толстая, Марья Николаевна, рожд. гр. Зубова — || 512.
- Толстая, гр. Марья Сергеевна. См. Бибилова, М. С.
- Толстая, гр. Марья Федоровна. См. Каменская, М. Ф.
- Толстая, гр. Надежда Герасимовна, рожд. Ритова — || 488.
- Толстая, гр. Надежда Федоровна, рожд. Громова. См. Верховская, Н. Ф.
- Толстая, Наталья Григорьевна. См. Черноглазова, Н. Г.
- Толстая, Нина Львовна — || 514.
- Толстая, Ольга Константиновна, рожд. Дитерихс — || 513.
- Толстая, гр. Пелагея Ильинична. См. Юшкова, П. И.
- Толстая, гр. Пелагея Николаевна, рожд. кж. Горчакова — || 324, 326, 327, 465, 484, 487, 500, 501.
- Толстая, гр. Прасковья Васильевна, рожд. Барыкова — || 487.
- Толстая, гр. Прасковья Дмитриевна, рожд. Павлова. См. Венкстерн, П. Д.
- Толстая, гр. Прасковья Ивановна. См. Одоевская, кн. П. И.

УКАЗАТЕЛЬ СОБСТВЕННЫХ ИМЕН

Толстая, гр. Прасковья Михайловна, рожд. Ртищева — || 483, 486.

Толстая, гр. Прасковья Николаевна, рожд. Сумарокова. См. Красильникова, П. Н.

Толстая, гр. Софья Андреевна, дочь гр. Андрея Ивановича — || 490.

Толстая, Софья Андреевна, дочь Андрея Львовича — || 514.

Толстая, гр. Софья Андреевна, рожд. Бахметева, по 1-му браку Миллер — || 490.

Толстая, гр. Софья Андреевна, рожд. Берс — 205, || 309, 326, 327, 340, 341, 375, 492, 511.

Толстая, гр. Софья Васильевна, рожд. гр. Орлова-Денисова — || 345.

Толстая, Софья Владимировна — || 495.

Толстая, гр. Софья Дмитриевна, рожд. Бибинова — || 493.

Толстая, Софья Львовна — || 513.

Толстая, гр. Софья Николаевна, рожд. Философова — || 512.

Толстая, гр. Соломонида Тимофеевна, рожд. Дубровская — || 480, 486.

Толстая, гр. Стефанида Алексеевна, рожд. Дурасова — || 487.

Толстая, Татьяна Львовна. См. Сухотина, Т. Л.

Толстая, Татьяна Михайловна, — || 513.

«Толстовский ежегодник» на 1912 г. — || 348, 350.

Толстовский музей в Москве — || 376, 489, 491, 491.

Толстой, гр. Александр Петрович, сын гр. Петра Андреевича — || 488.

Толстой, гр. Александр Петрович, сын гр. Петра Петровича — || 487.

Толстой, гр. Александр Сергеевич — || 493.

Толстой, гр. Алексей Константинович — || 490, 510.

Толстой, Алексей Львович — || 513.

Толстой, гр. Андрей Андреевич — || 487.

Толстой, Андрей Васильевич — || 485.

Толстой, Андрей Евстафьевич — || 485.

Толстой, гр. Андрей Иванович — || 484, 486.

Толстой, Андрей Ильич, — || 513.

Толстой, Андрей Львович — || 512.

Толстой, гр. Андрей Степанович — || 490.

Толстой, Андрей Харитонович — || 485.

Толстой, гр. Валерьян Петрович — 60, 97, 125, 131, 133, 142—144, 151, 168—171, 174—176, 217, 233, 236, || 306, 332, 334, 337, 342, 348, 349, 350, 377, 394, 395, 398, 412, 426, 465, 466, 491, 492, 501, 503, 505.

Толстой, Василий Андреевич, сын Андрея Евстафьевича — || 485.

Толстой, гр. Василий Андреевич, сын гр. Андрея Ивановича — 487.

Толстой, Василий Иванович, по прозвищу Шарп — || 485.

Толстой, Владимир Владимирович — || 495.

Толстой, Владимир Ильич — || 513.

Толстой, Владимир Михайлович — || 513.

Толстой, гр. Владимир Петрович — || 345.

Толстой, гр. Владимир Степанович — || 490.

Толстой, Григорий Григорьевич — || 494.

Толстой, Григорий Сергеевич — || 493.

Толстой, гр. Дмитрий Андреевич — || 493, 510.

— «История финансовых учреждений в России со времени основания государства до кончины Екатерины II» — || 493.

«Le catholicisme romain en Russie» — || 493.

Толстой, гр. Дмитрий Николаевич — 111, 131, 236, 238, 240, || 307, 317, 328, 341, 380, 386—387, 466, 468, 469, 475, 489, 492.

Толстой, Евстафий Федорович — || 485.

УКАЗАТЕЛЬ СОБСТВЕННЫХ ИМЕН

- Толстой, Иван Андреевич, сын Андрея Васильевича — || 486.
- Толстой, гр. Иван Андреевич, сын гр. Андрея Ивановича — || 487.
- Толстой, Иван Львович — || 513.
- Толстой, Иван Иванович — || 485.
- Толстой, Иван Михайлович — || 513.
- Толстой, гр. Иван Петрович — || 483, 486.
- Толстой, Иван Яковлевич — || 485.
- Толстой, гр. Илья Андреевич, сын гр. Андрея Андреевича — 132, || 355, 398—399, 490.
- Толстой, гр. Илья Андреевич, сын гр. Андрея Ивановича — || 484, 487, 500, 501, 503.
- Толстой, Илья Андреевич, сын Андрея Львовича — || 514.
- Толстой, гр. Илья Ильич, сын гр. Ильи Андреевича — || 489, 511.
- Толстой, Илья Ильич, сын Ильи Львовича — || 513.
- Толстой, Илья Львович — || 327, 512.
- «Мои воспоминания» — || 327, 329, 334, 341, 386, 404, 465.
- Толстой, Карп Андреевич — || 485.
- Толстой, Кирилл Ильич — || 513.
- Толстой, гр. Константин Петрович — || 488.
- Толстой, гр. Константин Сергеевич — || 493.
- Толстой, Лев Львович, сын Льва Львовича — || 513.
- Толстой, Лев Львович, сын Льва Николаевича — || 512.
- Толстой, Лев Николаевич:
- «Автобиографические записи» — 242 — 293, || XIX.
- «Анна Каренина» — || 385, 492 (Николай Левин), 325 (Стива Облонский) 401.
- «Армянское управление» (замысел) — 146, || 408.
- «Брошюрка о рабстве» (замысел) — 112, || 388.
- «Беглец». См. «Кавкази».
- «Бал и бордель». См. «Святочная ночь».
- «Булька и кабан». См. «Третья русская книга для чтения».
- «Вальс» — || 350.
- «Венгерка» (замысел) — 208, || 307, 450.
- «Война и мир» — || 375 (кн. Андрей Болконский), 488, 497 (старый кн. Болконский), 488 (Долохов), 487 (гр. Илья Андреевич Ростов), 489 (Николай Ростов), 379 (Петя Ростов), 343 (Соня), 488, 497, 498.
- «Воспоминания детства» — || V, VIII, 322, 323, 324, 328, 330, 333, 335, 341, 342, 350, 360, 380, 381, 386, 465, 468.
- «Временная метода для изучения музыки» — 35, || 298, 322.
- «Выписки и замечания» — 69—78, 204, || 309, 342, 343.
- «Встреча в отряде с московским знакомым». См. «Из кавказских воспоминаний. Разжалованный».
- «Два гусара» — || 488 (А. М. Исленьев.)
- «Декабристы» — || 498 (кн. С. Г. Волконский), 341.
- «Детство» — 45, 48, 65, 86, 87, 88, 93, 97—102, 104, 105, (гл. «Гриша»), 106 (гл. «Что я увидел в зеркале и секли ли нас в детстве», гл. «Стихи»), 107—110, 111 (гл. «Ивины»), 112, 113, 115, 116, 117 (гл. «Письмо»), 118 (гл. «Письмо»), («Горе», «Еще Наталья Савишна. Еще, но последние, грустные воспоминания»), 119 (гл. «Учитель Карл Иванович»), 120 (тоже и гл. «Матап»), 122—124, 125 (гл. «Охота»), 126 (гл. «Игры»), 127, 129—131, 148, 158, 160, || 300, 302—304, 322, 325, 327, 329, 335, 337, 340, 344, 348, 356, 360, 370, 375, 377, 379, 380, 381, 382, 383, 386, 388, 390, 391, 392, 393, 394, 397, 403, 405, 406, 409, 412, 465, 467, 472, 494, 503.
- «Дневник» — 29, 32, 34—38, 40, 41, 43, 47—50, 52, 54, 55, 57, 61, 86, 92, 93, 96, 99, 179, 218, 219, 229, 233, 256, 257, 259, 260, 288, 291, 292, || V—VI, VIII—XIV, XIX, XX, 298, 300—318, 346, 352, 374,

УКАЗАТЕЛЬ СОБСТВЕННЫХ ИМЕН

- 413, 414, 415, 450, 461, 462, 471, 472, 474, 475.
- «Дневник Л. Н. Толстого», т. I, под ред. В. Г. Черткова — || X.
- «Дневник кавказского офицера». См. «Рубка леса».
- «Дневник молодости Льва Николаевича Толстого», под ред. В. Г. Черткова — || IX, 308—310, 360, 363, 364.
- «Докладная записка» кн. М. Д. Горчакову — 176, || 432.
- «Ежели бы человек не желал» — || 298.
- «Еще день. (На Волге)» — || 311, 353.
- «Жизнь Татьяны Александровны» (замысел) — 54, || 300.
- «Журнал ежедневных занятий» — 245 — 261, || XIV, XIX, 298, 308, 310, 321, 469, 475.
- «Завещание» — 236, || 466.
- «Замечания». См. «Выписки и замечания».
- «Записки кавказского офицера». См. «Рубка леса».
- «Записки маркера» («Рассказ маркера») — 174, 175, 183, 236, || 306, 430, 431, 437, 453, 462, 466.
- «Записки фейерверкера». См. «Рубка леса».
- «Записки христианина» — || XIV.
- «Записки юнкера». См. «Рубка леса».
- «Записные книжки» — || XIII—XV.
- «Зеленая палочка» — || 491.
- «Идиллия» — || 325.
- «Из кавказских воспоминаний. Разжалованный» («Пропавший», «Встреча в отряде с московским знакомым») — 208, || 307, 366, 443, 450.
- «История вчерашнего дня» — 55, 56, || 301, 328, 344, 345, 346, 347, 375.
- «История Европы нынешнего века» (замысел) — 142, || 304.
- «История моего детства». См. «Детство».
- «История немца» (замысел) — 146, || 408.
- «История охотничьего дня» (замысел) — 59, || 347.
- «История с Гельке» (замысел) — 58, || 301.
- «История Сал.» (замысел) — 146, || 407.
- «История семейства Джемси» (замысел) — 105, || 303, 407.
- «К западне» — 154, || 414.
- «Кавказская повесть». См. «Набег».
- «Кавказские очерки». См. «Очерки Кавказа».
- «Кавказский пленник» — || 389 (Улачин), 423.
- «Кавказский рассказ». См. «Рубка леса».
- «Кавкази» («Беглец», «Кавказский рассказ», «Кавказья повесть», «Кавказья поэма») — 164, 165, 172, 173 (гл. «Встреча») 174, 177, 208 («Кавказья поэма»), 224, || 306, 307, 337, 341, 342, 352, 353, 356, 363, 366, 378, 380, 381, 385, 411, 424, 425 (Федор Михайлович), 427, 429, 430, 431, 433, 450, 461.
- «Кавказий рассказ». См. «Кавкази».
- «Кавказья повесть». См. «Кавкази».
- «Кавказья поэма». См. «Кавкази».
- «Как гибнет любовь». См. «Святочная ночь».
- Комментарий к «Наказу» Екаторины — 4—28, || 298, 308.
- «Мелкие полевные рассказы» — 293.
- «Метель» («Мятель») — 232, || 307, 463.
- «Молодость» — 161, || 411, 421.
- «Мысли» — 178, 179, 284—287, || XIV, XIX, 306, 311, 312.
- «Мысли о музыке» — 37, 42, 43, || 322.
- «Мятель». См. «Метель».
- «Набег» («Кавказская повесть», «Описание войны», «Письмо с Кавказа», «Рассказ о Кавказе») — 107, 116, 117, 119, 121—123, 131, 132, 134, 136, 150—154, 160 (кн. А. И. Барятинский), 211 (Розенкранц), || 303—305, 353, 354, 355, 366, 379, 382, 390, 391, 392, 396, 398, 399, 401, 407, 408, 411, 412, 413, 420, 421, 453.
- «Наблюдения» — 177 — 179, 277—280, 287, || XIV, XIX, 300, 306, 311.
- «Нравственный журнал» (замысел) — 214, || 312.

УКАЗАТЕЛЬ СОБСТВЕННЫХ ИМЕН

- «Об отношении между ограниченным и неограниченным» — || 298.
 — «О молитве» — 105, || 303.
 — «Описание войны». См. «Набег».
 — «Основные начала музыки» — || 300, 322.
 — «Отрочество» — 150, 161 (гл. «История Карла Ивановича»), 162, 164 (гл. «История Карла Ивановича»), 165—169, 170 (гл. «Новый взгляд»), «Гроза», «Путешествие»), 171—173, 174 (гл. «История Карла Ивановича»), 175, 176 (гл. «Смерть бабушки» и «Девичья»), 177 (гл. «Девичья»), 178, (гл. «Университет Володи»), 179—181, 183, 185 (гл. «Новый взгляд»), 196, 197, 199, 200 (гл. «Девичья» и «Отрочество»), 202 (гл. «Концерт»), 203, 205 (гл. «Концерт»), 207, 208, 215, 227 (гл. «Песнь Лебеда»), 228 (гл. «Песнь Лебеда» и «Дружба»), 229, 230, 231 (гл. «Гроза», «Дробь», «Дубков и Нехлюдов», «Единица», «Ключик», «Маша», «Мечты», «Перемелется, мука будет», «Поездка на долгих»), 235, 285, || 305—307, 327, 340, 348, 356, 385, 411, 414, 420, 421, 427, 428, 430, 431, 432, 433, 435, 439, 445, 446, 447, 448, 461, 462, 463, 465, 467, 472.
 — «О цели философии» — || 298.
 — «Очерки Кавказа» («Кавказские очерки», «Рассказы о Кавказе») — 145, 146, 150, 172, 223, 225, 229, 231, 235, || 304, 407, 411.
 — «1-е письмо» — 42, 49, || 310.
 — Перевод «Сентиментального путешествия» Л. Стерна — 61, 65, 93, 97, 98, 100, 108, 109, || 301, 303.
 — Перевод «Учебника германского уголовного права» К. Ярке — 250, || 298.
 П и с ь м а Т о л с т о г о :
 Алексею, Н. П. — 236, || 396, 465.
 Барашкину — 177, || 432.
 Барятинскому, кн. А. И. — 168, || 375, 415, 418, 426, 429.
 Беэр, Н. А. — 131, || 384, 396, 398.
 Бирюкову, П. И. — || 418, 443
 Боткину, В. П. — || 399.
 Бриммеру, Э. В. — 159, 166, 168, || 419, 425, 426.
 Бумескому, Н. И. — 141, || 404.
 Волконской, кн. Л. И. — || 375.
 Волконскому, кн. А. А. — 58, || 347.
 Горчакову, кн. А. И. — 176, || 432.
 Горчакову, кн. С. Д. — 176, 234, || 432, 465.
 Готье, В. И. — 234, || 465.
 Григоровичу Д. В. — || 358.
 Дровдову, И. Е. — 234, || 465.
 Дьякову, Д. А. — 42, 148, 149, 152, || 327, 410, 412.
 Ергольской, Т. А. — 40, 48, 56, 119, 127, 131, 132, 136, 138, 143, 147, 216, 217, || 299—303, 305, 323, 324, 325, 326, 328, 329, 330, 331, 332, 333, 336, 337, 338, 350, 351, 352, 353, 354, 355, 365, 370, 371, 373, 375, 379, 390, 391, 392, 396, 397, 398, 399, 401, 402, 406, 409, 458.
 Загоскиной, Е. Д. — 63, 260, || 354, 474.
 Загряжскому, А. Ф. — 48, || 337.
 Зяброву, О. Н. — 209, || 450.
 Иславину, В. А. — 48, 127, 142—143, || 338, 396, 405.
 Иславину, К. А. — 58, || 347.
 Колопину, Д. П. — 124, || 393.
 Копылову, Н. Ф. — 181, 160, || 398, 420.
 Либериху, И. И. — 175, || 431.
 Маслову — 177, || 432.
 Мооро, Г. А. — 168, 196, || 424, 426, 445.
 Неизвестной — || 324.
 Неизвестного — 223, 249, 252 || 461, 471, 472.
 Некрасову, Н. А. — 130, 141, 148, 149, 150, 175, 227, || 304—306, 397, 404, 410, 411, 414, 430, 431, 462.
 Оголину, А. С. — || 301.
 Орлову, А. В. — 260, || 475.
 Перфильевой, П. Ф. — 260, || 475.
 Перфильевым, В. С. и П. Ф. — 40, || 324.
 Погодину, М. П. — || 356.
 Русанову, Г. А. — || 374.
 Соболеву, А. И. — 40, 48, 51, || 337, 396.
 Стасюлевичу М. М. — || 443.
 Страхову, Н. Н. — || 414.
 Сулимовскому, М. И. — 227, || 461.

УКАЗАТЕЛЬ СОБСТВЕННЫХ ИМЕН

- Тальгрёну, Л. Л. — 143, || 405.
 Толстой, гр. С. А. — || 337.
 Толстому, гр. В. П. — 126, 131
 142, 143, 144, 151, 217, || 395, 398,
 405, 406, 412, 458.
 Толстому, гр. Д. Н. — 111, || 386.
 Толстому, гр. Н. Н. — 48, 119,
 132, 134, 166, 177, 215, 260, || 357,
 375, 399, 400, 401, 425, 433, 457,
 475.
 Толстому, гр. С. Н. — 126, 127,
 151, 152, 158—159, || 299, 324, 325,
 338, 341, 352, 355, 364, 370, 376,
 377, 378, 389, 393, 395, 396, 399,
 400, 403—404, 412, 417, 419, 426,
 427.
 Федуркину — 131, 174, || 398, 430.
 Фервону, бар. Г. Е. — 48, 175, ||
 338, 431.
 Хрусталеву, Е. Д. — 144, 174, ||
 406, 430.
 Черткову, В. Г. — || X—XI.
 Шелину, Д. М. — 233, || 464.
 Юшковой, П. И. — 118, 127, 218,
 226, || 339, 397, 459, 461.
 Письма к Толстому:
 Акршевского — 215, || 456.
 Алексеева, Н. П. — || 316.
 Бегичева, Н. С. — || 336.
 Беар, Н. А. — 148, || 409.
 Буемского, Н. И. — 146, || 379,
 408.
 Горчакова, кн. С. Д. — || 432,
 445.
 Дудорова, Арслан-хана — 205, ||
 448.
 Ергольской, Т. А. — 127, 131,
 148, 228, || 332, 391, 396, 397, 398,
 409, 462.
 Зуева, В. Е. — 215, || 456.
 Исаева, Балты — || 367.
 Иславина, В. А. — 140, || 403,
 406.
 Колошина, Д. П. — 123, || 393.
 Кононова, Г. И. — || 376, 383, 417.
 Либриха, И. И. — 175, || 431.
 Мооро, Г. А. — 170, || 424, 427,
 428.
 Некрасова, Н. А. — 140, 143,
 146, 150, 160, 236, || 314, 315, 403,
 406, 407, 411, 420, 421, 437, 462,
 466.
 Оголина, А. П. — || 364, 399.
 Соболева, А. И. — 123, 130, 131,
 136, || 393, 297, 398, 401.
 Сулимовского, М. И. — 318, || 459.
 Толстого, гр. В. П. — 125, 131,
 143, 217, || 377, 394, 398, 409, 458.
 Толстого, гр. Д. Н. — 131, || 398.
 Толстого, гр. Н. Н. — 125, 131,
 141, 166, 228, || 302, 366, 376, 394,
 397, 404, 425, 462.
 Толстого, гр. С. Н. — 100, 137,
 151, 150, 162, 203, || 325, 394, 402,
 412, 421, 424, 447.
 Толстой, гр. М. Н. — 125, 160,
 217, || 394, 421, 458.
 Федуркина — 131, || 397.
 Хрусталева, Е. Д. — 144, 150,
 166, || 406, 411, 425.
 Цвиленьева, В. — || 397.
 — «Письмо с Кавказа». См. «На-
 бег».
 — «Повесть из цыганского быта»
 39—43, || 300, 324, 332.
 — «Поездка на Мамакай-юрт» —
 146, || 304, 407, 408.
 — «Познания» — 177, || 310, 433.
 — «Полное собрание сочинений».
 Юбилейное издание — || 322, 324,
 325, 328, 329, 330, 331, 332, 333,
 334, 335, 336, 337, 338, 341, 342,
 344, 346, 347, 350, 351, 352, 353,
 354, 355, 358, 364, 366, 370, 375,
 376, 377, 380, 381, 385, 389, 390,
 392, 393, 394, 395, 396, 397, 398,
 399, 400, 401, 402, 403, 404, 406,
 408, 409, 410, 411, 412, 413, 414,
 415, 418, 419, 420, 421, 424, 425,
 426, 428, 431, 432, 437, 444, 445,
 451, 457, 458, 466, 467, 473.
 — «Правила» (1847 г.) — 29, 31,
 32, 40, 264—272, || XIV, XIX, 298,
 310—311, 318, 321.
 — «Правила» (1853 г.) — 163 —
 165, 177—179, 287—288, || XIV—
 XIX, 306, 311, 312.
 — «Правила в жизни» — 50—53,
 263, || XIX, 298, 310, 424.
 — «Правила вообще» — 273,
 276, || 311.
 — «Правила для развития во-
 ли» — 262, || 298, 310, 469.
 — «Правила и предположения» —
 216, 219—223, 225, 226, 229—233,
 235, 245—247, 251—254, 256, 257,
 259, 260, 289—293, || XIV, XIX,
 312, 458, 461.
 — «Пропавший человек». См. «Из
 кавказских воспоминаний. Разжа-
 лованный».
 — «Проповеди» — 58, 60, || 301,

УКАЗАТЕЛЬ СОБСТВЕННЫХ ИМЕН

- «Прощение об увольнении из университета» — 255, || 473.
 — «Путевые записки по Швейцарии» — || XV.
 — «Рассказ Балты» (замысел) — 146, || 407.
 — «Рассказ маркера». См. «Записки маркера».
 — «Рассказ о Кавказе». См. «Набег».
 — «Рассказы о Кавказе». См. «Очерки Кавказа».
 — «Роман русского помещика». См. «Утро помещика».
 — «Рубка леса» («Дневник кавказского офицера», «Записки кавказского офицера», «Записки фейерверкера», «Записки юнкера», «Кавказский рассказ») — 164—166, 171—173, 208, 209, 217, 219—227, 230—232, || 306—307, 365, 377, 424, 425, 429, 450, 451, 458, 460, 463.
 — «Русский помещичий роман». См. «Утро помещика».
 — «Сведения» — 177, 178, 281—283, 287, || XIV, XIX, 306, 311—312.
 — «Святочная ночь» («Бал и бордель», «Как гибнет любовь») — 156, 158—161, || 305, 306, 324, 417, 419, 420, 421.
 — «Севастополь в августе» — || 379 (Володя Новельцов).
 — «Сон» (замысел) — 58, || 301.
 — «Стихотворения» — 154, 175, 176, || 301, 305—306, 414, 419.
 — «Страствование кормилицы» (замысел) — 146, || 408.
 — «Третья русская книга для чтения» — || 410 («Булька и кабан»), 392 («Что случилось с Булькой в Пятигорске»).
 — «Три смерти» — || 498.
 — «Утро помещика» («Роман русского помещика», «Русский помещичий роман») — 115, 135, 137, 138, 139, 141, 143 (Сухонин, гл. «Шкалик»), 144—152, 154, 176, 190, 208, 212, 215 («Предисловие не для читателя»), 217, 218 (гл. «Его прошедшее»), 219 (то же), 220 (Воейков), 221 (гл. «Примирень»), 222 (гл. «Иван Чурис»), 223—226, 229, 230, 233, 291, 292, || 303, 304, 342 («Характеры и лица»), 347, 390, 400, 401, 402, 404, 406, 408, 411, 414, 450, 457, 459, 460.
 — «Философские замечания на речи Руссо» — || 298, 317.
 — «Хаджи-Мурат» — || 362, 366, 376, 437, 444, 509.
 — «Характеры и лица». См. «Утро помещика».
 — «Четыре эпохи жизни» («Четыре эпохи развития») — 150—151, 161, || 329, 356, 358, 364, 365, 375, 411.
 — «Что случилось с Булькой в Пятигорске». См. «Третья русская книга для чтения».
 — «Эй, Марьяна, брось работу» — || 305.
 — «Юность» — 161, || 356, 386, 411, 421, 429, 473.
 — «Л. Н. Толстой. Труды Толстовского музея» — || 329, 348.
 Толстой, гр. Михаил Владимирович — || 492.
 Толстой, Михаил Ильич, сын Веры Сергеевны Толстой — || 494.
 Толстой, Михаил Ильич, сын Ильи Львовича — || 513.
 Толстой, Михаил Львович — || 513.
 Толстой, Михаил Михайлович — || 514.
 Толстой, Никита Львович — || 513.
 Толстой, гр. Николай Валерьянович — || 334, 348, 494.
 Толстой, Николай Григорьевич — || 494.
 Толстой, гр. Николай Ильич, сын гр. Ильи Андреевича — || 322, 323, 326, 340, 342, 484, 489, 498, 501, 503, 509, 510.
 Толстой, Николай Ильич, сын Ильи Львовича, — || 513.
 Толстой, Николай Львович — || 512.
 Толстой, гр. Николай Николаевич — 44, 48, 52, 60, 61, 64, 66, 67, 87, 96—109, 115, 118, 119, 125, 127, 131—134, 136—157, 159, 160, 166, 168, 169, 171, 173, 177, 215, 228, 231, 233, 235, 236, 238, 260, || 300—302, 305—307, 317, 325, 328, 333, 334, 337, 348, 350, 352, 353, 354, 355, 356, 357, 365, 366, 370, 371, 374, 376, 377, 379, 380, 383, 386, 387, 391, 394, 401, 404, 457, 462, 475, 489, 491, 501.

УКАЗАТЕЛЬ СОБСТВЕННЫХ ИМЕН

- «Заметка об охоте», «Записки об охоте», 333.
- «Охота на Кавказе» — 147, || 304, 333, 352, 363, 377—378 (Мамонов), 409, 461, 491.
- «Пластун» — || 333.
- Толстой, гр. Николай Сергеевич, сын гр. Сергея Васильевича — || 491.
- Толстой, гр. Николай Сергеевич, сын гр. Сергея Николаевича, младший — || 493.
- Толстой, гр. Николай Сергеевич, сын гр. Сергея Николаевича, старший — || 493.
- Толстой, Павел Львович — || 513.
- Толстой, гр. Петр Александрович — || 488.
- Толстой, гр. Петр Андреевич, сын Андрея Васильевича — || 486, 510.
- «Путешествие стольника Петра Толстого по Европе» — || 486.
- Толстой, гр. Петр Андреевич, сын гр. Андрея Ивановича — || 480, 487.
- Толстой, гр. Петр Валерьянович — || 348, 493.
- Толстой, гр. Петр Иванович — || 489, 503.
- Толстой, Петр Львович, сын Льва Львовича — || 514.
- Толстой, Петр Львович, сын Льва Николаевича — || 512.
- Толстой, Петр Михайлович — || 514.
- Толстой, гр. Петр Петрович — || 486.
- Толстой, гр. Сергей Васильевич — || 489.
- Толстой, Сергей Григорьевич — || 494.
- Толстой, Сергей Львович — 75, || X, XX, 323, 480, 511, 512, 514.
- «Мать и дед Л. Н. Толстого» — || 330.
- «Мой отец в семидесятых годах» — || 323.
- «Федор Толстой Американец» — || 325.
- Толстой, гр. Сергей Николаевич — 42, 58, 100, 101, 126, 127, 130, 137, 138, 151, 152, 157, 159, 160, 162, 168, 185, 205, 203, 233, 235, 236, 238, || 307, 317, 324, 325, 328, 329, 346, 347, 349, 350, 352, 366, 378, 384, 386, 387, 397, 468, 469, 475, 489, 491, 502.
- Толстой, Сергей Сергеевич — || 513.
- Толстой, гр. Степан Федорович — || 488.
- Толстой, гр. Федор Андреевич — || 330, 487.
- Толстой, гр. Федор Иванович, сын гр. Ивана Андреевича — || 325, 475, 488.
- Толстой, гр. Федор Иванович, сын гр. Ивана Петровича — || 487.
- Толстой, Федор Карпович — || 485.
- Толстой, гр. Федор Петрович — || 345, 488, 510.
- Толстой, гр. Юрий Сергеевич — || 493.
- Толстой, Яков Васильевич — || 485.
- Толстые, графы, род — || 479, 485, 511.
- Томара, Василий Степанович. См. Тамара, В. С.
- Томская губерния — || 381.
- Топчиенко (Топчeenко), Трофим — 108, || 383.
- Трапезунт (Требизонт), — 283, || 477.
- Траханиотова, Марья Ивановна. См. Горчакова, кн. М. И.
- Треббия, река — || 436.
- Требизонт. См. Трапезунт.
- Трегубова, Екатерина Яковлевна. См. Толстая, гр. Е. Я.
- 3-я женская гимназия в Москве — || 504.
- «Триимам» — || 478.
- Триозера, имение Молоствовых — || 360.
- «30 дней», журнал — || 310.
- Тришатный, Александр — || 356.
- Тришатный, Константин Александрович — 65, || 356.
- Тришатный, Лев Александрович — || 356.
- Трубецкая, кн. Аграфена Ивановна. См. Мансурова, А. И.
- Трубецкая, кн. Александра Ивановна. См. Мещерская, кн. А. И.

УКАЗАТЕЛЬ СОБСТВЕННЫХ ИМЕН

Трубецкая, кн. Анастасия Гавриловна, рожд. Головина — || 507.

Трубецкая, кн. Анастасия Степановна, рожд. Татеева — || 507.

Трубецкая, кн. Анна Андреевна, рожд. гр. Гудович — || 508.

Трубецкая, кн. Анна Даниловна, рожд. кж. Друцкая-Соколинская, по 1-му браку Хераскова — || 507.

Трубецкая, кн. Анна Львовна, рожд. Нарышкина — || 507.

Трубецкая, кн. Варвара Ивановна, рожд. кж. Одоевская — || 484, 507, 510.

Трубецкая, кн. Вера Александровна, рожд. кж. Щербатова — || 509.

Трубецкая, кж. Дарья Петровна. См. Оболенская, кн. Д. П.

Трубецкая, кн. Екатерина Александровна, рожд. Мансурова — || 508.

Трубецкая, кж. Екатерина Дмитриевна. См. Волконская, кн. Е. Д.

Трубецкая, кж. Екатерина Николаевна. См. Орлова, кн. Е. Н.

Трубецкая, кн. Екатерина Петровна, рожд. принц. Бирон-Курляндская. См. Шуленбург, гр. Е. П.

Трубецкая, кн. Елена Васильевна, рожд. кж. Несвицкая — || 508.

Трубецкая, кн. Елена Григорьевна, рожд. кж. Черкасская — || 507.

Трубецкая, кн. Елизавета Яновна, рожд. кж. Друцкая-Соколинская. См. Володкевич, Е. Я.

Трубецкая, кн. Елизавета Эсперовна, рожд. Белосельская-Беловерская, «Сказания о роде князей «Трубецких», «Les princes Troubetzkoï» — || 480, 482, 483, 484.

Трубецкая, кн. Ирина Васильевна, рожд. кж. Голицына — || 482, 507.

Трубецкая, кн. Ирина Григорьевна, рожд. Нарышкина — || 507.

Трубецкая, кн. Любовь Ва-

сильевна, рожд. гр. Орлова-Денисова — || 509.

Трубецкая, кж. Марья Васильевна. См. Воронцова, кн. М. В.

Трубецкая, кн. Марья Яковлевна, рожд. Глебова — || 507.

Трубецкая, кн. Наталья Сергеевна, рожд. кж. Мещерская — || 508.

Трубецкая, кн. Ольга Ивановна, рожд. Головина — || 483, 507, 509, 510.

Трубецкая, кн. Прасковья Владимировна, рожд. кж. Оболенская — || 509.

Трубецкая, кн. Софья Алексеевна, рожд. Лопухина — || 509.

Трубецкая, кн. Софья Андреевна, рожд. Вейс — || 508.

Трубецкая, кж. Софья Ивановна. См. Всеволожская, С. И.

Трубецкая, кж. Софья Николаевна. См. Глебова, С. Н.

Трубецкая, кн. Татьяна Алексеевна, рожд. кж. Козловская — || 508.

Трубецкая, кн. Эмилия Петровна, рожд. гр. Витгенштейн — || 509.

Трубецкие, князья, род — || 479, 506, 508, 511.

Трубецкой, кн. Алексей Юрьевич — || 507.

Трубецкой, кн. Василий Сергеевич — || 508.

Трубецкой, кн. Дмитрий Тимофеевич — || 506.

Трубецкой, кн. Дмитрий Юрьевич — || 484, 507, 510.

Трубецкой, кн. Евгений Николаевич — || 509.

Трубецкой, кн. Иван Дмитриевич — || 508.

Трубецкой, кн. Иван Николаевич — || 508.

Трубецкой, кн. Иван Юрьевич, сын кн. Юрия Петровича — || 507.

Трубецкой, кн. Иван Юрьевич, сын кн. Юрия Юрьевича — || 507.

Трубецкой, кн. Никита Юрьевич — || 507.

Трубецкой, кн. Николай Иванович, сын кн. Ивана Дмитриевича — || 508.

Трубецкой, кн. Николай

УКАЗАТЕЛЬ СОБСТВЕННЫХ ИМЕН

- Иванович, сын кн. Ивана Юрьевича — || 508.
- Трубецкой, кн. Николай Петрович — || 509.
- Трубецкой, кн. Петр Иванович — || 509.
- Трубецкой, кн. Петр Юрьевич — || 506—507.
- Трубецкой, кн. Сергей Алексеевич — || 508.
- Трубецкой, кн. Сергей Николаевич — || 509.
- Трубецкой, кн. Сергей Петрович — || 507, 510—511.
- Трубецкой, кн. Юрий Никитич — || 506.
- Трубецкой, кн. Юрий Петрович — || 482, 507.
- Трубецкой, кн. Юрий Юрьевич — || 483, 484, 507, 509, 510.
- Трубная площадь в Москве — || 339.
- Трубчевск — || 506.
- Трубчевские, князя — || 506.
- Трузон, Луиза Ивановна. См. Волковская, кн. Л. И.
- Тугаева, Евдокия Максимовна. См. Толстая, гр. Е. М.
- Тугут — 182, || 435, 436.
- Тузлук — 210, || 451.
- Тула — 44, 58, 60, 100, 157, 234, 235, || 299, 300, 301, 307, 332, 337, 346, 349, 350, 363, 379, 381, 417, 467, 489.
- Тулубьева, Дарья Александровна. См. Дьякова, Д. А.
- Тульская губерния — || 350, 361, 363, 393, 496.
- Тульская палата гражданского суда — || 467.
- Тульский уезд — || 332, 346.
- Тульское губернское правление — || 299, 349.
- Тульское дворянское депутатское собрание — || 309, 325, 329, 348, 370.
- Тульское коннозаводство — || 349.
- Тульское уездное земское собрание — || 397.
- Тунис — || 379.
- Тур, Евгения. См. Салиас де Турнемир, гр. Елизавета Вас.
- Туралинское, озеро — || 451.
- Тургенев, Александр Иванович — || 340.
- Тургенев, Иван Сергеевич — 184, || 333.
- «Записки охотника» — 170, || 306, 428.
- Тургенева, Варвара Николаевна. См. Арсеньева, В. Н.
- Турецкая война 1828—29 гг. — 64, || 354, 502.
- Турецкая война 1853—56 гг. — 176, 226, || 306, 335, 350, 419, 431, 451, 458, 502, 504.
- Туркестан — 207.
- Турция — 213, 231, || 306, 438, 452, 455, 458, 486.
- Турин — || 452.
- Тьер (Thiers) Луи Адольф, «Histoire de la révolution française depuis 1789 jusqu'au 18 brumaire» — 97, 124, || 377, 393, 405.
- Тютчев, Федор Иванович — || 510.
- Уваров, Александр Федорович — || 339, 504.
- Уваров, Дмитрий Петрович — || 503.
- Уварова, Екатерина Васильевна, рожд. кн. Горчакова. См. Перовская, гр. Е. В.
- Уварова, Наталья Петровна, рожд. кн. Горчакова — || 339, 504.
- Угрюмый, дер. См. Грумант.
- Украина — || 445.
- Украинский казачий полк — || 489.
- Улачин — 113, || 389.
- Улу-Сант-юрт. См. Сант-юрт.
- Ульм — 185, || 438.
- Умахан-юрт, аул — || 414, 415, 416, 419.
- Умма-хан — || 375.
- Уния — 213, 215, || 456.
- Уоррен, Самюэль — 179, || 423.
- «Тяжба» — 162 (Обри), 179 || 423, 434.
- Управление Кавказских минеральных вод — || 400.
- Урус-Мартанское — || 371.
- Урусов, кн. Сергей Семенович, — || 472.
- Урусова, кн. Анна Александровна. См. Оболенская, А. А.

УКАЗАТЕЛЬ СОБСТВЕННЫХ ИМЕН

- Урусова, кн. Марья Александровна. См. Горчакова, кн. М. А.
- Урух, река — || 433, 476.
- Услар, бар. Петр Карлович — || 367.
- Успенский, Глеб Иванович — || 327.
- Устар-Гордой, аул — || 373.
- Устинова, Екатерина Адриановна. См. Столыпина, Е. А.
- Устрялов, Николай Герасимович, «Русская история» — 211, 212, || 307, 449, 451, 453, 458.
- «История царствования Петра Великого» — || 453.
- «Утренний свет» — 213—215, || 456.
- Ухтомский, кн. Эспер Алексеевич — 47, 51, 54, || 336, 343.
- Учар-Аджи (Учар-Хаджи) — 185, || 439.
- Училище правоведения — || 330.
- Училище синодальных певчих в Москве — || 327.
- Учредительное собрание во Франции — || 359.
- Ушаков, Александр Дмитриевич — 141, || 404.
- Ушакова, Елизавета Александровна. См. Волконская, кн. Е. А.
- Ушакова, Наталья Александровна. См. Волконская, кн. Н. А.
- Ф. — 166, || 425.
- Ф. М. — 166, || 425.
- Фантына-Баналуй — || 461.
- «Фауст» См. Гёте.
- «Федон». См. Платон.
- Федор Алексеевич, царь — || 486.
- Федор Иоаннович, царь московский — 210.
- Федор Михайлович. См. Толстой, Л. Н. «Кавказ».
- Федоров, В. П. «Лев Николаевич Толстой на военной службе» — || 370.
- Федосья — 166, 167, || 425.
- Федуркин — 131, 174, || 397 — 398, 430.
- Фези, Карл Карпович — || 437, 477.
- Фелкерзам. См. Фелькерзам, бар. И. Е.
- Фель (Pfoel), Карл — 141, || 404.
- Фелькерзам, бар. Иван Егорович — 168, 169, 171, || 426, 428.
- Ферзен, бар., рожд. Иловайская, по первому браку Левина — || 338, 428.
- Ферзен, бар. Герман Егорович — 48, 175, || 299, 338, 428.
- Ферзен, бар. Елена Васильевна. См. Горчакова, кн. Е. В.
- Феррара — || 456.
- Фет (Шеншин), Афанасий Афанасьевич, «Мои воспоминания» — || 324, 333—334.
- Фетида — || 423.
- Фетисов — 178, || 434.
- Фиадгон, река — || 433.
- Филатов — || 439.
- Филистимляне — 185, || 439.
- Философов, Николай Алексеевич — || 512.
- Философова, Софья Алексеевна, рожд. Писарева — || 512.
- Философова, Софья Николаевна. См. Толстая, С. Н.
- Фильчант — 209, || 450.
- Финский залив — || 459.
- Флеровский, Н. См. Берви, Вас. Вас.
- Флорентийский собор — 213, || 456.
- Флоренция — || 456.
- Фогель, Густав Львович — || 470.
- Фойгт, Карл Карлович — || 297.
- Фоканов, Михаил — 235, || 465.
- Фонтенбло — || 508.
- Формулярный список Л. Н. Толстого — || 299, 305, 307, 370, 371, 372, 373, 416, 461, 464.
- Форсайт (Forsyth) — || 456.
- Фортанга, река — || 442.
- Франклин, Вениамин — || 338.
- Франклиновский журнал («Франклиновская книга», «Журнал для слабостей») — 49, 61, 86, 230, || 300, 338, 339, 354, 364, 462.
- Франц I, император австрийский — 182, || 436, 438.

УКАЗАТЕЛЬ СОБСТВЕННЫХ ИМЕН

Францева, М. Д. «Воспоминания» — || 427.

Франция — 75, 76, 182, || 333, 427, 436, 491.

Французская революция 1789 г. — 213.

Фридрих - Вильгельм, принц — || 497.

Фридрих - Карл, герцог Голштейн-Готторпский — || 455.

Фрол Матвеев — 228, || 462.

Хаджи - Мурат — 96, || 366^б 375, 376, 417, 437, 444.

Хамамат-юрт — 87, || 366.

Хан-кальский лес — || 422.

Харитон Константинович — || 485.

Хартулари, Константин Федорович — || 499.

Хартулари, Ольга Николаевна, рожд. Вологовская, по 1-му браку кн. Волконская — || 499.

Харьковская губерния — || 448.

Хасав-юрт — 186, 197, || 307, 372, 377, 415, 440.

Хастатов, Аким Анимович — 203, || 447.

Хворостинина, кж. Анастасия Федоровна. См. Одоевская, кн. А. Ф.

Хвощинская, Надежда Дмитриевна. См. Зайончковская, Н. Д.

Хераскова, Анна Даниловна, рожд. кж. Друцкая-Соколинская. См. Трубецкая, кн. А. Д.

Херасков, Матвей Андреевич — || 507.

Херасков, Михаил Матвеевич — || 507.

Херсонская губерния — 198, 207, || 445, 449.

Хилковский — 60, 97, 99, 100, 102, 106, 132—134, 137, 138, 145, 148—150, 153, 154, || 353, 355, 357, 371, 377, 399, 407, 415.

Хитрово, село — || 491.

Хлопов. См. Толстой, Л. Н.

«Набег».

Хлюстина, Вера Ивановна, рожд. гр. Толстая — || 489.

Хоби-Шавдонские высоты — || 414, 415, 416.

Ховра (Хомра, Комра), Степан Васильевич — || 482.

«Ховяин», журнал — || 361.

Холмогоры — || 339, 454.

Хольмберг, Андрей Андреевич — || 505, 513.

Хольмберг, Анна Ильинична, рожд. Толстая — || 506, 513.

Хольмберг, Марья Сергеевна, рожд. кж. Горчакова — || 323, 505, 513.

Хольмберг, Николай Андреевич — || 506, 513.

Хольмберг, Сергей Андреевич — || 506.

Хольмберг, Сергей Николаевич — || 514.

Хомра. См. Ховра, С. В.

Хоросан — || 448.

Хотяинцев, Николай Владимирович — 52, || 342.

Христиани. См. Кристиани.

Хрусталева, Егор Дмитриевич — 144, 150, 166, 174, || 406, 411, 425, 430, 450.

Хрущев — || 487.

Хрущева, Евдокия Михайловна, рожд. кж. Волконская. См. Толстая, гр. Е. М.

Хубар, селение — || 460.

Хубарские высоты — 221, || 460.

Хулхулау, река — || 373, 374, 418, 445.

Хумхулу. См. Хулхулау.

Хунзах, аул — || 437.

«Царств, книга 2-я» — || 439.

Царьград. См. Константинополь.

Цацын, аул — || 374.

Цвиленьев, Владимир — 127, 129, || 397.

Цвиленьевы — || 397.

Цевархан. См. Громан, Цеварь.

Цесарская земля — || 485

Цшокне (Zschokke), «Часы благоговения» — 121, 126, || 329, 395.

Цырульников, П. А. — || 364.

Цюрих — || 436.

Цявловский, Мстислав Александрович — || 401, 409, 411, 480, 514.

УКАЗАТЕЛЬ СОБСТВЕННЫХ ИМЕН

Чаадаев, Дмитрий Петрович — || 483.

Чаадаев, Иван Артемьевич — || 481.

Чаадаев, Петр (отч. неизв.) || 481.

Чаадаев, Петр Яковлевич — || 510.

Чаадаева, жена Петра Чаадаева — || 482.

Чаадаева, Марья Дмитриевна. См. Волкожская, кн. М. Д.

Чаадаева, Марья Петровна, рожд. Неплюева — || 483.

Чаадаевы, род — || 481, 511.

Чакка — 209, || 450.

«Часы благоговения». См. Цшокке.

Чебоксары — || 474.

Чекатовский — 218, 220, 222—224, 226, || 459.

Червленая — 64, 155, 158, || 305, 306, 355, 419.

Черевина, Наталья Дмитриевна. См. Горчакова, кн. Н. Д.

Черек, река — || 476.

Черемшья — || 327, 334.

Черкасск — 232, || 463.

Черкасская, кн. Елена Григорьевна. См. Трубецкая, кн. Е. Г.

Черкасский князь. См. Темрюк Айдарович.

Черкасский, кн. Владимир Александрович — || 464.

Черкасский, кн. Константин Александрович — 233, 235, || 464.

Черкесы — 206, ||

Чермное море. См. Красное море.

Чернигов — || 485.

Черниговская летопись — || 485.

Черниговские князья — || 483.

Черноглазов — || 494.

Черноглазова, Наталья Григорьевна, рожд. Толстая — || 494.

Черное Койсу (Кара-Койсу), река — || 477.

Черное море — || 444, 448, 453, 477, 478.

Чернопятов, Виктор Ильич, «Родословец тульского дворянства» — || 480.

Чернский уезд Тульской губ. — || 332, 333, 347, 465, 491, 492, 501, 503.

Черные горы на Кавказе — || 414, 441.

Черных — 222, || 460.

Чернышев, гр. Александр Иванович — || 339.

Чернышевский, Николай Гаврилович — || 394.

Чертков, Владимир Григорьевич — || 308, 310.

Черткова, Александра Ивановна. См. Боде-Колычева, бар. А. И.

Чертов (Чортов), Павел Аполлонович — 43, || 331, 335.

Чертова, Варвара Евграфовна, рожд. Мосолова — 45, || 335.

Четать — || 461.

Чеченцы — 162, || 423.

Чечня — (Большая Чечня, Малая Чечня) — || 356, 363, 371, 374, 376, 412, 413, 414, 415, 416, 417, 418, 423, 434, 452.

Чикин — 232, || 463.

Чингис-хан — || 449.

Чичерин, Борис Николаевич, «Воспоминания. Москва сороковых годов» — || 345.

Чичерина, Ольга Васильевна. См. Пушкина, О. В.

Чортов. См. Чертов, П. А.

Чулков, Василий Алексеевич — || 331.

Чулков, Николай Алексеевич — 43, 58, 60, || 331, 346, 349.

Чулков, Николай Петрович — || 480.

— «Род графов Толстых» — || 480, 483, 484, 505, 508.

Чулкова, Е. С., рожд. Мазурович — || 331.

Чулкова, Л. А., рожд. Волкова — || 331.

Чулкова, Юлия Петровна, рожд. Извенкова — || 331.

Чулкины — || 397.

Шаблыкино — || 335.

Шалинская поляна — || 402.

Шамардинский женский монастырь — || 343, 492.

Шамбор, граф — 215, || 457.

Шамиль — 189, 283, || 355, 374, 375, 376, 395, 414, 415, 416, 417, 434, 437, 441, 445, 460, 477, 478.

УКАЗАТЕЛЬ СОБСТВЕННЫХ ИМЕН

- Шамурзов (Шамурзаев), Бата (Бота) — 96, || 376.
- Шандраковская пристань, Шандраковка — 112, || 303, 384, 388.
- Шаропанский уезд — || 444.
- Шарп. См. Толстой, Ив. Ив.
- Шарпенки, прозвище потомков Ив. Ив. Толстого — || 485—486.
- Шатоевский округ — || 365, 459.
- Шведская война 1656/61 гг. — || 485.
- Швейцария — || 435, 473.
- Швейцарский поход 1799 г. — || 436.
- Швеция — || 435, 480, 482.
- Шевалье, Ипполит — 50, || 341.
- Шейх-Мансур. См. Бозти, Джованни-Баттиста.
- Шекспир, Вильям — 162.
- «Троицки Кресиды» — || 423 (Нестор).
- Шелковая. См. Шелководская.
- Шелководская (Шелковая) — 106, 149, 150, 186, 188, || 304, 382, 410, 440, 441.
- Шёнбрунн — || 438.
- Шенрок, Владимир Иванович — || 405.
- Шеншина, Вера Николаевна. См. Толстая, гр. В. Н.
- Шепелева, А. Д. См. Беэр, А. Д.
- Шеппинг, бар. Владимир Дмитриевич — || 493.
- Шеппинг, бар. Марья Александровна, рожд. кнж. Голицына, по 1-му браку Перфильева — || 493.
- Шервашидзе, князь — || 444.
- Шереметев, гр. Сергей Дмитриевич, «Константин Александрович Иславян» — || 341.
- Шереметев, гр. Сергей Сергеевич — || 339, 503.
- Шереметева, гр. Анна Александровна. См. Горчакова, кн. А. Н.
- Шереметева, гр. Варвара Петровна, рожд. кнж. Горчакова — || 339, 503.
- «Шестая книга» родов русского дворянства — || 485.
- «64. Шахматы и шашки в рабочем клубе» — || 473.
- Шибунин — || 443.
- Шидловская, Вера Александровна, рожд. Иславина, по 1-му браку Кузминская — || 340.
- Шидловская, Наталья Алексеевна. См. Орлова-Денисова, гр. Н. А.
- Шидловский, Вячеслав Иванович — || 340.
- Шиллер, Фридрих — 186, 188, 190, 206, || 439, 440, 448.
- «Der Jüngling am Bach» («Юноша у ручья») — || 386.
- Шиллер, Шарлотта, рожд. фон-Ленгефельд — || 440, 448.
- Шинкин — 132, || 399.
- Шинкина, Марья Михайловна. См. Толстая, М. М.
- Шлёцер (Schlötzer), Август — 207, || 448—449.
- Шлиссельбург — || 554.
- Шляпкин, Иван Александрович. «Памяти гр. Л. Н. Толстого» — || 299.
- Шохор-Троцкий, Константин Семенович — || 363, 364, 379.
- «Казанские знакомства Толстого» — || 351, 362, 471.
- Шпицбергенские острова — || 381.
- Штегельман, Иван Андреевич — 157, 167, 208, 228, || 415, 417, 425, 450, 462.
- Штигельман. См. Штегельман, И. А.
- Шувалов, Николай Николаевич — || 350.
- Шувалова, Ольга Владимировна, рожд. Молоствово — || 350.
- Шуваловы — 60, || 350.
- Шуецкий, Михаил Матвеевич — || 384.
- Шуленбург, гр. Екатерина Петровна, рожд. принц. Бирон-Курляндская, по 1-му браку кн. де Роган-Гемене, по 2-му — кн. Трубецкая — || 508.
- Щедринская станица — 230, || 307, 462, 463.
- Щелин, Дмитрий Матвеевич — 233, || 464.
- Щелин, Михаил Матвеевич — || 464.
- Щелина, Александра Васильевна, рожд. кнж. Горчакова — || 464.

УКАЗАТЕЛЬ СОБСТВЕННЫХ ИМЕН

- Ш е р б а т о в, кн. Григорий Александрович — || 336.
- Ш е р б а т о в, кн. Михаил Михайлович, «История Российская от древнейших времен» — || 458.
- Ш е р б а т о в, кн. Петр Александрович — 43, 44, 57, 58, 60, || 332, 346, 347, 348.
- Ш е р б а т о в а, кн. Александра Николаевна. См. Толстая, гр. А. Н.
- Ш е р б а т о в а, кн. Вера Александровна. См. Трубецкая, кн. В. А.
- Ш е р б а т о в а, кн. Софья Александровна, рожд. гр. Панина — || 336.
- Ш е р б а т о в а, кн. Софья Николаевна, рожд. Горсткаина — || 332.
- Ш е р б а ч е в — || 422.
- Ш е р б а ч е в а, Евгения Львовна. См. Арсеньева, Е. Л.
- Ш е р б а ч е в к а — || 386.
- Щ е т и н и н, кн. Дмитрий Борисович — || 481.
- Щ е т и н и н, кн. Иван Дмитриевич — || 483.
- Щ е т и н и н а, кн. (жена кн. Д. Б. Щетинина) — || 481.
- Щ е т и н и н а, кн. (жена кн. И. Д. Щетинина) — || 483.
- Щ е т и н и н а, кн. Александр Ивановича. См. Толстая, гр. А. И.
- Щ е т и н и н ы, кн. род. — || 511.
- Э г г е й с к и е о с т р о в а — || 439.
- Э д д о. См. Иеддо.
- Э к с п е д и ц и я с о х р а н н о й к а з н ы — || 502.
- Э л ь б о р у с. См. Эльбрус.
- Э л ь б р у с — 195—197, || 442.
- Э м а н ы, аул — || 374.
- Э р и в а н с к и й п о л к — || 443, 444.
- Э р и с т о в, кн. — 193.
- Э р м и т а ж, музей — 221, || 460.
- Э р м и т а ж, ресторан в Москве — || 339.
- Э с т а ш е в с к и й с а д. См. Осташевский сад.
- Ю ж н а я А м е р и к а — || 446.
- Ю ж н а я С и б и р ь — 106, || 381.
- Ю м (Гум), (Hume, David), «Histoire d'Angleterre» — 108, 110, 111, 113, 114, 117, 123, 124, 127, 132, || 383, 385, 389, 391, 393, 396, 405.
- Ю н г е, Екатерина Федоровна, рожд. гр. Толстая — || 490—491.
- Ю н г е, Эдуард Андреевич — || 491.
- Ю р о в с к и й, А. «Три года на Кавказе, 1837—1839» — || 478.
- Ю р ь е в, Роман. См. Захарьин-Юрьев, Роман Юрьевич.
- Ю с т и н и а н, император византийский, «Институции» — 29, 249, 251, 255, 256, || 321, 471.
- Ю с т и ц - к о л л е г и я — || 486, 507.
- Ю ш к о в, Владимир Иванович — || 317, 351, 361, 473, 489.
- Ю ш к о в а, Пелагея Ильинишна — 118, 127, 218, 226, || 297, 317, 350, 351, 380, 386, 391, 397, 459, 461, 489, 502, 511.
- Ю ш к о в ы — 60, || 298, 301, 321, 327, 351, 474.
- Я в а — 281, || 476.
- Я к о в л е в, Николай Теофанович — || 314, 367, 368.
- Я к о в л е в а, Прасковья Васильевна — 42, 43, || 327.
- Я н ж у л, М. А. «Восемьдесят лет боевой и мирной жизни 20 артиллерийской бригады. 1806—1886» — || 302, 354, 355, 357, 364, 371, 372, 374, 379, 382, 383, 399, 401, 402, 405, 412, 414, 415, 416, 419, 426, 434, 460.
- «К биографии Л. Н. Толстого» — || 352—353.
- Я н и ш е в с к и й, Э. П. «Из воспоминаний старого Казанского студента» — || 470.
- Я н о в, капитан — || 355.
- Я н о в и ч — 96, 97, 99—102, 105, 108, 155—158, 160, || 376, 379, 417.
- Я н у ш к е в и ч (Янышкевич) — 145, 148, 149, 165, 228, || 407, 410, 462.
- Я н ы ш к е в и ч. См. Янушкевич.
- Я п и ш к а. См. Сехин, Епифан.
- Я п о н и я — 283, || 476, 477.
- Я п о н с к и е о с т р о в а — || 312, 312.
- Я п о н с к о е м о р е — 281.
- Я р а к - с у, река — || 440.

УКАЗАТЕЛЬ СОБСТВЕННЫХ ИМЕН

Ярке (Jarcke), Карл Эрнст — 250, || — «Handbuch des gemeinen deutschen Strafrechts» — || 298, 472.

Ярослав I Владимирович, в. кн. киевский — || 449, 457.

Ярославские князья — || 481.

Ясенки — || 332, 343.

Ясная поляна — 33, 44, 57, 58, 60, 125, 130, 133, 150, 233, 235, 257, || XXIII, 298—300, 302, 307, 317, 321, 323, 324, 327, 332, 334, 337, 339, 342, 345, 346, 347, 348, 349, 351, 363, 375, 380, 381, 386, 398, 399, 404, 411, 443, 450, 464, 465, 466, 468, 474, 487, 489, 491, 492, 494, 497, 498, 501, 503, 508, 511, 512, 513.

«Ясная поляна», журнал, — || 433.

Яссы — || 455.

«Academia» — || 341.

«Almanach de Gotha (Готский альманах)» — || 450.

«Claude Genoux». См. Гюго, Виктор, Confessions. См. Руссо, Ж. Ж. «Исповедь».

«Contrat social». См. Руссо Ж. Ж. «Об общественном договоре».

«Corpus juris civilis» («Свод гражданских законов») — || 321, 471.

«Deutsche Schachzeitung» (Германский шахматный журнал) — || 473.

Duport, Adrien. См. Дюпор, Адриен.

Espagne. См. Испания.

«Esprit des lois». См. Монтескье, «О духе законов».

Forsyth. См. Форсайт.

France. См. Франция.

«François le Champri», драма — || 326.

Gracques. См. Гракхи.

«Histoire des croisades».

См. Мишо, «История крестовых походов».

«Histoire des Girondins». См. Ламартин, «История жирондистов».

«Horace». См. Санд, Жорж.

Hume, David. См. Юм, Давид.

Huyès. См. Гиер.

La Bédollière, Emile — || 427.

«Les deux anges gardiens», комедия-водевиль — || 326.

«Les envies de Madame Godard», водевиль — || 326.

Loboff. См. Любов.

«Madeleine». См. Кок, Поль де.

Marius. См. Марий.

Marseillais. См. Марсельцы.

Masson, Frédéric, «Napoléon inconnu» — || 457.

Mirabeau. См. Мирабо.

Montesquieu. См. Монтескье.

«Nouvelle Héloïse». См. Руссо, Ж. Ж. «Новая Элоиза».

Rigault-Lebrun. См. Пиго-Лебрен.

«Politique». См. Платон, «Политик».

Port Louis. См. Порт-Луи.

Précaution. См. Купер, Фенимор.

«Profession de foi du vicaire Savoyard». См. Руссо Ж. Ж. «Исповедание веры савойского винария».

«Revue britannique» — || 456.

Robespierre. См. Робеспьер.

Rome. См. Рим.

Sénèque. См. Сенека.

Souvestre, Emile. См. Сувестр, Эмиль.

Sue, Eugène. См. Сю, Эжен.

Toerffer. См. Тёпфер.

СО Д Е Р Ж А Н И Е.

	Стр.
От Главного Редактора	VII
Дневники и записные книжки Л. Толстого	XIII
Предисловие к сорок шестому тому	XIX
Редакционные пояснения	XXI
Дневник (1847—1854)	1
Автобиографические записи (1847—1854).	243
I. Журнал ежедневных занятий (1847).	245
II. Правила для развития воли (1847)	262
III. Правила в жизни (1847).	263
IV. Правила (1847)	264
V. Правила вообще (1850)	273
VI. Наблюдения (1853)	277
VII. Сведения (1853)	281
VIII. Мысли (1853)	285
IX. Правила (1853)	288
X. Правила и предположения (1853—1854)	290

КОММЕНТАРИИ.

А. С. Петровский.	
Краткая хронологическая канва с 1841—1854 гг.	297
Описание рукописей дневников и автобиографических записей 1847—1854 гг.	308
Примечания	317
С. Л. Толстой и М. А. Цявловский.	
Генеалогические таблицы.	
Примечания к Генеалогическим таблицам.	479
I. Предки Л. Н. Толстого	480
II. Род графов Толстых	485
III. Род князей Волконских	496
IV. Род князей Горчаковых	500
V. Род князей Трубецких	506
VI. Потомство Л. Н. Толстого	511
Указатель собственных имен.	515

ИЛЛЮСТРАЦИИ.

- Л. Н. Толстой. Фототипия с рисунка неизвестного французского художника второй четверти XIX ст. Карандаш— между XIV и 1-й стр.
- Л. Н. Толстой и Н. Н. Толстой. Фототипия с даггеротипа Мазера. Москва, апрель 1851 г. — между 34 и 35 стр.
- Автотипия с рукописи Чеченской песни. Дневник 1 февраля 1852 г. — между 88 и 89 стр.

ПРИЛОЖЕНИЯ.

Генеалогические таблицы между 480 и 481 стр.:

- I. Предки Л. Н. Толстого.
- II. Род графов Толстых.
- III. Род князей Волконских.
- IV. Род князей Горчаковых.
- V. Род князей Трубецких.
- VI. Потомство Л. Н. Толстого.

Карты Кавказа и Большой и Малой Чечни в 1852—1853 гг. — между 572 и 573 стр.

Настоящее юбилейное издание первого полного собрания произведений Л. Н. Толстого печатается на основании постановлений Совета Народных Комиссаров СССР от 24 июня 1925 г. и 8 августа 1934 г.

Отпечатано с матриц в тип.
арт. „Печатня“. Ленинград.
Прачечный 6. Заказ изд.
15. х—00 ■ Г 53. Тираж 5000
Уполн. Главлита № Б-15967.
Формат бумаги 68x100¹/₁₆.
Печ. л. 37,5 Сдано в произ-
водство 15 января 1937 г.
Подписано к печати 7 апре-
ля 1937 г. Заказ № 1056.
Корректор М. А. Пер-
фильева
Техническая редакция
Н. И. Гарвоя

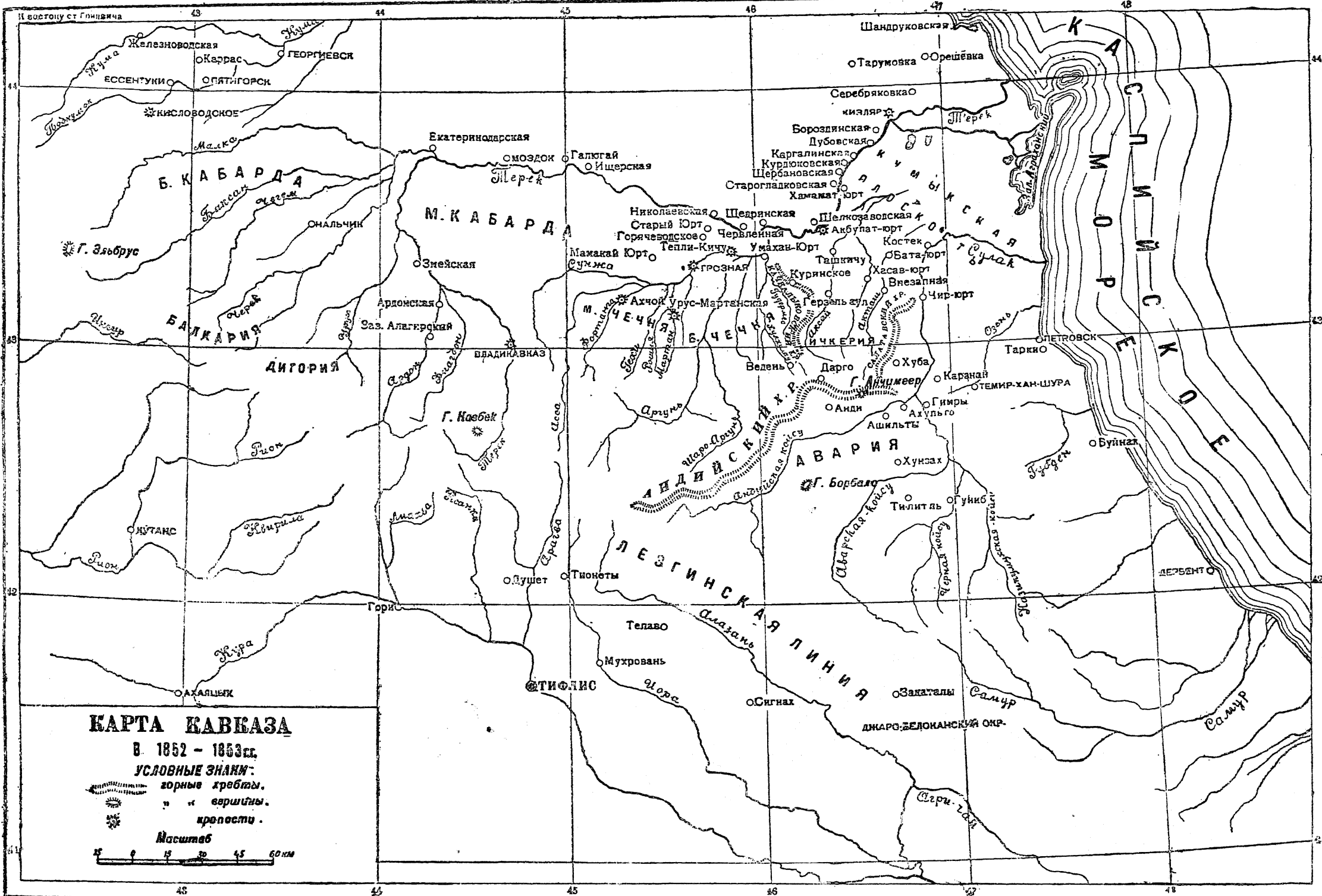

КАРТА Кавказа

В 1852 - 1853 гг.

УСЛОВНЫЕ ЗНАКИ:

- горные хребты.
- " " вершины.
- крепости.

Масштаб



КАРТА
БОЛЬШОЙ и МАЛОЙ
ЧЕЧНИ в 1852—1853 г.г.

МАСШТАБ
0 5 км

Мамай-юрто

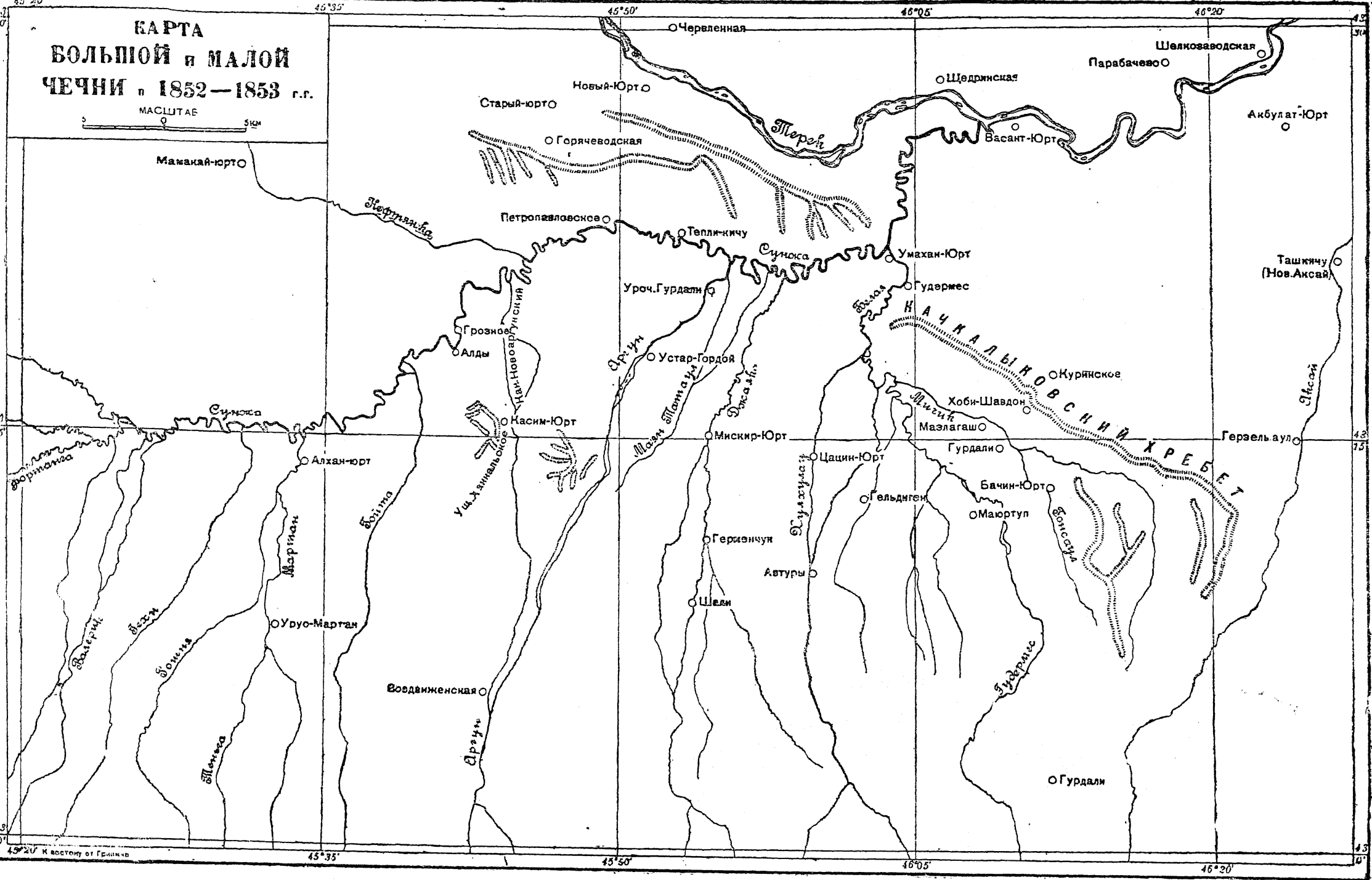

О Черленная

Новый-Юрто

Старый-Юрто

О Горячеводская

Петропавловское

Тепли-кичу

Щедринская

Парабачево

Акбулат-Юрто

Васант-Юрто

Иертман-ба

Суноса

Умахан-Юрто

Ташкичу
(Нов.Акса)

Уроч.Гурдали

Гудермес

Грозный

О Устар-Гордой

НАЧКАЛЬНОВСКИЙ КРЕБЕТ

О Курянское

Алды

Архун

Хоби-Шавдон

Насим-Юрто

Мискир-Юрто

Мазлагаш

Герзель-аул

Суноса

Алхан-юрт

Мискир-Юрто

О Цацин-Юрто

Гурдали

Фортманда

Ущ. Х.анальское

Мискир-Юрто

Гельдиген

Бачин-Юрто

Марган

Бойнта

Ущ. Х.анальское

Мискир-Юрто

Автуры

О Маюртуп

ОУруо-Марган

Воздвиженская

Шели

О Гурдали

Мочка

Архун

Гудермес

45°20' к востоку от Гринича

45°35'

45°50'

46°05'

46°20'

43°0'

43°15'

43°30'

ПРЕДКИ Л. Н. ТОЛСТОГО

ТАБЛИЦА I

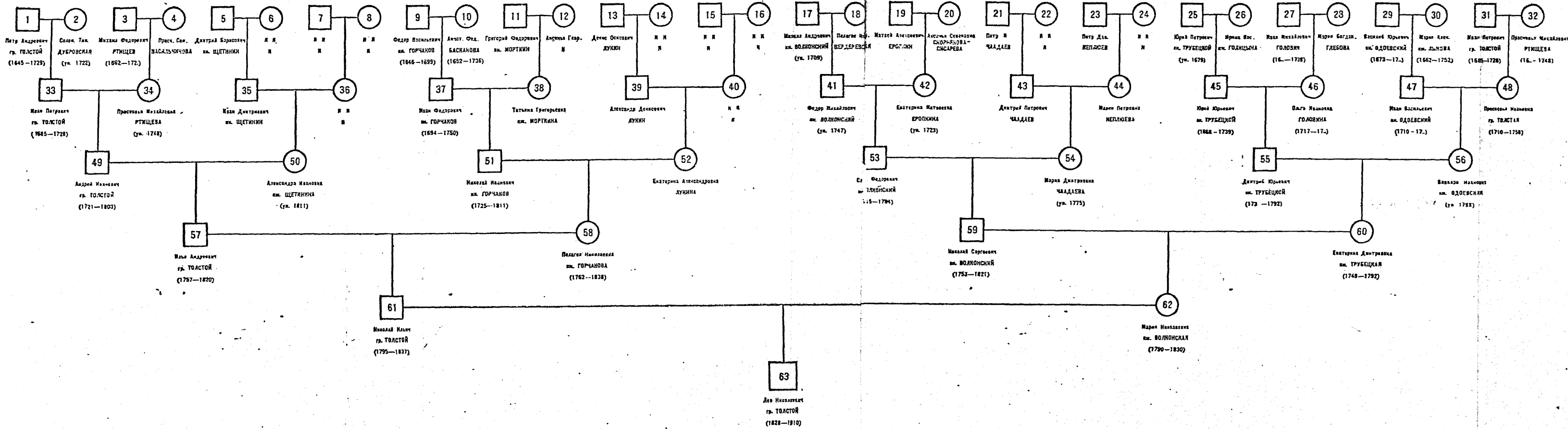

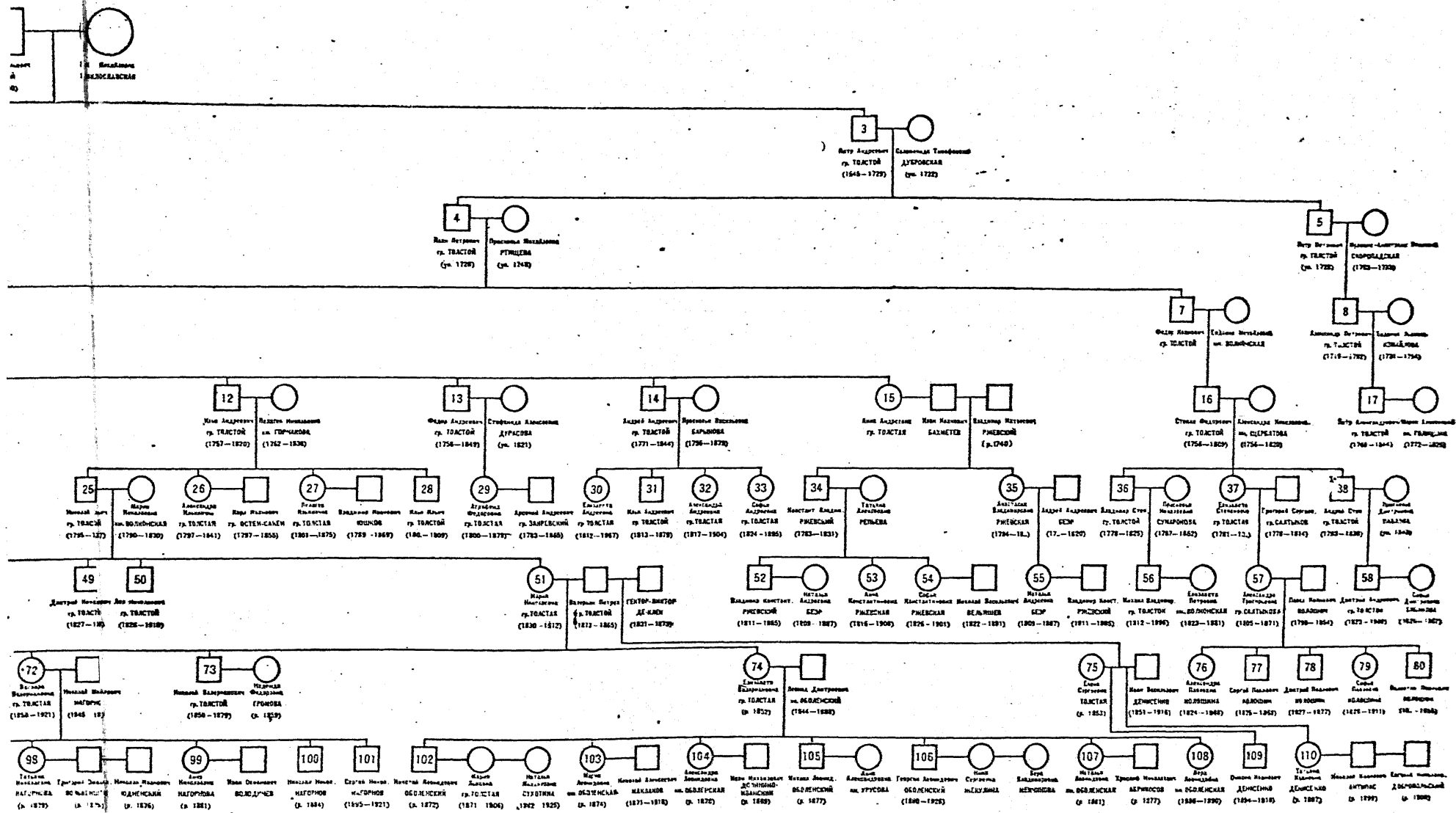

РОД КН. ВОЛКОНСКИХ

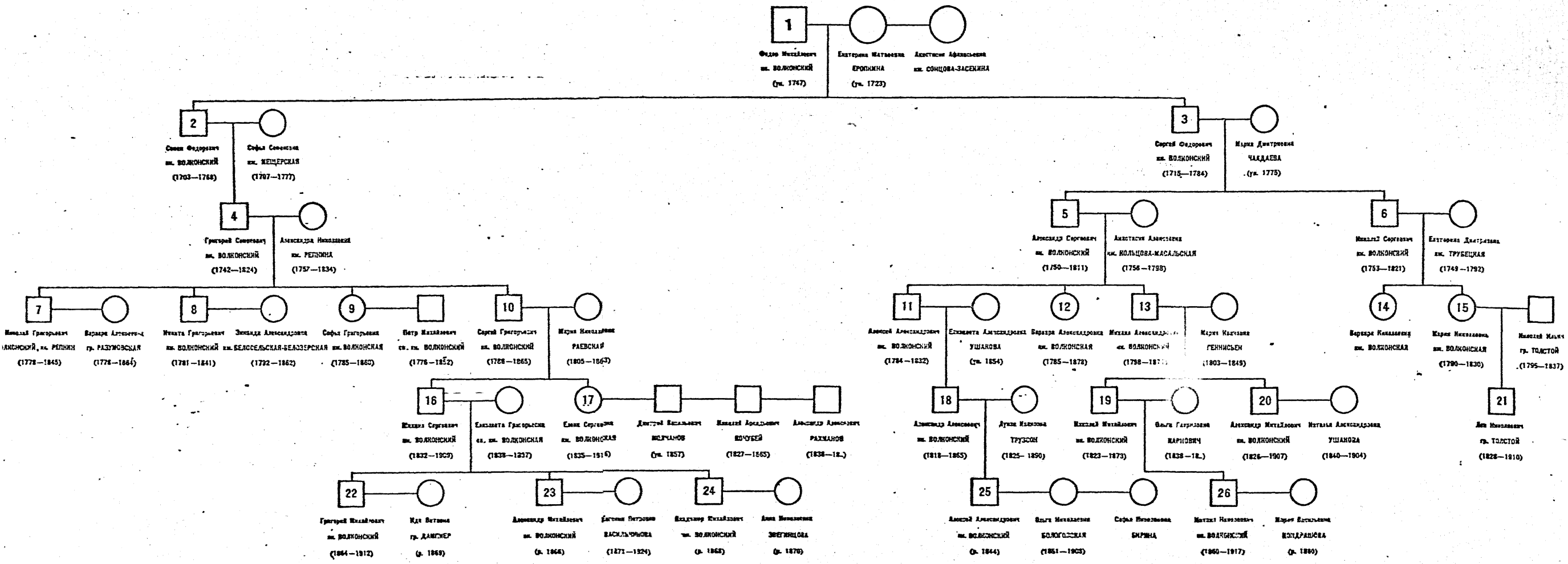

Р О Д К Н. Г О Р Ч А

1

 Федор Васильевич
 и. ГОРЧАКОВ
 (1648—1699)

Анастасия Федоровна
 БАСКАРОВА
 (1652—1736)

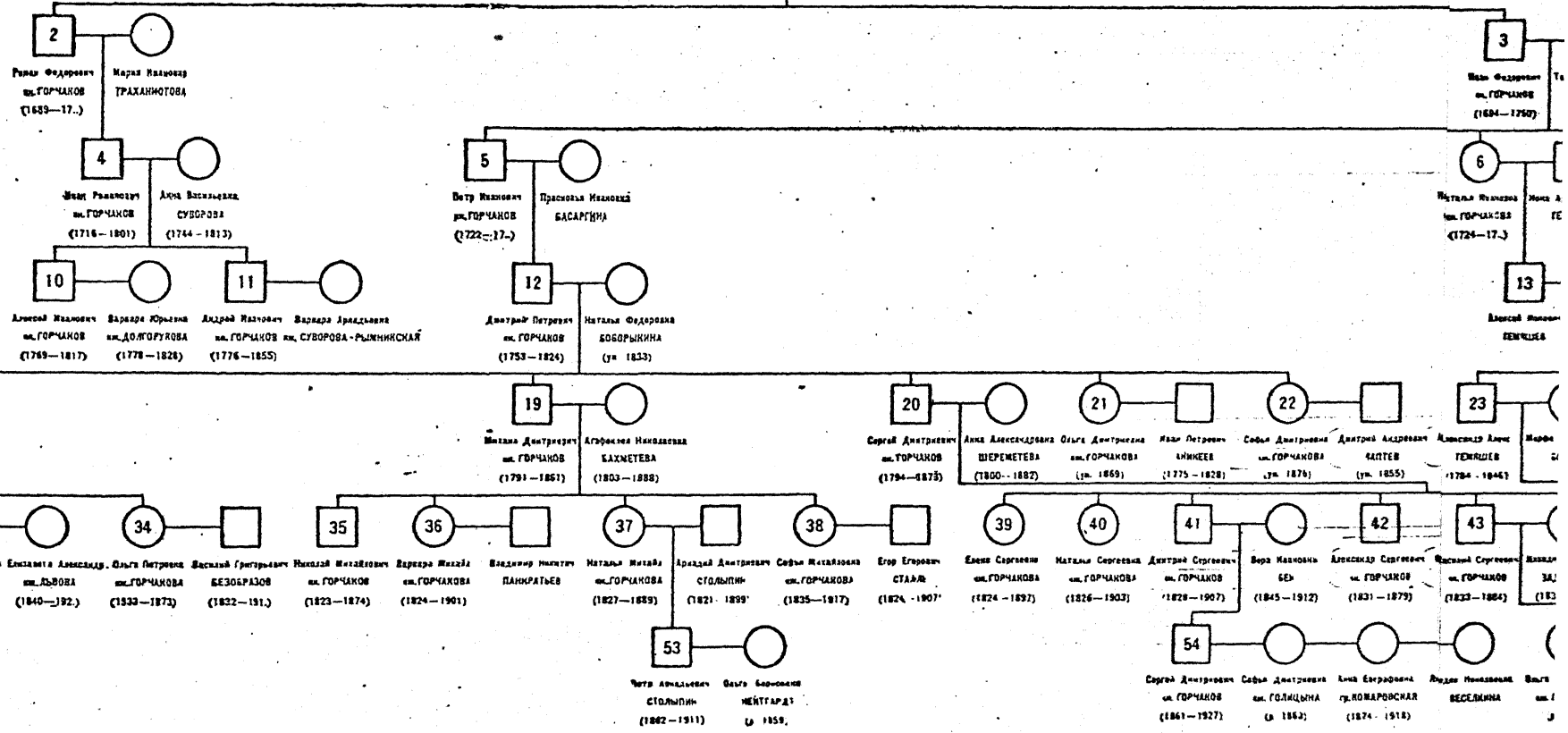

А К О В Ы Х

ТАБЛИЦА IV

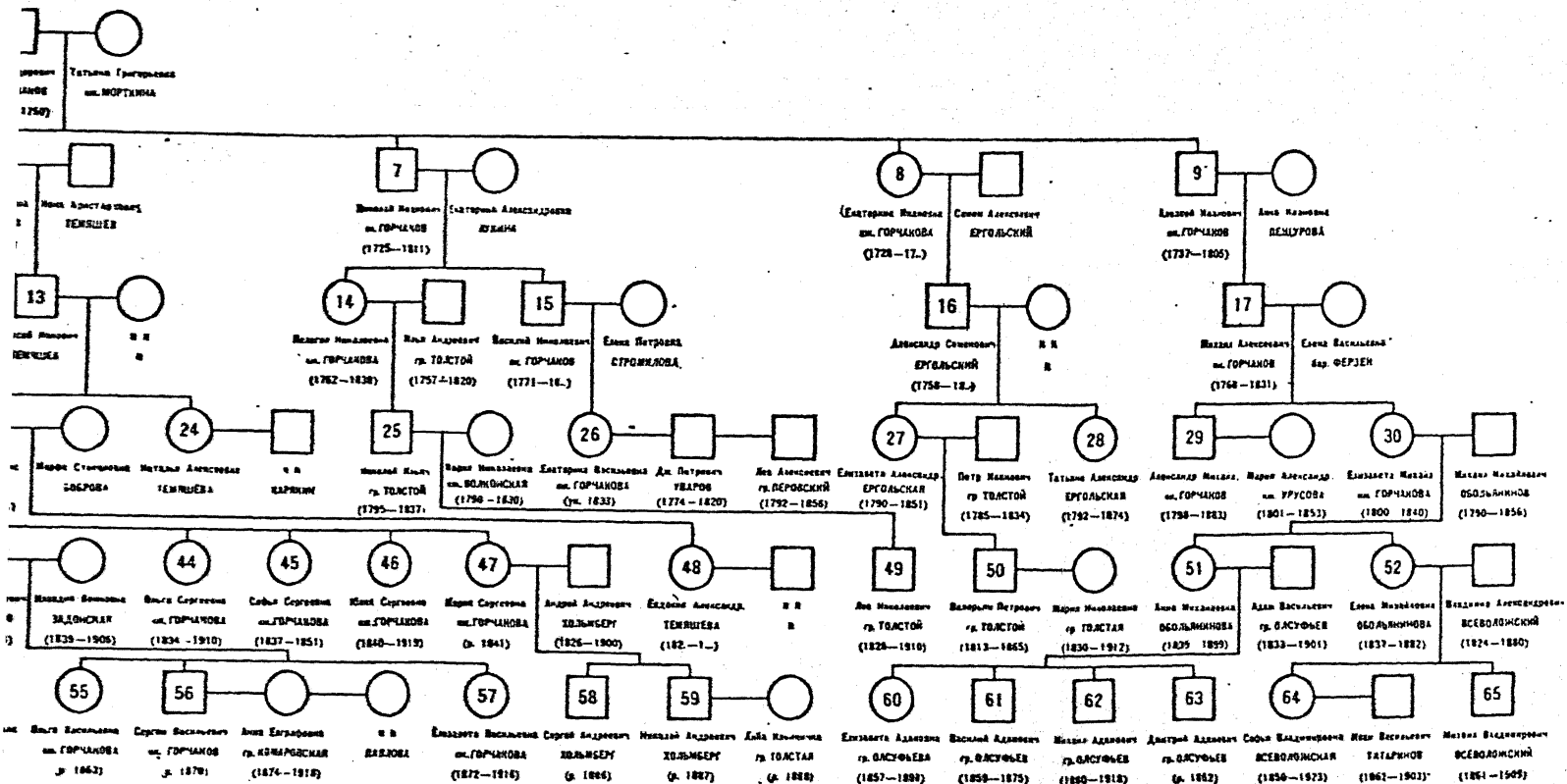

Р О Д К Н . Т

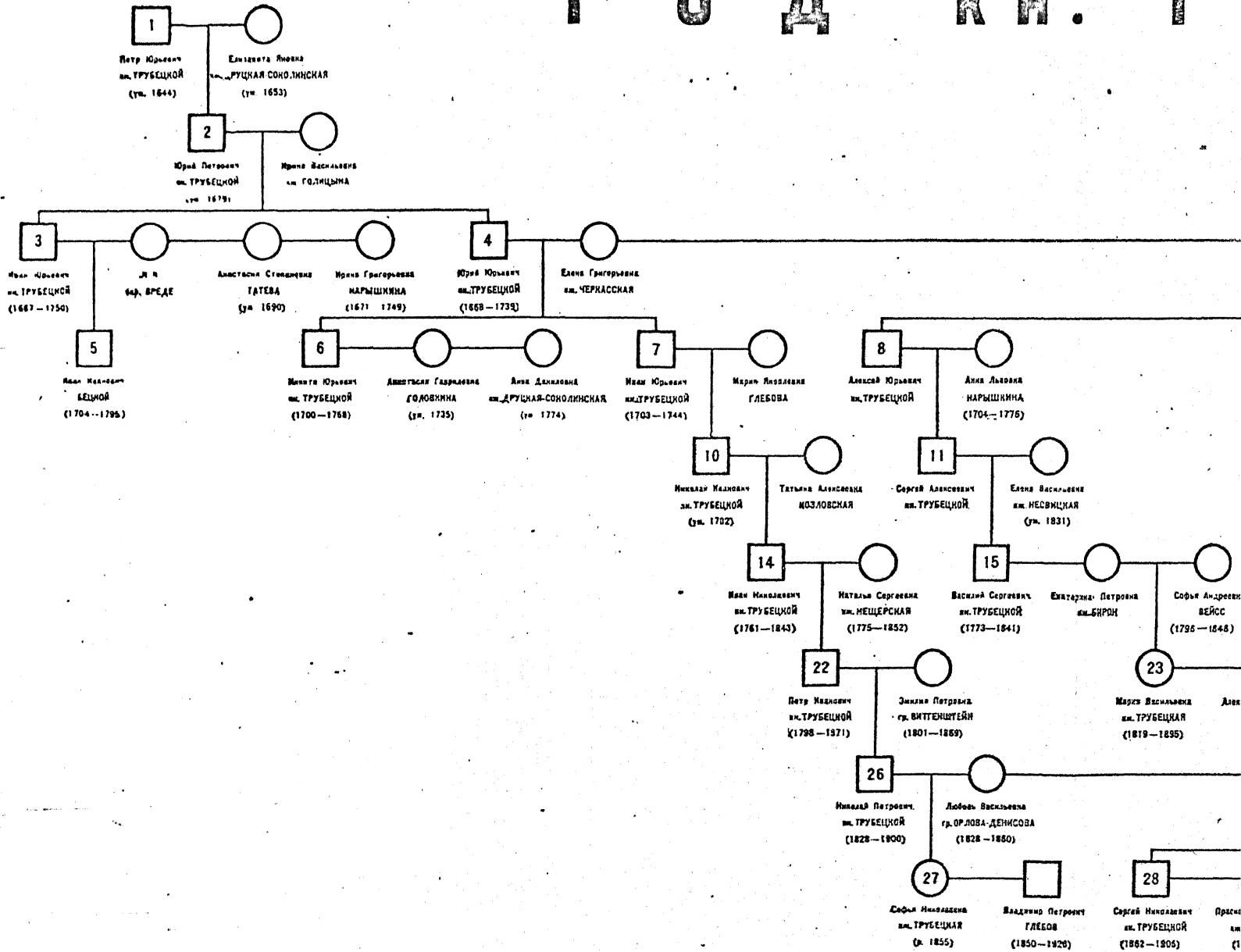

Т Р У Б Е Ц К И Х

ТАБЛИЦА V

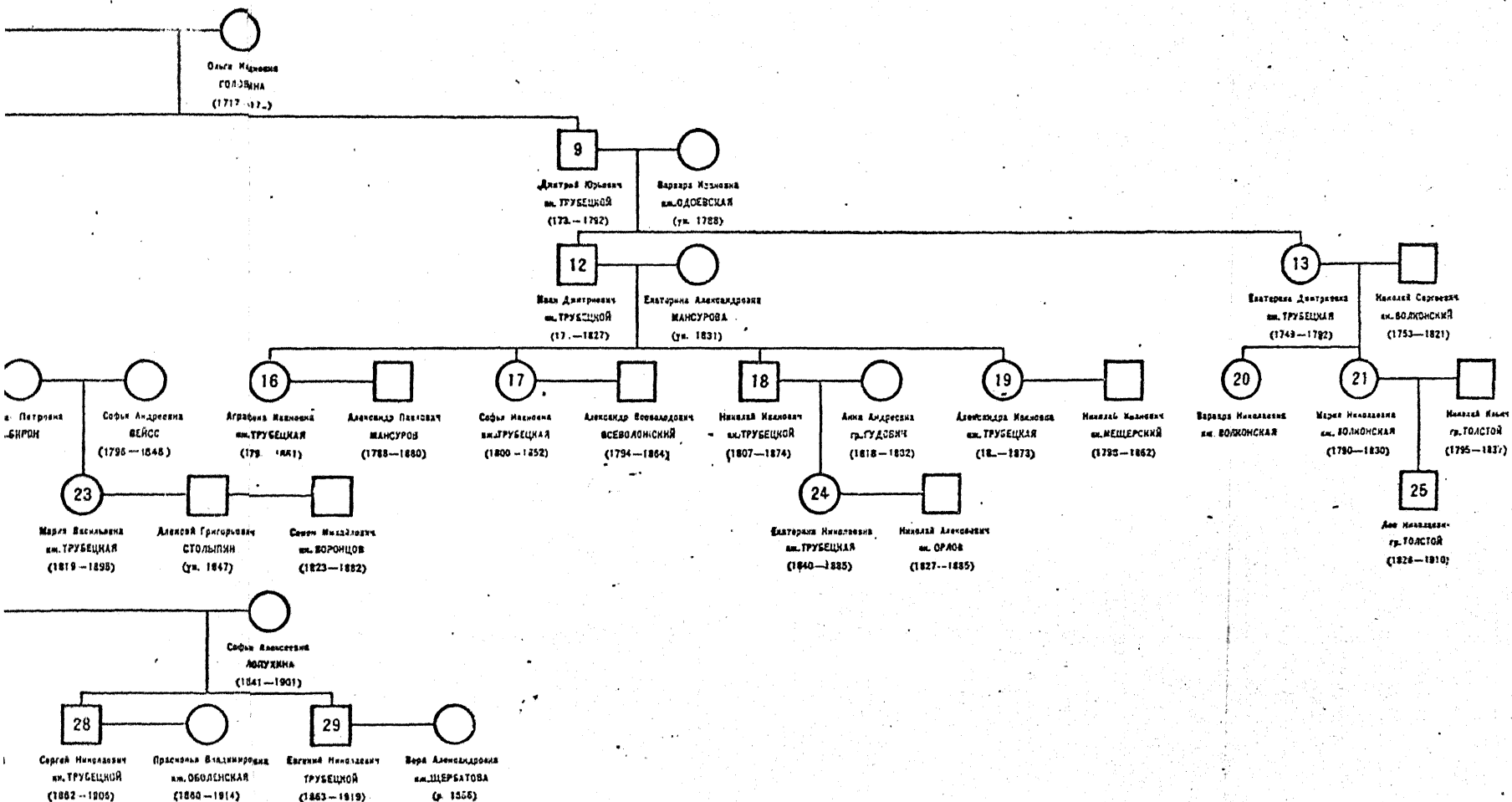

О М С Т В О Л. Н

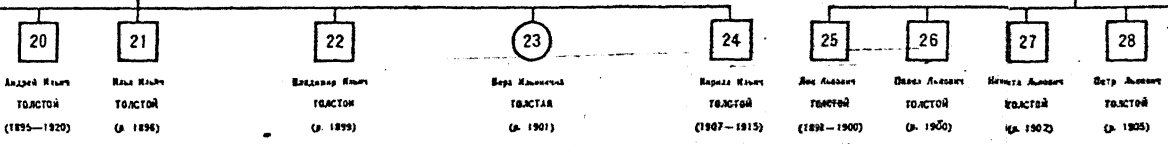
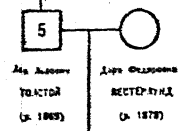
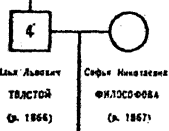
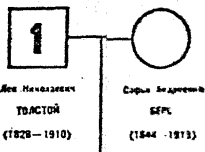

ПОТ

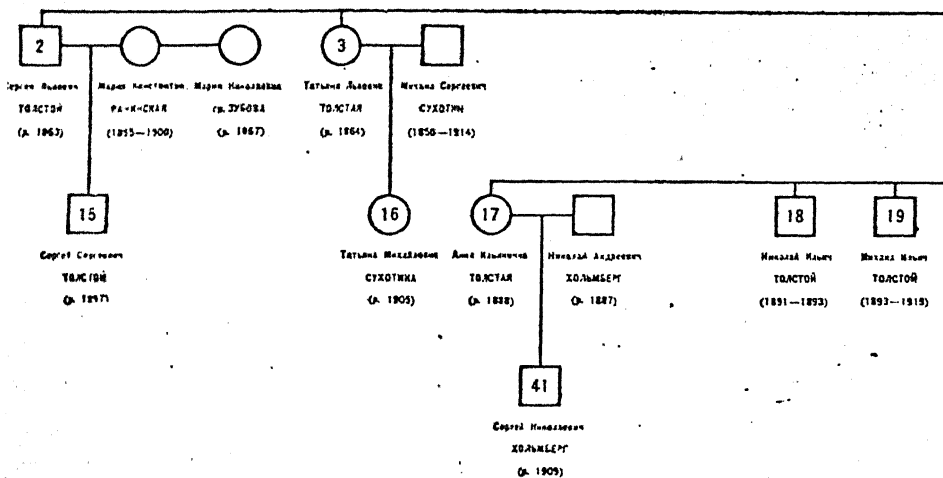

Л. Н. Т О Л

(К О Д Н Ю)

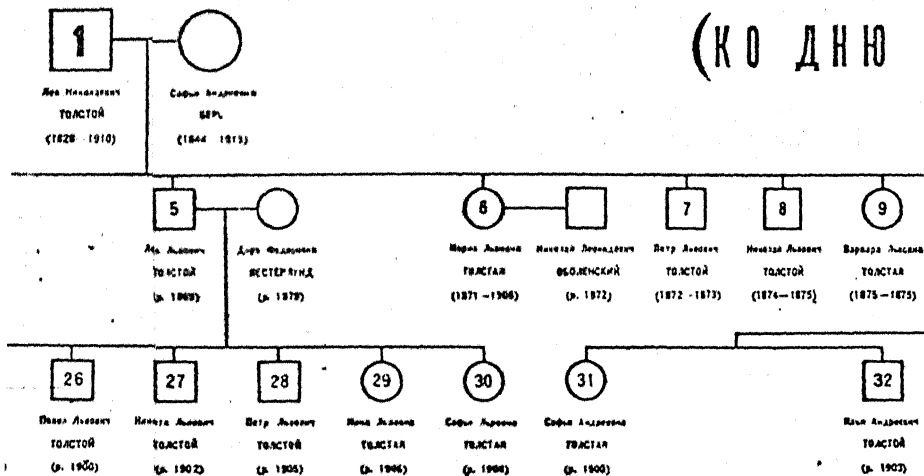

С Т О Г О

ТАБЛИЦА VI

ЕГО СМЕРТИ 7 НОЯБРЯ 1910 Г.)

